

E/NTES



Fiyat Listesi
Ocak 2017



ENERJİ KALİTESİ İÇİN DOĞRU ADRES

ENTES, 1980 yılından bu yana enerjinin verimliliği ve kalitesi alanlarında çözümler sunan lider teknoloji şirkettir.

Enerji Kalitesinde Dünya Markası / Türkiye'nin Gururu

ENTES, enerjinin değerli ve yüksek maliyetli olduğu ülkemizde, enerji kalitesi ve verimliliği için tutkuyla çalışan büyük bir aile. ENTES kurumların kullandıkları enerjiye kolaylıkla hakim olmasını sağlamak amacıyla 1980 yılından beri müşterilerinin özel ihtiyaçlarını karşılayan değerli çözümler üretiyor. İş yapışı şekillendiren lider işletmelerden biri olan ENTES, işin en düşük maliyetle yapılabilmesi için enerjiyi kontrol edilebilir bir kavrama dönüştürüyor ve bu sayede ekonomiye yeni olanaklar sunuyor. ENTES, kendi öz kaynaklarından yola çıkarak beyin gücünü değerlendiriyor, dünyadaki teknolojik gelişmelere açık ve faydacı olmak için emek veriyor. Her yeni gün yüzbinlerce noktadan başlayıp, dünyada 100'den fazla ülkenin enerjisini kontrol altına alıyor.



İÇİNDEKİLER

| | |
|--|----------|
| REAKTİF GÜÇ KONTROL RÖLELERİ | 3 |
| ENDÜKTİF YÜK SÜRÜCÜLERİ | 3 |
| RGA-RGSR | 4 |
| YENİ NESİL ŞEBEKE ANALİZÖRLERİ | 5-6 |
| plug&meter ÇÖZÜMLERİ | 7 |
| MPR-4 SERİSİ I/O MODÜLLERİ | 8 |
| ŞEBEKE ANALİZÖRLERİ | 8 |
| MPR-42-OGT / MPR-47S-OG | 9 |
| GÜÇ VE ENERJİ ÖLÇERLER | 10 |
| VERİ TOPLAYICI | 10 |
| ENERJİ YÖNETİMİ YAZILIMLARI | 10 |
| AĞ - HABERLEŞME DONANIMLARI | 11 |
| MULTİMETRELER | 11 |
| MPR-3/4 SERİSİ | 12 |
| AMPERMETRELER | 13 |
| VOLTMETRELER | 13 |
| AKIM & GERİLİM TRANSDÜSERLERİ | 13 |
| DC ÖLÇÜ ALETLERİ VE ŞÖNTLER | 14 |
| COS ϕ METRELER / FREKANSMETRELER | 14 |
| GÜÇ KAYNAKLARI | 15 |
| MOTOR (FAZ) KORUMA RÖLELERİ | 15 |
| AKIM KORUMA RÖLELERİ | 15 |
| GERİLİM KORUMA RÖLELERİ | 16 |
| ASTRONOMİK ZAMAN RÖLELERİ | 16 |
| FOTOSEL RÖLELERİ | 16 |
| MCB-200 / DTR-20S/TS | 17 |
| ZAMAN RÖLELERİ | 18 |
| DİJİTAL ZAMAN RÖLELERİ | 18 |
| SIVI SEVİYE KONTROL RÖLELERİ | 18 |
| AŞIRI AKIM SEKONDER KORUMA RÖLELERİ | 19 |
| ALÇAK GERİLİM AKIM TRAFOLARI | 19-20-21 |
| AYRILABİLİR AKIM TRAFOLARI | 20-21-22 |
| AYRILABİLİR AKIM TRAFOLARI | 21 |
| plug&meter x5 ÇEVİRİCİ | 22 |
| plug&meter AKIM TRAFOLARI | 22 |
| plug&meter KABLOLARI | 22 |
| ÜÇ FAZLI AKIM TRAFOLARI | 23 |
| KOMPANZASYON KONTAKTÖRLERİ | 23 |
| STATİK KONTAKTÖRLER | 23 |
| ALÇAK GERİLİM GÜÇ KONDANSATÖRLERİ | 24-25 |
| ÜÇ FAZLI KONDANSATÖRLER MİNİ SERİ | 25 |
| DEŞARJ ÜNİTELERİ | 25 |
| KUMANDA TRAFOLARI | 26 |
| İZOLASYON TRAFOLARI | 27 |
| STANDART SERİ ŞÖNT REAKTÖRLER | 27 |
| ENDÜSTRİYEL SERİ ŞÖNT REAKTÖRLER | 28 |
| SVC ÇÖZÜMÜ ŞÖNT REAKTÖRLER | 28 |
| HARMONİK FİLTRELER | 29 |
| BAĞLANTI ÜRÜNLERİ (Klemensler, Kablo Bağları, Kablo Yüksük ve Pabuçları) | 30-57 |

REAKTİF GÜÇ KONTROL RÖLELERİ



| Ürün Kodu | B. Fiyat / ₺ | Boyutlar / mm | SVC | Şönt Reaktör | 1 faz 1 Akım | 3 faz 3 Akım | Maksimum Kademeli Sayısı | Monofaze Kondensatör | Trifaze Kondensatör | Gerilim (V) | Akım (I) | Coşj | Aktif Güç (W) | Reaktif Güç (VAr) | Görünür Güç (VA) | SW | S VAr | S VA | kWh | kVarh | % THD I | % THD V | I 1-19 Harmonikler | V 1-19 Harmonikler | I 1-5 Harmonikler | V 1-5 Harmonikler | RS-485 Haberleşme | Sıcaklık Ölçümü / Fan Çalıştırma | Jenarator Testi İçin Coşj 2 | 230 VAC (BESLEME) | Adet / Koli |
|-----------|--------------|---------------|-----|--------------|--------------|--------------|--------------------------|----------------------|---------------------|-------------|----------|------|---------------|-------------------|------------------|----|-------|------|-----|-------|---------|---------|--------------------|--------------------|-------------------|-------------------|-------------------|----------------------------------|-----------------------------|-------------------|-------------|
| RGSR-15S | 1.108 | 144x144 | ● | ● | | | 12 | ● | ● | ● | ● | ● | ● | ● | ● | ● | ● | ● | ● | ● | ● | ● | ● | ● | ● | ● | ● | ● | ● | ● | 4 |
| RGSR-20S | 1.269 | 144x144 | ● | ● | | | 16 | ● | ● | ● | ● | ● | ● | ● | ● | ● | ● | ● | ● | ● | ● | ● | ● | ● | ● | ● | ● | ● | ● | ● | 4 |
| RGA-15S | 1.108 | 144x144 | | ● | | | 15 | ● | ● | ● | ● | ● | ● | ● | ● | ● | ● | ● | ● | ● | ● | ● | ● | ● | ● | ● | ● | ● | ● | ● | 4 |
| RGA-20S | 1.249 | 144x144 | | ● | | | 20 | ● | ● | ● | ● | ● | ● | ● | ● | ● | ● | ● | ● | ● | ● | ● | ● | ● | ● | ● | ● | ● | ● | ● | 4 |
| RG3-12e | 598 | 144x144 | | | | | 12 | ● | ● | ● | ● | ● | ● | ● | ● | ● | ● | ● | ● | ● | ● | ● | ● | ● | ● | ● | ● | ● | ● | ● | 4 |
| RG3-12C | 907 | 144x144 | | | | | 12 | ● | ● | ● | ● | ● | ● | ● | ● | ● | ● | ● | ● | ● | ● | ● | ● | ● | ● | ● | ● | ○ | ● | ● | 4 |
| RG3-12CS | 947 | 144x144 | | | | | 12 | ● | ● | ● | ● | ● | ● | ● | ● | ● | ● | ● | ● | ● | ● | ● | ● | ● | ● | ● | ○ | ● | ● | ● | 4 |
| RG3-15C | 935 | 144x144 | | | | | 15 | ● | ● | ● | ● | ● | ● | ● | ● | ● | ● | ● | ● | ● | ● | ● | ● | ● | ● | ● | ● | ● | ● | ● | 4 |
| RG3-15CS | 977 | 144x144 | | | | | 15 | ● | ● | ● | ● | ● | ● | ● | ● | ● | ● | ● | ● | ● | ● | ● | ● | ● | ● | ● | ● | ● | ● | ● | 4 |
| RG3-15CL | 957 | 144x144 | | ● | | | 15 | ● | ● | ● | ● | ● | ● | ● | ● | ● | ● | ● | ● | ● | ● | ● | ● | ● | ● | ● | ● | ● | ● | ● | 4 |
| RG3-15CLS | 1.080 | 144x144 | | ● | | | 15 | ● | ● | ● | ● | ● | ● | ● | ● | ● | ● | ● | ● | ● | ● | ● | ● | ● | ● | ● | ● | ● | ● | ● | 4 |
| RG-8T | 569 | 144x144 | | | ● | | 8 | ● | ● | ● | ● | ● | ● | ● | ● | ● | ● | ● | ● | ● | ● | ● | ● | ● | ● | ● | ● | ● | ● | ● | 4 |
| RG-12T | 650 | 144x144 | | | ● | | 12 | ● | ● | ● | ● | ● | ● | ● | ● | ● | ● | ● | ● | ● | ● | ● | ● | ● | ● | ● | ● | ● | ● | ● | 4 |
| RG-8BS-96 | 689 | 96x96 | | | ● | | 8 | ● | ● | ● | ● | ● | ● | ● | ● | ● | ● | ● | ● | ● | ● | ● | ● | ● | ● | ● | ○ | ● | ● | ● | 8 |

Not: Cihaz kurulumu ve detaylı bilgi için www.youtube.com/EntesElektronik adresindeki videolarımızı izleyebilirsiniz.

○ Opsiyonel ● Standart

ENDÜKTİF YÜK SÜRÜCÜLERİ



ENTES Endüktif Yük Sürücüsü, yeni nesil RGSR serisi reaktif güç kontrol röleleri ile birlikte kullanılıyor. ENTES'in 5 KVar'lık ve 10 KVar'lık endüktif yük sürücüsü, fazlara bağlanan şönt reaktörleri ihtiyaca yetecek kadarı ile devreye alarak en düşük yüklerle bile çok hızlı cevap veriyor.

ENTES RGSR SVC çözümünde, reaktif güç kontrol rölelerine bağlı çalışan endüktif yük sürücüsü, 3 adet monofaze şönt reaktörü sürecekle şekilde tasarlanmıştır. Bu sayede şönt reaktörler, güçleri tristörler vasıtasıyla belirli açılarda tetiklenerek ayarlanabilir bir şekilde devreye alabilmektedir.

| Ürün Kodu | B. Fiyat / ₺ |
|---------------------|--------------|
| SR-05E YENİ | 810 |
| SR-10E YENİ | 1.040 |
| SR-20E* YENİ | |
| SR-30E* YENİ | |

*Bu ürünler yakında satışa sunulacaktır.

ÜRÜN ÖZELLİKLERİ

| | SR-05E | SR-10E | SR-05E | SR-10E |
|-----------------------------|----------------------|----------------------|------------|-------------|
| Güç (kVar) | 5 | 10 | Yıldız | Yıldız |
| Sürdüğü Şönt Reaktör Sayısı | 3 | 3 | 119x121x92 | 119x121x152 |
| Şönt Reaktör Türü | Monofaze (tek fazlı) | Monofaze (tek fazlı) | 0,9 | 1,4 |
| İşletme Gerilimi (V) | 230 | 230 | 1 | 1 |
| Bağlantı Şekli | | | | |
| Boyutlar (mm) | | | | |
| Ağırlık (kg) | | | | |
| Adet / Koli | | | | |



RGA/RGSR

Reaktif Güç Kontrol Röleleri

RGSR ve RGA Serisi yeni nesil reaktif güç kontrol röleleri, Entes'in "tak-çalıştır" ve kolay kullanım özelliği ile kullanıcı dostu, düşük enerji tüketimi ile çevreci reaktif güç kontrol rölesidir.

Temel Özellikler:

- Yeni nesil kompanzasyon
- Kompanzasyon modları ile inovatif çözüm.
- Üstün hassasiyet sınıfı
- Tak ve çalıştır teknolojisi
- RGSR ile Reaktör sürücüsü kontrolü
- 1 Milyon kompanzasyon olasılığını değerlendirebilen yeni nesil algoritma
- İkinci akım trafosu giriş seçeneği ile kompanzasyon panosunda daha hassas ölçüm yapabilme
- Arıza teşhis yeteneği
- Reaktör ve kondansatörleri birlikte kullanabilme
- Yüksek hassasiyet sınıfı ile 3mA akıma kadar duyarlı ölçüm yapabilme
- Eko, standart, hassas mod tercihleri ile kompanzasyon etkinliğini yapılandırabilme
- Bulut çözümlere özel altyapı ile kendi bakımını gerçekleştirebilme
- Günlük, haftalık, aylık ve üç aylık kompanzasyon oran grafiği alabilme
- Otomatik kademe tanıma ve bağlantı düzeltebilme
- 240x160 grafik ekranla canlı kompanzasyon takibi

Ölçülen Parametreler:

- Faz Voltaj ve akımları
- Her bir faza ait Aktif Güç Reaktif Güç ve Görünür Güç
- Toplam Harmonik Gerilim Bozulması(THD-V)
- Toplam Harmonik Akım Bozulması(THD-I)
- Cosj
- Ayrı ayrı 51. harmoniğe kadar ölçüm

YENİ NESİL ŞEBEKE ANALİZÖRLERİ



MPR-1 SERİSİ

| Ürün Kodu | B. Fiyat / ₺ | Boyutlar | 3xV, 3xl, Frekans, W, VAR, VA, SP, SQ, SS, kWh, kVARh, Demand, Max., Min. Cosj, I nötr | % THD I | % THD V | Ayrı Ayrı Harmonik | RS-485 | Dijital Giriş | Dijital Çıkış | Analog Çıkış | Röle Çıkışı (Alarm kontağı) | Periyot Başına Örnekleme | Hatıza | Akım Gerilim dengeleştiricileri | X/5, X/1 | 12-50 VDC | 95-270 VAC/DC | Adet / Koli |
|--------------|-----------------|----------|--|---------|---------|--------------------|--------|---------------|---------------|--------------|-----------------------------|--------------------------|--------|---------------------------------|----------|-----------|---------------|-------------|
| MPR-14S | 435 | DIN4 | | | | | | | | | | 128 | | | | | | 24 |
| MPR-14S-D | YENİ 485 | DIN4 | | | | | | | | | | 128 | | | | | | 24 |
| MPR-15S-22 | 565 | DIN4 | | | | | | 2 | 2 | | | 128 | 4MB | | | | | 24 |
| MPR-15S-22-D | YENİ 615 | DIN4 | | | | | | 2 | 2 | | | 128 | 4MB | | | | | 24 |
| MPR-16S-21 | 761 | DIN4 | | | | 51 | | 2 | | | 1 | 128 | 4MB | | | | | 24 |
| MPR-16S-21-D | YENİ 810 | DIN4 | | | | 51 | | 2 | | | 1 | 128 | 4MB | | | | | 24 |
| MPR-17S-23 | 805 | DIN4 | | | | 51 | | 2 | 2 | 1 | | 128 | 4MB | | | | | 24 |
| MPR-17S-23-D | YENİ 855 | DIN4 | | | | 51 | | 2 | 2 | 1 | | 128 | 4MB | | | | | 24 |



MPR-2 SERİSİ

| Ürün Kodu | B. Fiyat / ₺ | Boyutlar | 3xV, 3xl, Frekans, W, VAR, VA, SP, SQ, SS, kWh, kVARh, Demand, Max., Min. Cosj, I nötr | % THD I | % THD V | Ayrı Ayrı Harmonik | RS-485 | Dijital Giriş | Dijital Çıkış | Analog Çıkış | Röle Çıkışı (Alarm kontağı) | Saat (RTC) | Periyot Başına Örnekleme | Hatıza | Akım Gerilim dengeleştiricileri | Puls Sayacı | Çalışma Saati | Alarm | Olay Kayıtları | Log Kayıtları | X/5, X/1 | plug & meter | 95-270 VAC/DC | Adet / Koli |
|---------------|--------------|----------|--|---------|---------|--------------------|--------|---------------|---------------|--------------|-----------------------------|------------|--------------------------|--------|---------------------------------|-------------|---------------|-------|----------------|---------------|----------|--------------|---------------|-------------|
| MPR-24 | 458 | DIN4 | | | | | | | | | | | 128 | | | | | | | | | | | 24 |
| MPR-25S-22 | 628 | DIN4 | | | | | | 2 | 2 | | | | 128 | 4MB | | | | | | | | | | 24 |
| MPR-26S-21 | 846 | DIN4 | | | | 51 | | 2 | | | 1 | | 128 | 4MB | | | | | | | | | | 24 |
| MPR-26S-21-PM | 804 | DIN4 | | | | 51 | | 2 | | | 1 | | 128 | 4MB | | | | | | | | | | 24 |
| MPR-27S-23 | 895 | DIN4 | | | | 51 | | 2 | 2 | 1 | | | 128 | 4MB | | | | | | | | | | 24 |

MPR-1 Serisi

Yeni Nesil Şebeke Analizörleri

MPR-1 Serisi **DIN tipi** şebeke analizörleri makine ve kat panolarında elektriksel parametrelerin ölçümü için tasarlanmıştır. **Ekransız tasarımı** ile enerji izleme yazılımları için **fiyatı uygun** bir seridir.



MPR-2 Serisi

Yeni Nesil Şebeke Analizörleri

MPR-2 Serisi **DIN tipi** raya montaj şebeke analizörleri elektriksel parametrelerin detaylı ölçülmesi ve analiz edilmesi için tasarlanmıştır. **Geniş grafik ekran** ile **cihaz üzerinden anlık izleme** desteklenmektedir.

Yeni nesil şebeke analizörlerimiz Dekra onaylı IEC61010-1 ve IEC 61010-2 sertifikalıdır.



MPR-3 SERİSİ



| Ürün Kodu | B. Fiyat / ₺ | Boyutlar / mm | 3xV, 3xI, Frekans, W, VAR, VA, SP, SQ, SS, kWh, kVArh, Demand, Max., Min. Cosj, I nötr | % THD I | % THD V | RS-485 | Dijital Giriş | Dijital Çıkış | Saat (RTC) | Puls Sayacı | Periyot Başına Örnekleme | Çalışma Saati | Alarm | Olay Kayıtları | X/5, X/1 | Plug & meter | 95-270 VAC/DC | 205-270 VAC/DC | Adet / Koli |
|---------------|--------------|---------------|--|---------|---------|--------|---------------|---------------|------------|-------------|--------------------------|---------------|-------|----------------|----------|--------------|---------------|----------------|-------------|
| MPR-32 | 365 | 72x72 | | | | | | | | | 128 | | | | | | | | 24 |
| MPR-34-11 | 479 | 72x72 | | | | | 1 | 1 | | | 128 | | | | | | | | 24 |
| MPR-34S-11 | 746 | 72x72 | | | | | 1 | 1 | | | 128 | | | | | | | | 24 |
| MPR-34S-11-PM | 709 | 72x72 | | | | | 1 | 1 | | | 128 | | | | | | | | 24 |
| MPR-34-20 | 479 | 72x72 | | | | | 2 | | | | 128 | | | | | | | | 24 |
| MPR-34S-20 | 746 | 72x72 | | | | | 2 | | | | 128 | | | | | | | | 24 |

MPR-4 SERİSİ



| Ürün Kodu | B. Fiyat / ₺ | Boyutlar / mm | 3xV, 3xI, Frekans, W, VAR, VA, SP, SQ, SS, kWh, kVArh, Demand, Max., Min. Cosj, I nötr | Aktif Enerji Class 0,5 | Aktif Enerji Class 1 | % THD I % THD | Sag/Swell | Ayrı Ayrı Harmonik | RS-485 | Dijital Giriş | Dijital Çıkış | Sıcaklık Girişi | Analog Çıkış | Röle Çıkışı (Alarm kontağı) | Saat (RTC) | Periyot Başına Örnekleme | Hafta | Akım Geçilim Dengesizlikleri | Puls Sayacı | Çalışma Saati | Alarm | Olay Kayıtları | Log Kayıtları | X/5, X/1 | Plug & meter | 24-60 VAC/DC | 50-270 VAC/DC | Adet / Koli |
|---------------|-------------------|---------------|--|------------------------|----------------------|---------------|-----------|--------------------|--------|---------------|---------------|-----------------|--------------|-----------------------------|------------|--------------------------|-------|------------------------------|-------------|---------------|-------|----------------|---------------|----------|--------------|--------------|---------------|-------------|
| MPR-45 | 452 | 96x96 | | | | | | | | * | * | * | * | * | 128 | | | | * | | | | | | | | | 24 |
| MPR-45S | 689 | 96x96 | | | | | | | | * | * | * | * | * | 128 | 16MB | | | * | | | | | | | | | 24 |
| MPR-46 | 532 | 96x96 | | | | | | | | * | * | * | * | * | 128 | | | | * | | | | | | | | | 24 |
| MPR-46S | 815 | 96x96 | | | | | | | | * | * | * | * | * | 128 | 16MB | | | * | | | | | | | | | 24 |
| MPR-46S-PM | YENİ 805 | 96x96 | | | | | | | | * | * | * | * | * | 128 | 16MB | | | * | | | | | | | | | 24 |
| MPR-47S | 1.033 | 96x96 | | | | | | 51 | | * | * | * | * | * | 128 | 16MB | | | * | | | | | | | | | 24 |
| MPR-47S-D | 1.082 | 96x96 | | | | | | 51 | | * | * | * | * | * | 128 | 16MB | | | * | | | | | | | | | 24 |
| MPR-47S-0,5 | 1.084 | 96x96 | | | | | | 51 | | * | * | * | * | * | 128 | 16MB | | | * | | | | | | | | | 24 |
| MPR-47S-D-0,5 | 1.135 | 96x96 | | | | | | 51 | | * | * | * | * | * | 128 | 16MB | | | * | | | | | | | | | 24 |
| MPR-47S-PM | 1.024 | 96x96 | | | | | | 51 | | * | * | * | * | * | 128 | 16MB | | | * | | | | | | | | | 24 |
| MPR-42-OGT-26 | YENİ 1.311 | 96x96 | | | | | | 31 | | | | | | | 128 | 16MB | | | | | | | | | | | | 24 |
| MPR-47S-OG | YENİ 1.086 | 96x96 | | | | | | 51 | | * | * | * | * | * | 128 | 16MB | | | * | | | | | | | | | 24 |

○ Opsiyonel * Modüler Yapı ● Standart



Cihazlardaki **haberleşme** özelliği sayesinde enerji ölçümleri tek bir izleme merkezinden takip edilebilmektedir.

MPR-1, MPR-2, MPR-3 ve MPR-4 serileri, dijital giriş ve çıkışları ile sahadaki cihazların durumunu algılayabilmekte ve bunları kontrol etmeye (kesiciler, anahtar, kontaklar vb.) olarak sağlamaktadır.



Takip Et

Üretim sürecini gerçek zamanlı olarak izle ve üretim maliyetlerini takip et.



Ölç

Üretimin çalışma sürelerini ve toplam enerji maliyetlerini ölç, kayıt altına al.



Analiz Et

Enerji verimliliğini arttırmak için MPR serisinin ölçtüğü birçok parametreden faydalan.



Çok Daha Fazlası

Cihazların giriş ve çıkışlarını kontrol et ve farklı bağlantı seçeneklerini kullanarak cihazlarını Entbus ya da Enerji Doktoru ile farklılaştır.

Hızlı montaj sağlayan Plug&meter teknolojisi

Plug&meter teknolojisi, 3 fazlı akım trafosu ve analizörleri RJ45 kablosu ile vidalama yapmadan bağlar. Plug&meter teknolojisi, elektrik panolarında hızlı ve kolay montaj yapmayı sağlar.

Plug&meter 'ın Avantajları

Kolay Pano Kurulumu

Tek kablo ile tornavida kullanmadan kolay bağlantı sağlar.

İşçilik Maliyetlerinden Tasarruf

Hızlı montaj özelliği ile akım trafosu montaj süresinden yaklaşık %85 oranında tasarruf sağlar ve işçilik maliyetlerini azaltır.

Bağlantı Hatalarına Son

Akım trafosu bağlantılarında çok sık karşılaşılan K-L uçlarının ters bağlanması riskini ortadan kaldırır.

İş Kazalarını Önler

Plug&meter teknolojisi sayesinde sistem enerji altındayken dahi kaza riski olmadan bağlantı yapmaya imkan verir.

Üç Fazlı Akım Trafosu

Kompakt şalterlerin bara ölçülerine göre yapılmış tasarım sayesinde bara işçiliğinden tasarruf sağlar.

Kullanıcı Hatalarını Engeller

Klasik akım trafolarında sekonder uçlarının açık bırakılmasından dolayı oluşan arızaları engeller.



3 fazlı Plug&meter akım trafoları

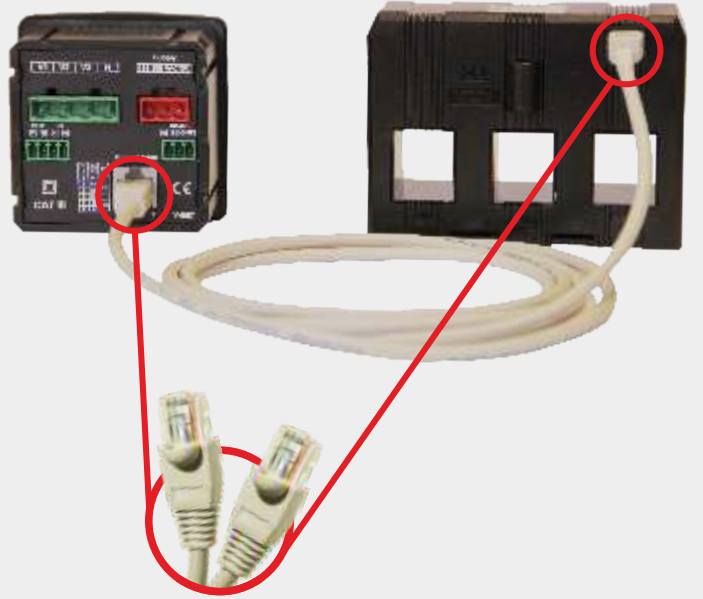

Plug&meter ile Uyumlu Yeni Nesil Şebeke Analizörleri



MPR-2-PM
Ray Montaj



MPR-3-PM
72x72 mm



MPR-4-PM
96x96 mm

MPR-4 SERİSİ (I/O) GİRİŞ/ÇIKIŞ MODÜLLERİ

| Ürün Kodu | B. Fiyat / ₺ | | Adet / Koli |
|-----------|--------------|---|-------------|
| MM-120 | 126 | 2 DI (2 Adet Dijital Giriş, 5-24 VDC) | 16 |
| MM-102 | 126 | 2 DO (2 Adet Dijital Çıkış, 5-24 VDC) | 16 |
| MM-002 | 147 | 2 Röle (5A /250 VAC; NO) | 16 |
| MM-122 | 168 | 2 DI-2 DO (2 Adet Dijital Giriş + 2 Adet Dijital Çıkış, 5-24 VDC) | 16 |
| MM-202 | 263 | 2 AO [2 Adet Analog Çıkış, (± 5 VDC), (± 10 VDC), (0-20mA), (4-20mA), (0-24mA)] | 16 |
| MM-144 | 210 | 4 DI-4 DO (4 Adet Dijital Giriş + 4 Adet Dijital Çıkış 5-24 VDC) | 16 |
| MM-340 | 273 | Sıcaklık ölçüm (4 therm + 2 RTD) + (1 Adet Dijital Giriş -1 Adet Dijital Çıkış) | 16 |

MPR-4-PM VE MPR-4-OG (I/O) GİRİŞ/ÇIKIŞ MODÜLLERİ

| Ürün Kodu | B. Fiyat / ₺ | | Adet / Koli |
|----------------------|--------------|--|-------------|
| MM-OG-26 YENİ | 350 | 2 DI - 2 DO -2 AO - 2 Röle (2 Adet Dijital Giriş + 2 Adet Dijital Çıkış + 2 Adet Analog Çıkış + 2 Adet Röle 5A /250 VAC; NO) | 16 |



ŞEBEKE ANALİZÖRLERİ

| Ürün Kodu | B. Fiyat / ₺ | Boyutlar / mm | 3xV, 3xl, Frekans, W, VAR, VA, kWh, kVARh, Demand, Max., Min., Cosj , I nötr | THD% I | THD% V | Ayrı/Ayrı Harmonik | RS-485 Haberleşme | Dijital Giriş | Dijital Çıkış | Analog Çıkış: 0/14-20mA | Analog Çıkış: 0/2-10V | Röle Çıkışı | Pulse Çıkışı | Saat (RTC) | Periyot Başına Örnekleme | Hafıza | Palis Sayacı | Çalışma Saati | Alarm | CT-25 | 110/230 VAC | 85-265 VAC/DC | 45-265 VAC/DC | 10-56 VDC | Adet / Koli |
|-----------------|--------------|---------------|--|--------|--------|--------------------|-------------------|---------------|---------------|-------------------------|-----------------------|-------------|--------------|------------|--------------------------|--------|--------------|---------------|-------|-------|-------------|---------------|---------------|-----------|-------------|
| EPM-07-96 | 416 | 96x96 | ● | | | | | 2 | | | | | ● | | 64 | | | | | ○ | | | ● | 12 | |
| EPM-07-DIN | 559 | DIN6 | ● | | | | | 2 | | | | | ● | | 64 | | | | | ○ | ● | | | 12 | |
| EPM-07S-96 | 669 | 96x96 | ● | | | | ● | 2 | | | | | ● | | 64 | | | | | ○ | | | ● | 12 | |
| EPM-07S-DIN | 823 | DIN6 | ● | | | | ● | 2 | | | | | ● | | 64 | | | | | ○ | ● | | | 12 | |
| MPR-52S-10 | 1.004 | 96x96 | ● | ● | ● | | ● | 2 | | | | 2 | | | 64 | | | ● | | ○ | | ● | | 8 | |
| MPR-53-96 | 475 | 96x96 | ● | ● | ● | | | 2 | | | | | ● | | 64 | | | | | ○ | | | ● | 12 | |
| MPR-53-DIN | 617 | DIN6 | ● | ● | ● | | | 2 | | | | | ● | | 64 | | | | | ○ | ● | | | 12 | |
| MPR-53S-96 | 745 | 96x96 | ● | ● | ● | | ● | 2 | | | | | ● | | 64 | | | | | ○ | | | ● | 12 | |
| MPR-53S-DIN | 909 | DIN6 | ● | ● | ● | | ● | 2 | | | | | ● | | 64 | | | | | ○ | ● | | | 12 | |
| MPR-53S-OG-DIN | 935 | DIN6 | ● | ● | ● | | ● | 2 | | | | | ● | | 64 | | | | | ○ | | ● | | 12 | |
| MPR-53CS-96 | 864 | 96x96 | ● | ● | ● | | ● | 2 | | | | 2 | ● | | 64 | ● | ● | ● | ● | ○ | | | ● | 12 | |
| MPR-53CS-DIN | 961 | DIN6 | ● | ● | ● | | ● | 2 | | | | 2 | ● | | 64 | | | | | ○ | ● | | | 12 | |
| MPR-53CS-OG-DIN | 990 | DIN6 | ● | ● | ● | | ● | 2 | | | | 2 | ● | | 64 | | | | | ○ | | ● | | 12 | |
| MPR-60S | 1.032 | 96x96 | ● | ● | ● | | | 2 | | | | 2 | ● | ● | 64 | 1MB | | | ● | | | | ● | 8 | |
| MPR-60S-10 | 1.051 | 96x96 | ● | ● | ● | | | 2 | | | | 2 | ● | ● | 64 | 1MB | | | ● | | | | ● | 8 | |
| MPR-60S-20 | 1.117 | 96x96 | ● | ● | ● | | | 2 | | 1 | | 2 | ● | ● | 64 | 1MB | | | ● | | | | ● | 8 | |
| MPR-60S-21 | 1.117 | 96x96 | ● | ● | ● | | | 2 | | 1 | | 2 | ● | ● | 64 | 1MB | | | ● | | | | ● | 8 | |
| MPR-60S-40 | 1.117 | 96x96 | ● | ● | ● | | | 2 | | 1 | | 2 | ● | ● | 64 | 1MB | | | ● | | | | ● | 8 | |
| MPR-60S-41 | 1.117 | 96x96 | ● | ● | ● | | | 2 | 1 | | | 2 | ● | ● | 64 | 1MB | | | ● | | | | ● | 8 | |
| MPR-63 | 1.150 | 96x96 | ● | ● | ● | 31 | | 2 | | | | 2 | ● | ● | 64 | 1MB | | | ● | | | | ● | 8 | |
| MPR-63-10 | 1.162 | 96x96 | ● | ● | ● | 31 | ● | 2 | | | | 2 | ● | ● | 64 | 1MB | | | ● | | | | ● | 8 | |
| MPR-63-20 | 1.183 | 96x96 | ● | ● | ● | 31 | ● | 2 | | 1 | | 2 | ● | ● | 64 | 1MB | | | ● | | | | ● | 8 | |
| MPR-63-21 | 1.183 | 96x96 | ● | ● | ● | 31 | ● | 2 | | 1 | | 2 | ● | ● | 64 | 1MB | | | ● | | | | ● | 8 | |
| MPR-63-40 | 1.183 | 96x96 | ● | ● | ● | 31 | ● | 2 | | 1 | | 2 | ● | ● | 64 | 1MB | | | ● | | | | ● | 8 | |
| MPR-63-41 | 1.183 | 96x96 | ● | ● | ● | 31 | ● | 2 | 1 | | | 2 | ● | ● | 64 | 1MB | | | ● | | | | ● | 8 | |
| MPR-63-42 | 1.195 | 96x96 | ● | ● | ● | 31 | ● | 2 | | 2 | | 2 | ● | ● | 64 | 1MB | | | ● | | | | ● | 8 | |

NOT: CT-25 harici olarak satılır, fiyata dahil değildir. CT-25 fiyatı için bkz syf. 20

○ Opsiyonel ● Standart

MPR-42-OGT / MPR-47S-OG

TEİAŞ
✓

MPR-4 Serisi Yeni Nesil Şebeke Analizörleri

MPR-42-OGT / MPR-47S-OG **Pano tipi** şebeke analizörleri **orta gerilim panolarında** elektriksel parametrelerin detaylı ölçülmesi ve analiz edilmesi için geliştirilmiş kompakt çözümlerdir. 50-270 VAC/DC 'lik geniş işletme gerilim aralığında çalışırlar.

16 MB'a kadar dâhili hafızaya sahip cihazlar, ihtiyaca ve kullanım alanlarına göre opsiyonel **değiştirilebilen modül ile geniş I/O çözümleri** de sunmaktadır.

Geniş grafik ekran ile cihaz üzerinden anlık izleme desteklenmektedir. MPR-4 serisinin **haberleşme** özelliği sayesinde, enerji ölçümleri tek bir izleme merkezinden kolaylıkla takip edilebilmektedir.



Temel Özellikler:

- 2 Dijital Giriş, 2 Dijital Çıkış, 2 Analog Çıkış ve 2 Röle desteği sağlayan modül (MPR-42-OGT'de standart).
- 3,5 inç geniş LCD ekran
- 16 MB hafıza
- Akım / Gerilim dengesizlik ölçümü
- 51. harmoniğe kadar ayrıntılı ölçüm (MPR-42-OGT'de 31. harmoniğe kadar)
- 256 olay kaydı
- Sag / Swell ölçümü
- Ölçüm sınıfı 0,5 (opsiyonel)
- IP54 Koruma sınıfı
- TEİAŞ şartnamesine uygundur (MPR-42-OGT)

GÜÇ VE ENERJİ ÖLÇERLER



| Ürün Kodu | B. Fiyat / ₺ | | Boyutlar / mm | Ceşit | Aktif Güç (W) | Reaktif Güç (VAR) | Görünür Güç (VA) | SW | SVAR | SVA | Aktif Enerji (kWh) | Reaktif Enerji (kVAh) | Demand | Dijital Giriş | Enerji Pals | RS-485 Haberleşme | İkinci Enerji Sayacı | CT-25 | CT-80D | 45-265 VAC/DC | 230 VAC | Adet / Koli |
|---------------|--------------|--|---------------|-------|---------------|-------------------|------------------|----|------|-----|--------------------|-----------------------|--------|---------------|-------------|-------------------|----------------------|-------|--------|---------------|---------|-------------|
| EPR-04-96 | 307 ** | | 96x96 | ● | ● | ● | ● | ● | ● | ● | ● | ● | ● | ● | ● | ● | ● | ● | ● | ● | ● | 12 |
| EPR-04-DIN | 384 ** | | DIN6 | ● | ● | ● | ● | ● | ● | ● | ● | ● | ● | ● | ● | ● | ● | ● | ● | ● | ● | 12 |
| EPR-04S-96 | 455 ** | | 96x96 | ● | ● | ● | ● | ● | ● | ● | ● | ● | ● | ● | ● | ● | ● | ● | ● | ● | ● | 12 |
| EPR-04S-DIN | 579 ** | | DIN6 | ● | ● | ● | ● | ● | ● | ● | ● | ● | ● | ● | ● | ● | ● | ● | ● | ● | ● | 12 |
| ES-32L | 116 | LCD Ekranlı Aktif Enerji Sayacı (32A) | DIN1 | | | | | | | | ● | | | | | ● | | | | | | 28 |
| ES-32L Marina | 121 | LCD Ekranlı Aktif Enerji Sayacı, Marina ve Liman uygulamaları için (32A) | DIN1 | | | | | | | | ● | | | | | ● | | | | | | 28 |
| ES-32LS | 164 | LCD Ekranlı Aktif Enerji Sayacı, Haberleşmeli (32A) | DIN1 | | | | | | | | ● | | | | | ● | | | | | | 28 |
| ES-80L | 148 * | LCD Ekranlı Aktif Enerji Sayacı (80A) | DIN1 | | | | | | | | ● | | | | | ● | | | | | | 28 |

* CT-80D akım trafosu fiyata dahildir.

** CT-25 harici olarak satılır, fiyata dahil değildir. CT-25 fiyatı için bkz syf. 20

● Opsiyonel ● Standart

VERİ TOPLAYICI



| Ürün Kodu | B. Fiyat / ₺ | |
|-----------|--------------|---|
| EPC-12 | 733 | 12 adet pals girişli RS485 haberleşmeli veri toplayıcı, elektrik, su, doğalgaz vb. sayaçlardan gelen palsları sayıp datayı uzaktaki bilgisayarlara aktarır (24 dijital LCD ekran, 2MB dahili bellek, gerçek zaman saati, 32 ayrı tarife). |

ENERJİ YÖNETİMİ YAZILIMLARI



| Ürün Kodu | B. Fiyat / ₺ | |
|----------------|--------------|--|
| ENTBUS PLUS-1 | 120 | 1 cihaz için entbus yeni nesil enerji izleme yazılımı |
| ENTBUS PLUS-5 | 900 | 5 cihaz için entbus yeni nesil enerji izleme yazılımı |
| ENTBUS PLUS-10 | 1.750 | 10 cihaz için entbus yeni nesil enerji izleme yazılımı |
| ENTBUS PLUS-25 | 4.200 | 25 cihaz için entbus yeni nesil enerji izleme yazılımı |
| ENTBUS PLUS-50 | 7.400 | 50 cihaz için entbus yeni nesil enerji izleme yazılımı |
| ENTBUS PLUS-75 | 9.650 | 75 cihaz için entbus yeni nesil enerji izleme yazılımı |
| ENTBUS PRO | ** | Web Tabanlı Enerji İzleme Yazılımı |

**Sistem ihtiyacına göre fiyat sorunuz.

Yazılım upgrade bedeli için lütfen fiyat sorunuz.

AĞ - HABERLEŞME DONANIMLARI



| Ürün Kodu | B. Fiyat / ₺ | | Adet / Koli |
|-----------|--------------|---|---|
| RPT-1 | 815 | Sinyal Kuvvetlendirici | 1 |
| RS-C1 | 473 | RS-232 / RS-485 Çevirici | 1 |
| RS-USB2 | 370 | USB / RS-485 Çevirici | 1 |
| EMG-02 | 467 | Ethernet Modbus Gateway Modem | Birden fazla noktadan haberleşme yapılabilir. (max. 2 cihaz) |
| EMG-12 | 823 | Ethernet Modbus Gateway Modem | Birden fazla noktadan haberleşme yapılabilir. (max. 31 cihaz) |
| GEM-05 | 605 | GPRS Modbus Gateway | 1 |
| GEM-10 | 684 | GPRS Ethernet Modbus Gateway Modem | 1 |
| GEM-10SH | 773 | GPRS Ethernet Modbus Gateway Modem, sayaç haberleşmeli | 1 |
| ANT-01 | 67 | GPRS yüksek kazançlı Anten 4 Band, mıknaatsız (2,5 metre kablolu) | 1 |
| ANT-03 | 158 | GPRS yüksek kazançlı Anten 4 Band, mıknaatsız (10 metre kablolu) | 1 |



MULTİMETRELER

| Ürün Kodu | B. Fiyat / ₺ | Boyutlar / mm | 3 x V | 3 x I | Cosφ | Hz | I nör | Demand V.I.E | Max/Min V.I.E | Faz sırası koruma | Çalışma vs. Sıcaklık Saati | Çıkış Kontakları | RS-485 Haberleşme | .../5A | CT-25 | 45-265 VAC/DC | Adet / Koli |
|--------------|--------------|---------------|-------|-------|------|----|-------|--------------|---------------|-------------------|----------------------------|------------------|-------------------|--------|-------|---------------|-------------|
| | | | | | | | | | | | | | | | | | |
| EPM-04-96 | 219 ** | 96x96 | ● | ● | ● | ● | ● | ● | ● | ● | ● | ● | ● | ● | ○ | ● | 12 |
| EPM-04-DIN | 256 | DIN6 | ● | ● | ● | ● | ● | ● | ● | ● | ● | ● | ● | ● | ○ | ● | 12 |
| EPM-04h-96 | 254 ** | 96X96 | ● | ● | ● | ● | ● | ● | ● | ● | ● | ● | ● | ● | ○ | ● | 12 |
| EPM-04C-96 | 273 ** | 96X96 | ● | ● | ● | ● | ● | ● | ● | ● | ● | ● | ● | ● | ○ | ● | 12 |
| EPM-04C-DIN | 302 ** | DIN6 | ● | ● | ● | ● | ● | ● | ● | ● | ● | ● | ● | ● | ○ | ● | 12 |
| EPM-04CS-96 | 317 ** | 96x96 | ● | ● | ● | ● | ● | ● | ● | ● | ● | ● | ● | ● | ○ | ● | 12 |
| EPM-04CS-DIN | 333 | DIN6 | ● | ● | ● | ● | ● | ● | ● | ● | ● | ● | ● | ● | ○ | ● | 12 |
| EPM-06-96 | 263 | 96x96 | ● | ● | ● | ● | ● | ● | ● | ● | ● | ● | ● | ● | ○ | ● | 12 |
| EPM-06-DIN | 305 | DIN6 | ● | ● | ● | ● | ● | ● | ● | ● | ● | ● | ● | ● | ○ | ● | 12 |
| EPM-06C-96 | 312 | 96x96 | ● | ● | ● | ● | ● | ● | ● | ● | ● | ● | ● | ● | ○ | ● | 12 |
| EPM-06C-DIN | 361 ** | DIN6 | ● | ● | ● | ● | ● | ● | ● | ● | ● | ● | ● | ● | ○ | ● | 12 |
| EPM-06CS-96 | 355 | 96x96 | ● | ● | ● | ● | ● | ● | ● | ● | ● | ● | ● | ● | ○ | ● | 12 |
| EPM-06CS-DIN | 395 ** | DIN6 | ● | ● | ● | ● | ● | ● | ● | ● | ● | ● | ● | ● | ○ | ● | 12 |
| EVM-05C-96 | 247 | 96x96 | ● | ● | ● | ● | ● | ● | ● | ● | ● | ● | ● | ● | ○ | ● | 12 |
| EVM-05C-DIN | 275 | DIN6 | ● | ● | ● | ● | ● | ● | ● | ● | ● | ● | ● | ● | ○ | ● | 12 |

** CT-25 harici olarak satılır, fiyata dahil değildir. CT-25 fiyatı için bkz syf. 20

○ Opsiyonel ● Standart

MPR-3/4 Serisi Yeni Nesil Şebeke Analizörleri



Kompakt tasarımları sayesinde panoda az yer kaplayan MPR-3/4 serisi yeni nesil şebeke analizörleri geniş çalışma gerilimi aralığına ($205-270 \pm \%10 \text{ VAC}$) / ($50-270 \pm \%10 \text{ VAC/DC}$) sahiptir.

MPR-3 serisi yeni nesil analizörler, UPS, makina kumanda panoları, bilgi işlem ve sistem odaları, güvenlik kontrolü gibi uygulamalarda kullanılan, rack tipi panolarda kompakt tasarımı sayesinde tercih edilmektedir. Geniş I/O çözümleri sayesinde sahadaki cihazların durumunu algılayabilmekte ve kontrol etmeye (kesiciler, anahtar, kontaktörler vb.) olanak sağlamaktadır.

Ölçülen Parametreler:

| | | |
|-------------------------------------|---|---|
| Faz – Nötr Gerilimleri (V_{LN}) | Nötr Akım (I_n) | Aktif Güç (P) |
| Faz – Faz Gerilimleri (V_{LL}) | Toplam Akım (SI) | Reaktif Güç (Q) |
| Maksimum / Minimum Değerler | Faz Akımları (IL) | Görünür Güç (S) |
| Güç Faktörü (P.F) | Toplam Aktif Güç (SP) | Aktif Enerji-Import (kWh veya MWh) |
| Cos ϕ | Toplam Reaktif Güç (SQ) | Aktif Enerji-Export (kWh veya MWh) |
| Frekans (Hz) | Toplam Görünür Güç (SS) | İndüktif Reaktif Enerji (kVArh veya MVArh) |
| Maksimum Demand | Gerilimlerdeki ve Akımlardaki Toplam Harmonik Bozulma | Kapasitif Reaktif Enerji (kVArh veya MVArh) |
| Akım - Gerilim Dengesizlikleri | 51. Harmoniğe kadar Ayrıntılı Ölçüm (MPR-4 Serisi) | Görünür Enerji |

Öne çıkan özellikler:

- Alan darlığı çekilen panolar için kompakt tasarım
- Modüler I/O yapısı (MPR-4 serisi)
- Ölçüm Sınıfı: 0.5 (MPR-4 serisi)
- 16 MB hafıza ile alarm, olay kayıtları ve log kayıtları (MPR-4 Serisi)
- Modbus RS-485 haberleşmesi

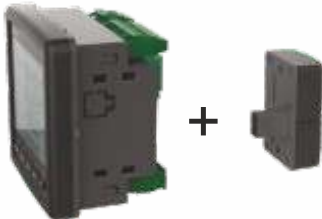

DEKRA

Yeni nesil şebeke analizörlerimiz Dekra onaylı IEC61010-1 ve IEC 61010-2 sertifikalıdır.

MPR-4 Serisi şebeke analizörleri I/O modülleri takılarak istenilen uygulamalar için özelleştirilebilir.

I/O Modül Seçim Tablosu (MPR-4 Serisi)

| |
|--|
| MM-120 (2 Dijital Giriş, 5-24 VDC) |
| MM-102 (2 Dijital Çıkış, 5-24 VDC) |
| MM-002 (2 Röle, 5A /250 VAC; NO) |
| MM-122 (2 Dijital Giriş + 2 Dijital Çıkış, 5-24 VDC) |
| MM-202 (2 Analog Çıkış, (0-10VDC)(0-5VDC)(±5 VDC)(±10VDC)(0-20mA)(0-24mA)(4-20mA)) |
| MM-144 (4 Dijital Giriş + 4 Dijital Çıkış 5-24 VDC) |
| MM-340 (Sıcaklık Ölçümü(4 Termokupl veya 2 RTD)+(1 Dijital Giriş-1 Dijital Çıkış) |



AMPERMETRELER

| Ürün Kodu | B. Fiyat / ₺ | | Boyut / mm | | | | | | | | | | | Adet / Koli | |
|-----------|--------------|---|------------|--------|-------|--------|--------|-----------------|---------------|---------------|-----------------|-------------|---------------|-------------|----|
| | | | | .../1A | CT-25 | .../5A | Demand | Maksimum Demand | Çıkış Kontakı | Sabit Klemens | Pick-Up Kontakı | 110/230 VAC | 24-250 VAC/DC | | |
| EPM-4A-72 | 127 | Direkt Ampermetre (CT-25 Fiyata Dahildir) | 72x72 | ● | ● | ● | ● | ● | ● | ● | ● | ● | ● | ● | 16 |
| EPM-4A-96 | 127 | Direkt Ampermetre (CT-25 Fiyata Dahildir) | 96x96 | ● | ● | ● | ● | ● | ● | ● | ● | ● | ● | ● | 12 |
| EPM-4C-48 | 145 ** | Ampermetre (1-10000/5A ve CT-25 ile 1-210A Direkt) | 48x96 | ● | ● | ● | ● | ● | ● | ● | ● | ● | ● | ● | 20 |
| EPM-4C-72 | 135 ** | Ampermetre (1-10000/5A ve CT-25 ile 1-210A Direkt) | 72x72 | ● | ● | ● | ● | ● | ● | ● | ● | ● | ● | ● | 16 |
| EPM-4C-96 | 145 ** | Ampermetre (1-10000/5A ve CT-25 ile 1-210A Direkt) | 96x96 | ● | ● | ● | ● | ● | ● | ● | ● | ● | ● | ● | 12 |
| EPM-4D-48 | 87 | Ampermetre 1-10000/5A | 48x96 | ● | ● | ● | ● | ● | ● | ● | ● | ● | ● | ● | 20 |
| EPM-4D-72 | 86 | Ampermetre 1-10000/5A | 72x72 | ● | ● | ● | ● | ● | ● | ● | ● | ● | ● | ● | 16 |
| EPM-4D-96 | 89 | Ampermetre 1-10000/5A | 96x96 | ● | ● | ● | ● | ● | ● | ● | ● | ● | ● | ● | 12 |
| EPM-4P-96 | 124 | Ampermetre (1-10000/5A veya CT-25 ile 1-210A Direkt) | 96x96 | ● | ● | ● | ● | ● | ● | ● | ● | ● | ● | ● | 12 |
| EPM-R4C | 168 ** | Ampermetre (Ray montajlı) (1-10000/5A ve CT-25 ile 1-210A Direkt) | DIN4 | ● | ● | ● | ● | ● | ● | ● | ● | ● | ● | ● | 16 |
| EPM-14-96 | 229 ** | Ampermetre (Sınıf: 0,5) 24...250VAC/DC Beslemeli | 96x96 | ● | ● | ● | ● | ● | ● | ● | ● | ● | ● | ● | 12 |
| EPM-34-96 | 303 | Ampermetre (Sınıf: 0,5) 24...250VAC/DC Beslemeli | 96x96 | ● | ● | ● | ● | ● | ● | ● | ● | ● | ● | ● | 12 |

** CT-25 harici olarak satılır, fiyata dahil değildir. CT-25 fiyatı için bkz syf. 20

○ Opsiyonel ● Standart

VOLTMETRELER



| Ürün Kodu | B. Fiyat / ₺ | | Boyutlar | | | | | | | | | | | Adet / Koli |
|-----------|--------------|---------------------------------------|----------|-------------------|-----------|-----------|----------|---------|---------------|---------------|-------------|---|---|-------------|
| | | | | Seçilebilir 3 Faz | 3-Gerilim | 1-Gerilim | Maksimum | Minimum | Çıkış Kontakı | 24-250 VAC/DC | 110/230 VAC | | | |
| EVM-3-48 | 103 | | 48x96 | ● | ● | ● | ● | ● | ● | ● | ● | ● | ● | 20 |
| EVM-3-72 | 87 | | 72x72 | ● | ● | ● | ● | ● | ● | ● | ● | ● | ● | 16 |
| EVM-3-96 | 87 | | 96x96 | ● | ● | ● | ● | ● | ● | ● | ● | ● | ● | 12 |
| EVM-3C-48 | 145 | (Kontak çıkışı) | 48x96 | ● | ● | ● | ● | ● | ● | ● | ● | ● | ● | 20 |
| EVM-3C-72 | 120 | (Kontak çıkışı) | 72x72 | ● | ● | ● | ● | ● | ● | ● | ● | ● | ● | 16 |
| EVM-3C-96 | 121 | (Kontak çıkışı) | 96x96 | ● | ● | ● | ● | ● | ● | ● | ● | ● | ● | 12 |
| EVM-3S-48 | 123 | 3 Fazlı Voltmetre | 48x96 | ● | ● | ● | ● | ● | ● | ● | ● | ● | ● | 20 |
| EVM-3S-72 | 98 | 3 Fazlı Voltmetre | 72x72 | ● | ● | ● | ● | ● | ● | ● | ● | ● | ● | 16 |
| EVM-3S-96 | 99 | 3 Fazlı Voltmetre | 96x96 | ● | ● | ● | ● | ● | ● | ● | ● | ● | ● | 12 |
| EVM-15-96 | 200 | (Sınıf: 0,5) 24...250VAC/DC Beslemeli | 96x96 | ● | ● | ● | ● | ● | ● | ● | ● | ● | ● | 12 |
| EVM-35-96 | 336 | (Sınıf: 0,5) 24...250VAC/DC Beslemeli | 96x96 | ● | ● | ● | ● | ● | ● | ● | ● | ● | ● | 12 |

AKIM & GERİLİM TRANSDÜSERLERİ



| Ürün Kodu | B. Fiyat / ₺ | | | |
|-----------|--------------|---|---------|-------------|
| | | | DIN III | Adet / Koli |
| TA-111 | 250 | Ölçüm Girişi : 0-1A AC, Çıkış : 0-20mA DC | ● | 16 |
| TA-112 | 250 | Ölçüm Girişi : 0-5A AC, Çıkış : 0-20mA DC | ● | 16 |
| TV-111 | 276 | Ölçüm Girişi : 0-220 VAC, Çıkış : 0-20mA DC | ● | 16 |

DC ÖLÇÜ ALETLERİ VE ŞÖNTLER



| Ürün Kodu | B. Fiyat | | Boyutlar / mm | Sınıf 0.5 | Ölçüm Aralığı ±/10kA DC | Ölçüm Aralığı ±/ 200 VDC | 2 Çıkış Kontaklı | RS-485 haberleşmeli | 10-56 VDC | 85-265 VAC/DC | Adet / Koli |
|-------------------------|----------|------------------|---------------|-----------|----------------------------|-----------------------------|------------------|------------------------|-----------|---------------|-------------|
| | | | | | | | | | | | |
| DC Ampermetreler | | | | | | | | | | | |
| DCA-10 | 232 ₺ | | 48x96 | ● | ● | | | | | ● | 20 |
| DCA-10C | 260 ₺ | | 48x96 | ● | ● | | ● | | | ● | 20 |
| DCA-10S | 301 ₺ | | 48x96 | ● | ● | | | ● | | ● | 20 |
| DCA-10CS | 328 ₺ | | 48x96 | ● | ● | | ● | ● | | ● | 20 |
| DCA-11 | 240 ₺ | | 48x96 | ● | ● | | | | ● | | 20 |
| DCA-11C | 268 ₺ | | 48x96 | ● | ● | | ● | | ● | | 20 |
| DCA-11S | 309 ₺ | | 48x96 | ● | ● | | | ● | ● | | 20 |
| DCA-11CS | 328 ₺ | | 48x96 | ● | ● | | ● | ● | ● | | 20 |
| DC Voltmetreler | | | | | | | | | | | |
| DCV-10 | 246 ₺ | | 48x96 | ● | | ● | | | | ● | 20 |
| DCV-10C | 272 ₺ | | 48x96 | ● | | ● | ● | | | ● | 20 |
| DCV-10S | 314 ₺ | | 48x96 | ● | | ● | | ● | | ● | 20 |
| DCV-10CS | 341 ₺ | | 48x96 | ● | | ● | ● | ● | | ● | 20 |
| DCV-11 | 254 ₺ | | 48x96 | ● | | ● | | | ● | | 20 |
| DCV-11C | 280 ₺ | | 48x96 | ● | | ● | ● | | ● | | 20 |
| DCV-11S | 323 ₺ | | 48x96 | ● | | ● | | ● | ● | | 20 |
| DCV-11CS | 352 ₺ | | 48x96 | ● | | ● | ● | ● | ● | | 20 |
| Şönt Dirençler | | | | | | | | | | | |
| SA60-30 | 16 € | 30A, 60mV Şönt | | | | | | | | | 1 |
| SA60-40 | 17 € | 40A, 60mV Şönt | | | | | | | | | 1 |
| SA60-50 | 18 € | 50A, 60mV Şönt | | | | | | | | | 1 |
| SA60-60 | 19 € | 60A, 60mV Şönt | | | | | | | | | 1 |
| SA60-100 | 24 € | 100A, 60mV Şönt | | | | | | | | | 1 |
| SA60-150 | 29 € | 150A, 60mV Şönt | | | | | | | | | 1 |
| SA60-250 | 46 € | 250A, 60mV Şönt | | | | | | | | | 1 |
| SA60-500 | 80 € | 500A, 60mV Şönt | | | | | | | | | 1 |
| SA60-1000 | 138 € | 1000A, 60mV Şönt | | | | | | | | | 1 |



COSJ METRELER / FREKANSMETRELER

| Ürün Kodu | B. Fiyat / ₺ | | Boyutlar / mm | 230 VAC | Adet / Koli |
|-----------|--------------|---|---------------|---------|-------------|
| | | | | | |
| ECR-3-48 | 114 | Cosj Metre (0,1 Kapasitif - 0,1 İndüktif) | 48x96 | ● | 20 |
| ECR-3-72 | 104 | Cosj Metre (0,1 Kapasitif - 0,1 İndüktif) | 72x72 | ● | 16 |
| ECR-3-96 | 106 | Cosj Metre (0,1 Kapasitif - 0,1 İndüktif) | 96x96 | ● | 12 |
| EFC-3-48 | 123 | Frekansmetre (20-400 Hz.) | 48x96 | ● | 20 |
| EFC-3-72 | 107 | Frekansmetre (20-400 Hz.) | 72x72 | ● | 16 |
| EFC-3-96 | 112 | Frekansmetre (20-400 Hz.) | 96x96 | ● | 12 |

GÜÇ KAYNAKLARI



| Ürün Kodu | B. Fiyat / ₺ | | Universal Giriş Gerilimi 85-265 VAC 110-350 VDC | Kontakt Çıkışı | Paralel/Seri Bağlantı | LED Gösterge | Ayarlanabilir Çıkış Gerilimi | Düşük/Yüksek Gerilim Teslimleme Koruması | Asırı Yük Koruması | Termal Koruması | Çıkış Kısa Devre Koruması | DIN 3 Kutu | DIN 4 Kutu | Adet / Koli |
|-----------|--------------|---------------|---|----------------|-----------------------|--------------|------------------------------|--|--------------------|-----------------|---------------------------|------------|------------|-------------|
| PS-242 | 86 | 24W 24V , 1A | ● | | | | | | | | | | | 16 |
| PS-361 | 101 | 36W 12V, 3A | ● | | | | | | | | | | | 1 |
| PS-362 | 105 | 36W 24V, 1,5A | ● | ● | | | | | | | | | | 1 |
| PS-722 | 128 | 72W 24V, 3A | ● | | | | | | | | | | | 1 |



MOTOR (FAZ) KORUMA RÖLELERİ

| Ürün Kodu | B. Fiyat / ₺ | | Nötr Kopması Algılama | Faz Yokluğu | Faz Sırası | PTC Koruması | Sabit Asimetri | Ayarlanabilir Asimetri | Ayarlanabilir Çekme Gecikmesi | Ayarlanabilir Açma Gecikmesi | 1 C/O Kontakt | 1 N/O Kontakt | 220-230 VAC | 380-400 VAC | 160-690 VAC | DIN I Kutu | DIN II Kutu | Adet / Koli |
|--------------------------|--------------|---|-----------------------|-------------|------------|--------------|----------------|------------------------|-------------------------------|------------------------------|---------------|---------------|-------------|-------------|-------------|------------|-------------|-------------|
| MK-01 | 49,5 | | ● | ● | | | ● | | | | ● | | | | | | | 20 |
| MKC-01 | 50,5 | | ● | ● | | | ● | | | | ● | | | | | | | 16 |
| MKS-01 | 46,0 | | ● | ● | | | ● | | | | ● | | | | | | | 28 |
| MKC-03 | 66,0 | | ● | ● | | | ● | | | | ● | | | | | | | 16 |
| MKC-03P | 74,0 | | ● | ● | | | ● | | | | ● | | | | | | | 16 |
| MKS-03 | 56,0 | | ● | ● | | | ● | | | | ● | | | | | | | 28 |
| MKC-04 | 78,0 | | ● | ● | | | ● | | | | ● | | | | | | | 16 |
| MKC-05 | 78,0 | | ● | ● | | | ● | ■ | | | ● | | | | | | | 16 |
| MKC-05P | 90,0 | | ● | ● | | | ● | ■ | | | ● | | | | | | | 16 |
| MKC-06 | 135,0 | | ● | ● | | | ● | ■ | | | ● | | | | | | | 16 |
| MKC-06P | 146,0 | | ● | ● | | | ● | ■ | | | ● | | | | | | | 16 |
| MKC-20 | 128,0 | | ● | ● | | | ● | ■ | | | ● | | | | | | | 10 |
| Faz Sırası Koruma Rölesi | | | | | | | | | | | | | | | | | | |
| FR-02 | 79,0 | | ● | ● | | | | | | | ● | | | | | | | 16 |
| Termistör Röleleri | | | | | | | | | | | | | | | | | | |
| PT-01 | 80,0 | | | | | | ● | | | | ● | | | | | | | 16 |
| PTC-3 * | 34,0 | Üçlü Termistör Grubu (Yardımcı devre elemanı) | | | | | | | | | | | | | | | | |

* Motor sıcaklığı eşik değerini aştığında PTC bağlı Motor (Faz) Koruma Rölesi bunu anlayarak motorun enerjisini keser.

■ Ayarlanabilir ve Kapatılabilir

AKIM KORUMA RÖLELERİ



| Ürün Kodu | B. Fiyat / ₺ | | Düşük Akım Koruması | Asırı Akım Koruması | CT-25 | 230 VAC | DIN II Kutu | Adet / Koli |
|-----------|--------------|---|---------------------|---------------------|-------|---------|-------------|-------------|
| AKC-01A | 97 | 1-10000/5A veya 0,5-5A Direkt | | ● | | | | 16 |
| AKC-01D | 106 | 1-10000/5A veya 0,5-5A Direkt | | ● | | | | 16 |
| AKC-03A | 128 | CT-25 ile 1,5-60A Direkt (CT-25 fiyata dahildir.) | | ● | ● | ● | ● | 24 |
| AKC-03D | 133 | CT-25 ile 1,5-60A Direkt (CT-25 fiyata dahildir.) | | ● | ● | ● | ● | 24 |



GERİLİM KORUMA RÖLELERİ

| Ürün Kodu | B. Fiyat / ₺ | | Nötr Kopması | 3 Faz | Tek Faz | Aşırı Gerilim + Ani Açma (Un1,5) | Düşük Gerilim + Ani Açma (Un*0,5) | Faz Sırası | Faz Yokluğu | Çekme Gecikmesi | Açma Gecikmesi | Nötrsiz | Yardımcı Beslemeli | 230 VAC | 400 VAC | DIN I Kütü | DIN II Kütü | Adet / Koli |
|-----------|--------------|-----------------|--------------|-------|---------|----------------------------------|-----------------------------------|------------|-------------|-----------------|----------------|---------|--------------------|---------|---------|------------|-------------|-------------|
| DGRC-01 | 81 | | ● | ● | | | ■ | | | ● | ● | | | ● | | | | 16 |
| GKRC-01 | 99 | | ● | ● | | ■ | | | | ● | ● | | | ● | | | | 16 |
| GKRC-02 | 100 | | ● | ● | | ■ | ■ | | | ● | ● | | | ● | | | | 16 |
| GKRC-02F | 105 | | ● | ● | | ■ | ■ | ● | ● | ● | ● | | | ● | | | | 16 |
| GKRC-02FA | 125 | | | ● | | ■ | ■ | ● | ● | ● | ● | ● | ● | | | | | 16 |
| GKRC-03 | 140 | | | ● | | ■ | ■ | | | ● | ● | ● | | | ● | | | 16 |
| GKRC-03F | 150 | | | ● | | ■ | ■ | ● | ● | ● | ● | ● | | | ● | | | 16 |
| GKRC-M2 | 96 | | ● | | ● | ■ | ■ | | | ● | ● | | | ● | | | | 16 |
| MCC-1D | 83 | | ● | | ● | | ● | | ● | ● | | | | ● | | ● | | 24 |
| MCC-3D | 95 | | ● | ● | | | ● | | ● | ● | | | | ● | | ● | | 24 |
| GKRC-20F | 186 | Çok Fonksiyonlu | ● | ● | | ○ | ○ | ● | ● | ● | ● | | | ● | | ● | | 10 |

Bu ürün grubunda belirtilen Gerilim Koruma Rölelerine ek olarak, Multimetreler ürün grubumuzda yer alan, EPM-04C-96, EPM-04C-DIN, EPM-04CS-96, EPM-04CS-DIN, EPM-06C-96, EPM-06C-DIN, EPM-06CS-96, EPM-06CS-DIN, EVM-05C-96, EVM-05C-DIN isimli ürünlerimizde de gerilim koruma fonksiyonu bulunmaktadır.

■ Ayarlanabilir ve Kapatılabilir
○ Ayarlanabilir



ASTRONOMİK ZAMAN RÖLELERİ

| Ürün Kodu | B. Fiyat / ₺ | | 16A | Astronomik | Program Sayısı | 2 Röle Çıkışlı | 1 Röle Çıkışlı | 190-260 VAC | DIN II Kütü | Adet / Koli |
|------------------|--------------|--|-----|------------|----------------|----------------|----------------|-------------|-------------|-------------|
| DTR-10 | 184 | Astronomik Zaman Rölesi | ● | ● | 15 | ● | | ● | ● | 16 |
| DTR-10t | 169 | Astronomik Zaman Rölesi | ● | ● | 15 | | ● | ● | ● | 16 |
| DTR-20 | 203 | Astronomik Zaman Rölesi, (DTR-PROG Uyumlu) | ● | ● | 32 | ● | | ● | ● | 16 |
| DTR-20M | 218 | Astronomik Zaman Rölesi, Kızılötesi programlanabilir | ● | ● | 32 | ● | | ● | ● | 16 |
| DTR-20S | 274 | Astronomik Zaman Rölesi, RS-485 Haberleşmeli | ● | ● | 32 | ● | | ● | ● | 16 |
| DTR-20TS | 251 | Astronomik Zaman Rölesi, RS-485 Haberleşmeli | ● | ● | 32 | | ● | ● | ● | 16 |
| DTR-25 | 255 | Astronomik Zaman Rölesi, 5 Vakit Namaz Saati Programlı | ● | ● | 32 | ● | | ● | ● | 16 |
| MCB-50 | 143 | Zaman Saati | ● | | 32 | ● | | ● | ● | 16 |
| MCB-50t | 133 | Zaman Saati | ● | | 32 | | ● | ● | ● | 16 |
| Programlayıcılar | | | | | | | | | | |
| DTR-IR-PROG | 121 | Kızılötesi Programlayıcı (DTR-20M için) | | | | | | | | 1 |
| DTR-PROG | 102 | Programlayıcı (DTR-20 için) | | | | | | | | 1 |



FOTOSEL RÖLELERİ

| Ürün Kodu | B. Fiyat / ₺ | | 1-3 Lüks Ayarlı | 1-10 Lüks Ayarlı | El Kumandalı | Sigorta Korunmalı | Triyak Çıkışı | Röle Çıkışı | Göz | 190-255 VAC | Adet / Koli |
|-----------|--------------|--------------|-----------------|------------------|--------------|-------------------|---------------|-------------|-----|-------------|-------------|
| FG-4 | 55* | Fotosel Röle | ● | | | | | | ● | ● | 12 |
| FG-4A | 64* | Fotosel Röle | | ● | | | | | ● | ● | 12 |
| FG-4R | 74* | Fotosel Röle | | ● | ● | | | | ● | ● | 12 |
| FG-4T | 80* | Fotosel Röle | | ● | ● | ● | ● | | ● | ● | 12 |
| FG-GÖZ | 30 | Fotosel Göz | | | | | | | ● | | 20 |

* Fiyatlara fotosel göz dahildir.

MCB-200 Beslemesiz Çok Fonksiyonlu Zaman Rölesi

ENTES MCB-200 Çok Fonksiyonlu Dijital Zaman Rölelerini diğer rölelerden ayıran en önemli özellikler:

- Beslemeye ihtiyaç duyulmadan dâhili pil ile çalışma
 - 1.000.000 kontak açma / kapama olanağı
- Kullanıcı dostu menü
- Tetikleme ile kontrol edilebilen fonksiyonlarıyla uygulamalarda amaca uygun ve esnek çözümler
- Dijital zaman ayarı ile fonksiyonları gerçek zaman saatine göre yerine getirme
- 0,2-9999sn / 0,1-9999dk arasında hassas zaman ayarı
- 15 farklı fonksiyon



Kullanım Alanları:



Otomat makineleri



Fabrika/Bina aydınlatması



Tekstil makineleri



Makine imalatçıları

DTR-20S/TS "Modbus RS-485 Haberleşmeli" Astronomik Zaman Rölesi



DTR-20S/TS Modbus RS-485 haberleşmeli astronomik zaman rölesidir. Haberleşme portu ile kullanıcılara uzaktan kontak açma, uzaktan izleme ve programlama gibi rahatlık ve kolay kontrol sağlayacak hizmetleri sunmaktadır. Uzaktan izleme ve kontrol için entbus uyumlu çalışabilmektedir.

DTR Serisi Astronomik Zaman Röleleri, güneşin doğuş/batış zamanlarını otomatik olarak hesaplayabilen, gerçek zaman saatine sahip akıllı zaman röleleridir. Coğrafi koordinat bilgileri manuel olarak girilebildiği gibi veri tabanındaki kayıtlı şehir listesinden de seçilebilmektedir.

DTR Serisi Astronomik Zaman Röleleri ile enerjinizi daha verimli kullanır ve gereksiz kayıpların önüne geçerek %20'ye varan tasarruf sağlayabilirsiniz.

Özellikler:

- **Modbus RS-485 Haberleşme ile yazılım üzerinden çıkış kontaklarını kontrol**
- **Entbus yazılımı ile çoklu cihaz programlama**
- Gün doğumu ve gün batımı
- Coğrafi konumlama
- Otomatik Yaz/Kış Saat geçişi
- 32 farklı programlama opsiyonu
- IP 20 koruma sınıfı (opsiyonel IP41)
- -10.. +50 derece çalışma sıcaklığı aralığı

Kullanım Alanları:



Yol Aydınlatma



Sokak Aydınlatma



Bahçe sulama



Park Aydınlatma

ZAMAN RÖLELERİ



| Ürün Kodu | B. Fiyat / ₺ | Zaman | Çekme Gecikmeli | Bırakma Gecikmeli | Açık Flaşör | Kapalı Flaşör | Aşağı Sayıcı | Yıldız - Üçgen | Sağ - Sol | Düşmede Gecikmeli | Kontrol Girişli Bırakma Gecikmeli | Kontrol Girişli Çekme Gecikmeli | Simetrik Flaşör | Pals | Yüksekten Kenarda Bırakma / Çekiminde Bırakma / Çekiminde Bırakma | Yüksekten Kenarda Çekiminde Bırakma / Çekiminde Bırakma | Tetiklemeli | 24VAC / DC | 230 VAC | 12-240 VAC / DC | 24-240 VAC / DC | DIN I | DIN II | DIN III | Adet / Koli |
|-------------|--------------|----------------------------|--|-------------------|-------------|---------------|--------------|----------------|-----------|-------------------|-----------------------------------|---------------------------------|-----------------|------|---|---|-------------|------------|---------|-----------------|-----------------|-------|--------|---------|-------------|
| ERT-01-72 | 108 | Çok Fonk. Zaman Rölesi | 1sn - 100 saat | | | | | | | | | | | | | | | | | | | | | 16 | |
| ERTC-01-DIN | 118 | Çok Fonk. Zaman Rölesi | 1sn - 100 saat | | | | | | | | | | | | | | | | | | | | | 16 | |
| MCB-7 | 51 | Zaman Rölesi | 0,1sn - 30 saat | | | | | | | | | | | | | | | | | | | | | 28 | |
| MCB-8 | 54 | Zaman Rölesi (Hassas Ayar) | 0,1sn - 999 dk | | | | | | | | | | | | | | | | | | | | | 28 | |
| MCB-9 | 65 | Çok Fonk. Zaman Rölesi | 0,5sn - 30 saat | | | | | | | | | | | | | | | | | | | | | 28 | |
| MCB-15 | 157 | Çok Fonk. Zaman Rölesi | 0,05sn-100 saat | | | | | | | | | | | | | | | | | | | | | 10 | |
| MCB-20 | 166 | Çok Fonk. Zaman Rölesi | 0,1sn-100 saat | | | | | | | | | | | | | | | | | | | | | 10 | |
| MCB-25 | 138 | LCD Çok Fonk. Zaman Rölesi | 0,1sn- 999 saat | | | | | | | | | | | | | | | | | | | | | 10 | |
| MCB-30 | 40 | Zaman Rölesi | 2-30sn | | | | | | | | | | | | | | | | | | | | | 28 | |
| MCB-60 | 42 | Zaman Rölesi | 4-60sn | | | | | | | | | | | | | | | | | | | | | 28 | |
| EF-10 | 54 | Flaşör Röle | 1-10sn / 0,5sn | | | | | | | | | | | | | | | | | | | | | 10 | |
| EF-10T | 72 | Flaşör Röle (Triyaklı) | 1-10sn / 0,5sn | | | | | | | | | | | | | | | | | | | | | 10 | |
| SER-YU | 63 | Yıldız - Üçgen Röle | Y:1-60sn / Y→Δ:20-500ms | | | | | | | | | | | | | | | | | | | | | 16 | |
| SSR-2X | 78 | Sağ - Sol Rölesi | 0.1sn - 60 saat | | | | | | | | | | | | | | | | | | | | | 28 | |
| DG-10 | 181 | Düşmede Gecikmeli | 0,6 sn - 10dk | | | | | | | | | | | | | | | | | | | | | 16 | |
| DG-60 | 225 | Düşmede Gecikmeli | 0,1 sn - 60dk | | | | | | | | | | | | | | | | | | | | | 16 | |
| ERB-50 | 124 | Çok Fonk. Zaman Rölesi | Yıkama Süresi (Sabit) : 30sn, 60sn, 90sn, 120sn, 180sn, Bekleme (Sabit) : 3sn, Durulama (Ayarlı) : 1-30sn. | | | | | | | | | | | | | | | | | | | | | 20 | |



DİJİTAL ZAMAN RÖLELERİ

| Ürün Kodu | B. Fiyat / ₺ | Zaman | Tetikleme Girişi | Çekmede Gecikme | Bırakmada Gecikme | Pals | Asimetrik Flaşör | Simetrik Flaşör | Start/Stop | Sayıcı | Sağ-Sol | Yıldız/Üçgen | 2 Kademe Çekmede Gecikme | 2 Kademe Bırakmada Gecikme | Hafıza | 10-30 VAC/DC | 85-315 VAC/DC | Dahili Batarya | DIN II Kutu | Adet / Koli |
|-----------|--------------|---------------------------------|----------------------------|-----------------|-------------------|------|------------------|-----------------|------------|--------|---------|--------------|--------------------------|----------------------------|--------|--------------|---------------|----------------|-------------|-------------|
| MCB-100 | 117 | Çok Fonksiyonlu Zaman Rölesi | 0.1-9999 sn/dk | | | | | | | | | | | | * | | | | | 16 |
| MCB-101 | 112 | Çok Fonksiyonlu Zaman Rölesi | 0.1-9999 sn/dk | | | | | | | | | | | | * | | | | | 16 |
| MCB-120 | 120 | Çok Fonksiyonlu Zaman Rölesi | 0.1-9999 sn/dk | | | | | | | | | | | | * | | | | | 16 |
| MCB-121 | 120 | Çok Fonksiyonlu Zaman Rölesi | 0.1-9999 sn/dk | | | | | | | | | | | | * | | | | | 16 |
| MCB-125 | 134 | Çok Fonksiyonlu Zaman Rölesi | 0.1-9999 sn/dk | | | | | | | | | | | | * | | | | | 16 |
| MCB-126 | 134 | Çok Fonksiyonlu Zaman Rölesi | 0.1-9999 sn/dk | | | | | | | | | | | | * | | | | | 16 |
| MCB-130 | 146 | Çok Fonksiyonlu Zaman Rölesi | 0.2-9999 sn/0.1-9999dk | | | | | | | | | | | | * | | | | | 16 |
| MCB-131 | 146 | Çok Fonksiyonlu Zaman Rölesi | 0.2-9999 sn/0.1-9999dk | | | | | | | | | | | | * | | | | | 16 |
| MCB-200 | 214 | Beslemesiz Çok Fonks. Z. Rölesi | 0.2 sn-9999sn/0.1dk-9999dk | | | | | | | | | | | | | | | | | 16 |
| ERTC-100 | 125 | Sayıcı / Pals Zaman Rölesi | 0.1-9999 sn/dk | | | | | | | | | | | | * | | | | | 16 |
| ERTC-101 | 125 | Sayıcı / Pals Zaman Rölesi | 0.1-9999 sn/dk | | | | | | | | | | | | * | | | | | 16 |

* Hafıza özelliği cihazın sahip olduğu tüm fonksiyonlarda geçerli değildir. Geçerli olan fonksiyonların detayı için kullanma talimatını inceleyiniz.

○ Tetiklemeli fonksiyonlar

SIVI SEVİYE KONTROL RÖLESİ VE TAMAMLAYICI ÜRÜNLER



| Ürün Kodu | B. Fiyat / ₺ | Tek Tank Kontrolü | 5-50 kW Ayarlanabilir | Küçük Boy Elektrod | Büyük Boy Elektrod | 230 VAC | DIN II Kutu | Adet / Koli |
|-----------|--------------|-----------------------|-----------------------|--------------------|--------------------|---------|-------------|-------------|
| SSRC-04 | 50 | Sıvı Seviye Rölesi | | | | | | 16 |
| LLS-01 | 14 | Sıvı Seviye Elektrodu | | | | | | 100 |
| LLS-02 | 28 | Sıvı Seviye Elektrodu | | | | | | 100 |



AŞIRI AKIM - SEKONDER KORUMA RÖLELERİ

| Ürün Kodu | B. Fiyat / ₺ | | Adet / Koli |
|-------------------------|--------------|--|-------------|
| CKR-93T | 834 | 3 Faz + 1 Toprak (Faz ve toprak ayrı ayrı sabit ve ters zamanlı ayarlanabilen) 24VDC;85-265 VAC / DC | 4 |
| CKR-92T | 772 | 2 Faz + 1 Toprak (Faz ve toprak ayrı ayrı sabit ve ters zamanlı ayarlanabilen) 24VDC;110VDC | 4 |
| Yardımcı Röleler | | | |
| EK-01 | 156 | Korna | 10 |
| Redresör | | | |
| DKR-24 | 600 | Bakımsız Akü+Redresör Seti (20 saat 0,35 A, 7,0Ah) | 1 |



ALÇAK GERİLİM AKIM TRAFOLARI

| Ürün Kodu | B. Fiyat / ₺ | Maksimum Bara Çapı (mm) | Primer Akım (A) | Nominal Güç (VA) | Sınıf 0.5 | Sınıf 1 | Adet / Koli |
|-----------|------------------|-------------------------|---|------------------|-----------|---------|-------------|
| ENT.B | 54,7 | Baralı Tip | 5 - 10 - 15 | 5 | ● | | 30 |
| | 56,9 | Baralı Tip | 5 - 10 - 15 | 10 | ● | | 30 |
| | 59,0 | Baralı Tip | 5 - 10 - 15 | 15 | ● | | 30 |
| | 52,4 | Baralı Tip | 20 - 25 - 30 - 40 - 50 - 60 - 75 - 80 - 100 - 125 - 150 | 5 | ● | | 30 |
| | 52,5 | Baralı Tip | 20 - 25 - 30 - 40 - 50 - 60 - 75 - 80 - 100 - 125 - 150 | 10 | ● | | 30 |
| | 54,7 | Baralı Tip | 20 - 25 - 30 - 40 - 50 - 60 - 75 - 80 - 100 - 125 - 150 | 15 | ● | | 30 |
| ENT.30 | 45,6 | 30x10 | 30 - 40 - 50 - 60 - 75 - 80 - 100 - 125 - 150 | 5 | | ● | 30 |
| | 39,6 | 30x10 | 200 | 5 | | ● | 20 |
| | 43,4 | 30x10 | 200 | 10 | | ● | 20 |
| | 40,3 | 30x10 | 250 - 300 | 5 | | ● | 30 |
| | 40,9 | 30x10 | 250 - 300 | 10 | | ● | 30 |
| | 41,0 | 30x10 | 250 - 300 | 15 | | ● | 30 |
| ENT.MN 30 | YENİ 42,1 | 30x10 | 50 - 60 - 75 | 1,5 | | ● | 30 |
| | YENİ 42,1 | 30x10 | 80 | 1,5 - 2,5 | | ● | 30 |
| | YENİ 42,1 | 30x10 | 100 - 150 | 1,5 - 2,5 | | ● | 30 |
| | YENİ 38,5 | 30x10 | 200 | 1,5 - 2,5 | | ● | 30 |
| | YENİ 38,5 | 30x10 | 250 - 300 | 2,5 - 5 | | ● | 30 |
| | YENİ 41,2 | 30x10 | 400 - 500 - 600 | 2,5 - 5 - 10 | | ● | 30 |
| ENT.40 | 43,9 | 40x10 | 300 - 400 - 500 - 600 | 5 | | ● | 30 |
| | 44,6 | 40x10 | 300 - 400 - 500 - 600 | 10 | | ● | 30 |
| | 44,7 | 40x10 | 300 - 400 - 500 - 600 | 15 | | ● | 30 |
| ENT.MN 40 | YENİ 42,3 | 40x10 | 400 - 500 - 600 | 2,5 - 5 - 10 | | ● | 30 |
| ENT.60 | 56,7 | 60x30 | 750 - 800 | 10 | | ● | 30 |
| | 64,6 | 60x30 | 750 - 800 | 15 | | ● | 30 |
| | 63,2 | 60x30 | 1000-1200-1250 | 10 | | ● | 30 |
| | 70,1 | 60x30 | 1000-1200-1250 | 15 | | ● | 30 |
| ENT.80 | 92,1 | 80x25 | 1500 - 1600 | 15 | | ● | 25 |
| | 97,4 | 80x25 | 1500 - 1600 | 30 | | ● | 25 |

Liste fiyatları sekonder akımı 5 A olan trafolar için geçerlidir. Sekonder akımı 1-10 A olan ve özel trafolar için lütfen fiyat sorunuz.

Mühürlü A.G. Akım Trafoları için liste fiyatlarına 8 TL ilave edilecektir. Sipariş edilen akım trafolarının primer akımları ve nominal güçleri belirtilmelidir.

ALÇAK GERİLİM AKIM TRAFOLARI



| Ürün Kodu | B. Fiyat / ₺ | Maksimum Bara Ölçüsü (mm) | Primer Akım (A) | Nominal Güç (VA) | Sınıf 0,5 | Adet / Koli |
|-----------|--------------|---------------------------|-----------------|------------------|-----------|-------------|
| ENT.100 | 96,7 | 100x50 | 2000 | 15 | ● | 18 |
| | 101,5 | 100x50 | 2000 | 30 | ● | 18 |
| | 105,9 | 100x50 | 2500 | 15 | ● | 18 |
| | 110,7 | 100x50 | 2500 | 30 | ● | 18 |
| | 123,1 | 100x50 | 3000 | 15 | ● | 18 |
| | 127,8 | 100x50 | 3000 | 30 | ● | 18 |
| | 125,5 | 100x50 | 3200 | 15 | ● | 18 |
| | 129,9 | 100x50 | 3200 | 30 | ● | 18 |
| | 138,8 | 100x50 | 4000 | 30 | ● | 18 |
| 167,8 | 100x50 | 5000 | 30 | ● | 18 | |

Liste fiyatları sekonder akımı 5 A ve sınıf 0,5 olan trafolar için geçerlidir.

AYRILABİLİR AKIM TRAFOLARI (ENS.CYS Serisi)



| Ürün Kodu | B. Fiyat / ₺ | Maksimum Bara Ölçüsü (mm) | Primer Akım (A) | Sekonder Akım (A) | Nominal Güç (VA) | Sınıf 3 | Sınıf 1 | Sınıf 0,5 | Adet / Koli |
|-----------------|-----------------|---------------------------|-----------------|-------------------|------------------|---------|---------|-----------|-------------|
| ENS.CYS 23 | YENİ 233 | 20x30 | 100 | 5 | 1,5 | ● | | | 16 |
| | YENİ 233 | 20x30 | 150 | 5 | 1,5 | | ● | | 16 |
| | YENİ 233 | 20x30 | 200 | 5 | 1,5 | | | ● | 16 |
| | YENİ 233 | 20x30 | 300 | 5 | 2,5 | | | ● | 16 |
| ENS.CYS 58 | YENİ 279 | 50x80 | 400 | 5 | 2,5 | | | ● | 16 |
| | YENİ 279 | 50x80 | 500 | 5 | 5 | | | ● | 16 |
| | YENİ 279 | 50x80 | 600 | 5 | 5 | | | ● | 16 |
| | YENİ 279 | 50x80 | 800 | 5 | 7,5 | | | ● | 16 |
| ENS.CYS 88 | YENİ 279 | 80x80 | 1000 | 5 | 5 | | | ● | 12 |
| ENS.CYS 812 | YENİ 407 | 80x120 | 400 | 5 | 1,5 | | | ● | 8 |
| | YENİ 407 | 80x120 | 500 | 5 | 2,5 | | | ● | 8 |
| | YENİ 407 | 80x120 | 600 | 5 | 2,5 | | | ● | 8 |
| | YENİ 407 | 80x120 | 800 | 5 | 2,5 | | | ● | 8 |
| | YENİ 407 | 80x120 | 1000 | 5 | 5 | | | ● | 8 |
| ENS.CYS 816 | YENİ 692 | 80x160 | 1200 | 5 | 10 | | | ● | 4 |
| | YENİ 692 | 80x160 | 1500 | 5 | 15 | | | ● | 4 |
| | YENİ 692 | 80x160 | 1600 | 5 | 15 | | | ● | 4 |
| | YENİ 692 | 80x160 | 2000 | 5 | 15 | | | ● | 4 |
| | YENİ 692 | 80x160 | 2500 | 5 | 15 | | | ● | 4 |
| | YENİ 692 | 80x160 | 3000 | 5 | 15 | | | ● | 4 |
| | YENİ 692 | 80x160 | 4000 | 5 | 30 | | | ● | 4 |
| YENİ 692 | 80x160 | 5000 | 5 | 15 | | | ● | 4 | |

ALÇAK GERİLİM AKIM TRAFOSU (CT UYUMLU ENTES CİHAZLARI İÇİN)



| Ürün Kodu | B. Fiyat / ₺ | 3 Fazlı Ölçü Aletleri | Tek Fazlı Ölçü Aletleri | İç Çap (mm) | Dış Çap (mm) | Kullandığı ENTES Ürünleri | Adet / Koli | |
|-----------|--------------|-------------------------------|-------------------------|-------------|--------------|---|-------------|----|
| CT-25 | 30,6 | 120 A | 210 A | 15.5 | 43 | EPR-04/EPR-04S/EPM-04/EPM-04CS/EPM-04C/EPM-04h/EPM-06/EPM-06C/EPM-R4C/EPM-06CS/EPM-4A/EPM-4C/EPM-4P/ AKC-03A/AKC-03D/MPR-53/MPR-53S | 72 | |
| RMS-CT-25 | 6,6 | CT-25 için Ray Montaj Aparatı | | | | | | 24 |

AYRILABİLİR AKIM TRAFOLARI



| Ürün Kodu | B. Fiyat / ₺ | Maksimum Bara Ölçüsü (mm) | Primer Akım (A) | Nominal Güç (VA) | Sınıf 3 | Sınıf 1 | Sınıf 0.5 | Adet / Koli |
|-------------|--------------|---------------------------|--------------------------|------------------|---------|---------|-----------|-------------|
| ENS.AYS 23 | 380 | 20x30 | 100 | 1,25 | ● | | | 1 |
| | 380 | 20x30 | 150 | 1,5 | ● | | | 1 |
| | 380 | 20x30 | 200 | 2,5 | ● | | | 1 |
| | 380 | 20x30 | 300 | 3,75 | | ● | | 1 |
| ENS.AYS 58 | 456 | 50x80 | 400 | 2,5 | | ● | | 1 |
| | 456 | 50x80 | 500 | 5 | | ● | | 1 |
| | 456 | 50x80 | 600 | 5 | | ● | | 1 |
| | 456 | 50x80 | 800 | 7,5 | | ● | | 1 |
| | 456 | 50x80 | 1000 | 10 | | ● | | 1 |
| ENS.AYS 812 | 676 | 80x120 | 400 | 2,5 | | ● | | 1 |
| | 676 | 80x120 | 500-600-800 | 2,5 | | | ● | 1 |
| | 676 | 80x120 | 1000 | 5 | | | ● | 1 |
| ENS.AYS 816 | 755 | 80x160 | 1200 | 10 | | | ● | 1 |
| | 755 | 80x160 | 1500-1600-2000-2500-3000 | 15 | | | ● | 1 |
| | 755 | 80x160 | 4000 | 30 | | | ● | 1 |
| | 755 | 80x160 | 5000 | 15 | | | ● | 1 |

Liste fiyatları sekonder akımı 5 A ve sınıf 0,5 olan trafolar için geçerlidir. Sekonder akımı 1-10 A olan ve özel trafolar için lütfen fiyat sorunuz.



CLAMP TİP AYRILABİLİR AKIM TRAFOLARI

| Ürün Kodu | B. Fiyat / ₺ | Maksimum Primer İletken Çapı (mm) | Primer Akım (A) | Sekonder (mV) | Sınıf 1 | Adet / Koli |
|------------|----------------|-----------------------------------|-----------------|---------------|---------|-------------|
| ENS.CCT 10 | YENİ 31 | 10 | 30 | 333 | ● | 36 |
| | YENİ 31 | 10 | 50 | 333 | ● | 36 |
| | YENİ 31 | 10 | 75 | 333 | ● | 36 |
| ENS.CCT 16 | YENİ 46 | 16 | 100 | 333 | ● | 24 |
| | YENİ 46 | 16 | 120 | 333 | ● | 24 |
| ENS.CCT 24 | YENİ 83 | 24 | 150 | 333 | ● | 12 |
| | YENİ 83 | 24 | 200 | 333 | ● | 12 |
| | YENİ 83 | 24 | 250 | 333 | ● | 12 |
| | YENİ 83 | 24 | 300 | 333 | ● | 12 |
| ENS.CCT 36 | YENİ 98 | 36 | 400 | 333 | ● | 12 |
| | YENİ 98 | 36 | 500 | 333 | ● | 12 |
| | YENİ 98 | 36 | 600 | 333 | ● | 12 |

ENS.CCT serisi ENTES 3φ meter analizörleriyle uyumludur.

KOMPAKT AYRILABİLİR AKIM TRAFOLARI

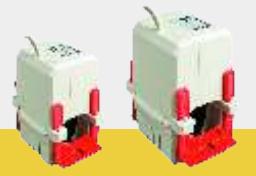

| Ürün Kodu | B. Fiyat / ₺ | Maksimum Kablo Çapı (mm) | İç Boyut-Bara Ölçüleri (mm) | Primer Akım (A) | Nominal Güç (VA) | Sınıf 3 | Sınıf 1 | Adet / Koli |
|-------------------------------|--------------|--------------------------|-----------------------------|------------------------------------|------------------|---------|---------|-------------|
| ENS.AYC 32 Sekonder 5A | | | | | | | | |
| ENS.AYC 32 | 347 | 32 | 20x30 | 100 - 125 | 1,5 | ● | | 1 |
| ENS.AYC 32 | 347 | 32 | 20x30 | 150 - 200 - 250 | 3 | ● | | 1 |
| ENS.AYC 32 | 347 | 32 | 20x30 | 300 | 2,5 | | ● | 1 |
| ENS.AYC 32 | 347 | 32 | 20x30 | 400 - 500 - 600 | 5 | | ● | 1 |
| ENS.AYC 44 Sekonder 5A | | | | | | | | |
| ENS.AYC 44 | 403 | 44 | 30x40 | 250 | 1,5 | | ● | 1 |
| ENS.AYC 44 | 403 | 44 | 30x40 | 300 | 2,5 | | ● | 1 |
| ENS.AYC 44 | 403 | 44 | 30x40 | 400 - 500 - 600 - 750 - 800 - 1000 | 5 | | ● | 1 |

Liste fiyatları sekonder akımı 5 A olan trafolar için geçerlidir. Sekonder akımı 1-10 A olan ve özel trafolar için lütfen fiyat sorunuz.



plug&meter X5 ÇEVİRİCİ

| Ürün Kodu | B. Fiyat / ₺ | | Adet / Koli |
|-----------|--------------|---|-------------|
| X5PM | 97 | X5 akım trafolarınızı plug&meter analizörlerle uyumlu hale getirir. | 1 |



plug&meter AKIM TRAFOLARI

ENS.3PM 25

| Ürün Kodu | B. Fiyat / ₺ | Maksimum Bara Ölçüsü (mm) | Primer (A) | Sekonder (mV) | Sınıf | Adet / Koli |
|------------------|--------------|---------------------------|------------|---------------|-------|-------------|
| ENS.3PM 25 3X60 | 277 | 21 x 25 | 3x60 | 330 | 1 | 1 |
| ENS.3PM 25 3X75 | 277 | 21 x 25 | 3x75 | 330 | 1 | 1 |
| ENS.3PM 25 3X100 | 277 | 21 x 25 | 3x100 | 330 | 1 | 1 |
| ENS.3PM 25 3X150 | 277 | 21 x 25 | 3x150 | 330 | 1 | 1 |
| ENS.3PM 25 3X200 | 277 | 21 x 25 | 3x200 | 330 | 1 | 1 |
| ENS.3PM 25 3X250 | 277 | 21 x 25 | 3x250 | 330 | 1 | 1 |

ENS.3PM 33

| | | | | | | |
|------------------|-----|-------------|-------|-----|---|---|
| ENS.3PM 33 3X250 | 311 | 30,5 x 29,5 | 3x250 | 330 | 1 | 1 |
| ENS.3PM 33 3X300 | 311 | 30,5 x 29,5 | 3x300 | 330 | 1 | 1 |
| ENS.3PM 33 3X400 | 311 | 30,5 x 29,5 | 3x400 | 330 | 1 | 1 |
| ENS.3PM 33 3X500 | 311 | 30,5 x 29,5 | 3x500 | 330 | 1 | 1 |
| ENS.3PM 33 3X600 | 311 | 30,5 x 29,5 | 3x600 | 330 | 1 | 1 |

ENS.3PM 55

| | | | | | | |
|-------------------|-----|-----------|--------|-----|---|---|
| ENS.3PM 55 3X800 | 466 | 50,2 x 54 | 3x800 | 330 | 1 | 1 |
| ENS.3PM 55 3X1000 | 466 | 50,2 x 54 | 3x1000 | 330 | 1 | 1 |
| ENS.3PM 55 3X1250 | 466 | 50,2 x 54 | 3x1250 | 330 | 1 | 1 |
| ENS.3PM 55 3X1600 | 466 | 50,2 x 54 | 3x1600 | 330 | 1 | 1 |

plug&meter KABLOLARI

| Ürün Kodu | B. Fiyat / ₺ | Kategori (CATV) | Kontakt Direnci (230V) | Çalışma Sıcaklığı (-20°-60°) | Adet / Koli |
|------------|--------------|---------------------------|------------------------|------------------------------|-------------|
| ENT.RJ 0,5 | 7 | (Rj45 CATV Kablosu 0,5 m) | ● | ● | 1 |
| ENT.RJ 1 | 9 | (RJ45 CATV Kablosu 1 m) | ● | ● | 1 |
| ENT.RJ 2 | 13 | (RJ45 CATV Kablosu 2 m) | ● | ● | 1 |
| ENT.RJ 3 | 16 | (RJ45 CATV Kablosu 3 m) | ● | ● | 1 |
| ENT.RJ 5 | 23 | (RJ45 CATV Kablosu 5 m) | ● | ● | 1 |

plug&meter sistemiyle ilgili ayrıntılı bilgi için 6. sayfaya bakınız.



3 FAZLI AKIM TRAFOLARI

| Ürün Kodu | B. Fiyat / ₺ | İç Boyut (mm) | Primer Akım (A) | Nominal Güç (VA) | Sınıf 1 | Adet / Koli |
|---------------------|--------------|---------------|-----------------|------------------|---------|-------------|
| ENS.3PH 20 | | | | | | |
| ENS.3PH 20 3x100/5A | 192 | 20 | 3x100 | 1 | ● | 1 |
| ENS.3PH 20 3x150/5A | 192 | 20 | 3x150 | 1,25 | ● | 1 |
| ENS.3PH 20 3x160/5A | 192 | 20 | 3x160 | 1,5 | ● | 1 |
| ENS.3PH 20 3x200/5A | 192 | 20 | 3x200 | 1,5 | ● | 1 |
| ENS.3PH 20 3x250/5A | 192 | 20 | 3x250 | 2,5 | ● | 1 |
| ENS.3PH 30 | | | | | | |
| ENS.3PH 30 3x250/5A | 227 | 30 | 3x250 | 2,5 | ● | 1 |
| ENS.3PH 30 3x300/5A | 227 | 30 | 3x300 | 3,75 | ● | 1 |
| ENS.3PH 30 3x400/5A | 227 | 30 | 3x400 | 5 | ● | 1 |
| ENS.3PH 30 3x500/5A | 227 | 30 | 3x500 | 5 | ● | 1 |
| ENS.3PH 30 3x600/5A | 227 | 30 | 3x600 | 5 | ● | 1 |

KOMPANZASYON KONTAKTÖRLERİ

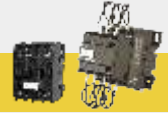

| Ürün Kodu | B. Fiyat / ₺ | Güç (kVAr) 200 - 240 V AC | Güç (kVAr) 400 - 440 V AC | θ Çalışma Sıcaklığı | Yardımcı Kontak NA | Yardımcı Kontak NK | Adet / Koli |
|----------------|--------------|------------------------------|------------------------------|---------------------|-----------------------|-----------------------|-------------|
| ENT-KT-2,5-C10 | 59 | 1.4 | 2.5 | θ ≤ 55 °C | 1 | - | 90 |
| ENT-KT-5-C10 | 64 | 2.8 | 5 | θ ≤ 55 °C | 1 | - | 90 |
| ENT-KT-7,5-C11 | 96 | 4.0 | 7.5 | θ ≤ 55 °C | 1 | 1 | 25 |
| ENT-KT-12-C11 | 113 | 6.7 | 12.5 | θ ≤ 55 °C | 1 | 1 | 25 |
| ENT-KT-16-C11 | 131 | 8.5 | 16.7 | θ ≤ 55 °C | 1 | 1 | 25 |
| ENT-KT-20-C11 | 150 | 10 | 20 | θ ≤ 55 °C | 1 | 1 | 16 |
| ENT-KT-25-C11 | 183 | 15 | 25 | θ ≤ 55 °C | 1 | 1 | 16 |
| ENT-KT-33-C12 | 256 | 20 | 33.3 | θ ≤ 55 °C | 1 | 2 | 8 |
| ENT-KT-40-C12 | 339 | 25 | 40 | θ ≤ 55 °C | 1 | 2 | 8 |
| ENT-KT-50-C12 | 432 | 30 | 50 | θ ≤ 55 °C | 1 | 2 | 8 |
| ENT-KT-60-C12 | 484 | 40 | 60 | θ ≤ 55 °C | 1 | 2 | 8 |
| ENT-KT-75-C12 | 609 | 45 | 75 | θ ≤ 55 °C | 1 | 2 | 8 |

STATİK KONTAKTÖRLER



| Ürün Kodu | B. Fiyat / ₺ | Reaktif Güç (kVAr) 400 V de | Maksimum İşletme Gerilimi (V) | 2 triyörlü | 3 triyörlü | Üçgen Bağlantı | Yıldız Bağlantı | Led Gösterge | Dahili Termal Koruma | Harici Termal Koruma Girişi | DC Tetikleme Girişi | RS-485 / DIPUS-RTU Haberleşme | Ağırlık (kg) | Adet / Koli |
|--|--------------|--|----------------------------------|------------|------------|----------------|-----------------|--------------|-------------------------|--------------------------------|------------------------|-------------------------------------|--------------|-------------|
| ENT-SC-225 | 1.297* | 25 | 480 | ● | ● | ● | ● | ● | ● | ● | ● | ● | 5.350 | 1 |
| ENT-SC-250 | 1.398* | 50 | 480 | ● | ● | ● | ● | ● | ● | ● | ● | ● | 6.250 | 1 |
| ENT-SC-325 | 1.692* | 25 | 690 | ● | ● | ● | ● | ● | ● | ● | ● | ● | 5.550 | 1 |
| ENT-SC-350 | 1.843* | 50 | 690 | ● | ● | ● | ● | ● | ● | ● | ● | ● | 6.450 | 1 |
| Darbe Gerilimi Koruma Cihazları | | | | | | | | | | | | | | |
| SPD-D | 661,00 | Darbe Gerilimi Koruma Cihazı (Üçgen Bağlantı) | | | | | | | | | | | | 1 |
| SPD-S | 592,00 | Darbe Gerilimi Koruma Cihazı (Yıldız Bağlantı) | | | | | | | | | | | | 1 |

* Statik Kontaktörler SPD serisi darbe koruma cihazı ile kullanılmamaları durumunda garanti kapsamı dışındadır.

ALÇAK GERİLİM GÜÇ KONDANSATÖRLERİ



| Ürün Kodu | B. Fiyat / EURO | 80.000 saat | | 110.000 saat | | 130.000 saat | | Güç (kVAr) 230 VAC | Güç (kVAr) 400 VAC | Güç (kVAr) 450 VAC | Güç (kVAr) 525 VAC | Boyutlar DxH (mm) | Çalışma Sıcaklığı (°C) | Koli Ağırlığı (kg) | Adet / Koli |
|---------------------------------|-------------------|-------------|--|--------------|--|--------------|--|-----------------------|-----------------------|-----------------------|-----------------------|----------------------|---------------------------|--------------------|-------------|
| | | | | | | | | | | | | | | | |
| Tek Fazlı Kondansatörler | | | | | | | | | | | | | | | |
| ENT.CF-230-0,26 | 9,8 | | | | | | | 0,26 | 0,80 | | | 40x72 | -40+75 | 10 | 90 |
| ENT.CF-400-1,67 | 11,2 * | | | | | | | 0,55 | 1,67 | | | 50x122 | -25+55 | 9 | 25 |
| ENT.CF-400-2,5 | 14,5 * | | | | | | | 0,83 | 2,5 | | | 55x132 | -25+55 | 9 | 25 |
| ENT.CF-400-4,17 | 18,1 * | | | | | | | 1,38 | 4,17 | | | 60x137 | -25+55 | 9 | 18 |
| ENT.CM-400-8,33 | 34,6 * | | | | | | | 2,76 | 8,33 | | | 65x165 | -25+55 | 10 | 16 |
| ENT.CF-230-5 | 58,7 | | | | | | | 5 | | | | 75x180 | -25+70 | 5,4 | 6 |
| ENT.CF-230-10 | 97,0 | | | | | | | 10 | | | | 85x280 | -25+70 | 11 | 6 |
| Üç Fazlı Kondansatörler | | | | | | | | | | | | | | | |
| ENT.C10-400-1 | 20,9 | | | | | | | | 1 | | | 55x165 | -25+55 | 9 | 21 |
| ENT.C10-400-1,5 | 22,0 | | | | | | | | 1,5 | | | 55x165 | -25+55 | 9 | 21 |
| ENT.C10-400-2,5 | 24,9 | | | | | | | | 2,5 | | | 55x165 | -25+55 | 9 | 21 |
| ENT.CXD-400-5 | 31,9 | | | | | | | | 5 | | | 75x165 | -25+55 | 5,4 | 6 |
| ENT.CXD-400-7,5 | 40,3 | | | | | | | | 8 | | | 75x255 | -25+55 | 7,9 | 6 |
| ENT.CXD-400-10 | 46,6 | | | | | | | | 10 | | | 75x255 | -25+55 | 7,9 | 6 |
| ENT.CXD-400-12,5 | 58,5 | | | | | | | | 13 | | | 85x255 | -25+55 | 9,6 | 6 |
| ENT.CXD-400-15 | 68,2 | | | | | | | | 15 | | | 90x255 | -25+55 | 10,8 | 6 |
| ENT.CXD-400-20 | 78,1 | | | | | | | | 20 | | | 100x255 | -25+55 | 13,2 | 6 |
| ENT.CXD-400-25 | 92,7 | | | | | | | | 25 | | | 116x255 | -25+55 | 11,9 | 4 |
| ENT.CXD-400-30 | 104,6 | | | | | | | | 30 | | | 116x290 | -25+55 | 13,4 | 4 |
| ENT.CXD-400-40 | YENİ 140,0 | | | | | | | | 40 | | | 116x370 | -25+55 | | 4 |
| ENT.CXD-400-50 | YENİ 175,0 | | | | | | | | 50 | | | 125x370 | -25+55 | | 4 |
| ENT.C10-450-1 | 20,9 | | | | | | | | | 1 | | 55x165 | 25+55 | 9 | 21 |
| ENT.C10-450-1,5 | 22,0 | | | | | | | | | 1,5 | | 55x165 | -25+55 | 9 | 21 |
| ENT.C10-450-2,5 | 24,9 | | | | | | | | | 2,5 | | 55x165 | -25+55 | 9 | 21 |
| ENT.CXD-450-5 | 31,9 | | | | | | | | 5 | | | 55x165 | -25+55 | 5,4 | 12 |
| ENT.CXD-450-7,5 | 40,3 | | | | | | | | 7,5 | | | 55x165 | -25+55 | 7,9 | 6 |
| ENT.CXD-450-10 | 46,6 | | | | | | | | 10 | | | 75x165 | -25+55 | 7,9 | 6 |
| ENT.CXD-450-12,5 | 58,5 | | | | | | | | 12,5 | | | 75x255 | -25+55 | 9,6 | 6 |
| ENT.CXD-450-15 | 68,2 | | | | | | | | 15 | | | 75x255 | -25+55 | 10,8 | 6 |
| ENT.CXD-450-20 | 78,1 | | | | | | | | 20 | | | 85x255 | -25+55 | 13,2 | 6 |
| ENT.CXD-450-25 | 92,7 | | | | | | | | 25 | | | 90x255 | -25+55 | 11,9 | 4 |
| ENT.CXD-450-30 | 104,6 | | | | | | | | 30 | | | 100x255 | -25+55 | 13,4 | 4 |
| ENT.CXD-450-40 | YENİ 140,0 | | | | | | | | 40 | | | 116x255 | -25+55 | | 4 |
| ENT.CXD-450-50 | YENİ 175,0 | | | | | | | | 50 | | | 116x290 | 25+55 | | 4 |
| ENT.CXD-550-2,5 | 29,3 | | | | | | | | | 2,3 | | 65x165 | 25+55 | 5,4 | 14 |
| ENT.CXD-550-5 | 38,5 | | | | | | | | | 4,6 | | 75x165 | -25+55 | 5,4 | 12 |
| ENT.CXD-550-7,5 | 46,7 | | | | | | | | | 6,8 | | 65x165 | -25+55 | 7,9 | 6 |
| ENT.CXD-525-10 | 54,8 | | | | | | | | 10 | | | 75x165 | -25+55 | 7,9 | 6 |
| ENT.CXD-525-12,5 | 58,3 | | | | | | | | 12,5 | | | 75x255 | -25+55 | 9,6 | 6 |
| ENT.CXD-525-15 | 72,0 | | | | | | | | 15 | | | 85x255 | -25+55 | 10,8 | 6 |
| ENT.CXD-525-20 | 87,9 | | | | | | | | 20 | | | 90x255 | -25+55 | 13,2 | 4 |
| ENT.CXD-525-25 | 101,5 | | | | | | | | 25 | | | 100x255 | -25+55 | 11,9 | 4 |
| ENT.CXD-525-30 | 116,4 | | | | | | | | 30 | | | 116x255 | -25+55 | 13,4 | 4 |
| ENT.CXD-525-40 | YENİ 140,0 | | | | | | | | 40 | | | 116x290 | -25+55 | | 4 |
| ENT.CXD-525-50 | YENİ 175,0 | | | | | | | | 50 | | | 116x290 | -25+55 | | 4 |

Not: Sipariş aşamasında istediğiniz işletme gerilimini belirtiniz. Listede bulunmayan işletme gerilimleri için fiyat sorunuz.

* Difaze (faz-faz) bağlantıya uygundur.

ÜÇ FAZLI KONDANSATÖRLER MİNİ SERİ



| Ürün Kodu | B. Fiyat / EURO | 80.000 saat | Güç (kVAR) 400 VAC | Güç (kVAR) 450 VAC | Boyutlar DxH (mm) | Çalışma Sıcaklığı (°C) | Adet / Koli |
|-----------------|------------------|-------------|-----------------------|-----------------------|----------------------|---------------------------|-------------|
| | | | | | | | |
| ENT.CMD-400-0,5 | YENİ 17,0 | ● | 0,5 | | 50x150 | -25+55 | 21 |
| ENT.CMD-400-1 | YENİ 17,8 | ● | 1 | | 50x150 | -25+55 | 21 |
| ENT.CMD-400-1,5 | YENİ 19,0 | ● | 1,5 | | 50x150 | -25+55 | 21 |
| ENT.CMD-400-2,5 | YENİ 22,5 | ● | 2,5 | | 60x150 | -25+55 | 18 |
| ENT.CMD-400-5 | YENİ 29,2 | ● | 5 | | 75x175 | -25+55 | 6 |
| ENT.CMD-400-7,5 | YENİ 35,2 | ● | 7,5 | | 75x265 | -25+55 | 12 |
| ENT.CMD-400-10 | YENİ 41,5 | ● | 10 | | 75x265 | -25+55 | 12 |
| ENT.CMD-450-0,5 | YENİ 17,0 | ● | | 0,5 | 50x150 | -25+55 | 21 |
| ENT.CMD-450-1 | YENİ 17,8 | ● | | 1 | 50x150 | -25+55 | 21 |
| ENT.CMD-450-1,5 | YENİ 19,0 | ● | | 1,5 | 50x150 | -25+55 | 21 |
| ENT.CMD-450-2,5 | YENİ 22,5 | ● | | 2,5 | 60x150 | -25+55 | 18 |
| ENT.CMD-450-5 | YENİ 29,2 | ● | | 5 | 75x175 | -25+55 | 6 |
| ENT.CMD-450-7,5 | YENİ 35,2 | ● | | 7,5 | 75x265 | -25+55 | 12 |
| ENT.CMD-450-10 | YENİ 41,5 | ● | | 10 | 75x265 | -25+55 | 12 |

ALÇAK GERİLİM GÜÇ KONDANSATÖRLERİ



| Ürün Kodu | B. Fiyat / EURO | Alternatif İşletme Gerilimleri (VAC) | 130.000 saat | Güç (kVAR) 400 VAC | Boyutlar DxH (mm) | Çalışma Sıcaklığı (°C) | Koli Ağırlığı (kg) | Adet / Koli |
|--------------------------------|-----------------|--|--------------|-----------------------|----------------------|---------------------------|--------------------|-------------|
| | | | | | | | | |
| Üç Fazlı Kondansatörler | | | | | | | | |
| ENT.C100-400-20 | 98,1 | 400,440 | ● | 20 | 84x265 | -25+55 | 7,6 | 4 |
| ENT.C100-400-25 | 107,8 | 400,415,440,460 | ● | 25 | 85x265 | -25+55 | 7 | 4 |
| ENT.C100-400-30 | 142,4 | 400,415,440,460 | ● | 30 | 116x190 | -25+55 | 9 | 4 |
| ENT.C100-400-50 | 280,5 | 400,415,440,460 | ● | 50 | 172x210 | -25+55 | 5 | 1 |

Not: Sipariş aşamasında istediğiniz işletme gerilimini belirtiniz. Listede bulunmayan işletme gerilimleri için fiyat sorunuz.

Kondansatör Kapakları

| | |
|--------------------|-----|
| C100 serisi 25kVAr | 1,5 |
| C100 serisi 50kVAr | 1,3 |
| CM serisi 8,33kVAr | 2,2 |

DEŞARJ ÜNİTELERİ



| Ürün Kodu | B. Fiyat / ₺ | Gerilim VAC | Adet / Koli |
|-----------|--------------|---|-----------------|
| | | | |
| DU-3 | 64 | 50 kVAr'a kadar 200 ... 480 VAC A.G. Güç Kondansatörleri için | 400 - 415 - 450 |



KUMANDA TRAFOLARI

| Ürün Kodu | B. Fiyat / ₺ | Güç (VA) | Primer Gerilim 230V | Primer Gerilim 400V | Alternatif Giriş (-15/0/+15V) | Sekonder Gerilim (V) | Kasa Sıvırel Güç (VA) | Ağırlık (kg) | Adet / Koli |
|--|--------------|----------|---------------------|---------------------|-------------------------------|----------------------|-----------------------|--------------|-------------|
| 230V / 24V | | | | | | | | | |
| ENT.PST.2324.25 | 56 | 25 | ● | | | 24 | 51 | 1 | 1 |
| ENT.PST.2324.50 | 74 | 50 | ● | | | 24 | 97 | 1,5 | 1 |
| ENT.PST.2324.100 | 92 | 100 | ● | | | 24 | 209 | 1,9 | 1 |
| ENT.PST.2324.160 | 119 | 160 | ● | | | 24 | 338 | 2,4 | 1 |
| ENT.PST.2324.200 | 132 | 200 | ● | | | 24 | 419 | 3 | 1 |
| ENT.PST.2324.250 | 154 | 250 | ● | | | 24 | 559 | 3,4 | 1 |
| ENT.PST.2324.320 | 178 | 320 | ● | | | 24 | 689 | 4,4 | 1 |
| ENT.PST.2324.400 | 213 | 400 | ● | | | 24 | 961 | 5,6 | 1 |
| ENT.PST.2324.500 | 239 | 500 | ● | | | 24 | 1260 | 7,1 | 1 |
| ENT.PST.2324.630 | 313 | 630 | ● | | | 24 | 1520 | 7,6 | 1 |
| 400V / 24V | | | | | | | | | |
| ENT.PST.4024.25 | 59 | 25 | | ● | | 24 | 51 | 1 | 1 |
| ENT.PST.4024.50 | 75 | 50 | | ● | | 24 | 96 | 1,5 | 1 |
| ENT.PST.4024.100 | 93 | 100 | | ● | | 24 | 218 | 2 | 1 |
| ENT.PST.4024.160 | 119 | 160 | | ● | | 24 | 344 | 2,4 | 1 |
| ENT.PST.4024.200 | 134 | 200 | | ● | | 24 | 460 | 2,9 | 1 |
| ENT.PST.4024.250 | 158 | 250 | | ● | | 24 | 584 | 3,4 | 1 |
| ENT.PST.4024.320 | 186 | 320 | | ● | | 24 | 749 | 4,4 | 1 |
| ENT.PST.4024.400 | 219 | 400 | | ● | | 24 | 909 | 5,5 | 1 |
| ENT.PST.4024.500 | 249 | 500 | | ● | | 24 | 1241 | 7,1 | 1 |
| ENT.PST.4024.630 | 321 | 630 | | ● | | 24 | 1556 | 7,6 | 1 |
| 400-230/24V Alternatif Girişli (-15/0/+15V) | | | | | | | | | |
| ENT.PST.A4024.25 | 76 | 25 | ● | ● | ● | 24 | 51 | 1 | 1 |
| ENT.PST.A4024.50 | 88 | 50 | ● | ● | ● | 24 | 97 | 1,5 | 1 |
| ENT.PST.A4024.100 | 107 | 100 | ● | ● | ● | 24 | 218 | 2 | 1 |
| ENT.PST.A4024.160 | 130 | 160 | ● | ● | ● | 24 | 344 | 2,4 | 1 |
| ENT.PST.A4024.200 | 148 | 200 | ● | ● | ● | 24 | 460 | 2,9 | 1 |
| ENT.PST.A4024.250 | 172 | 250 | ● | ● | ● | 24 | 584 | 3,4 | 1 |
| ENT.PST.A4024.320 | 200 | 320 | ● | ● | ● | 24 | 749 | 4,4 | 1 |
| ENT.PST.A4024.400 | 233 | 400 | ● | ● | ● | 24 | 909 | 5,5 | 1 |
| ENT.PST.A4024.500 | 263 | 500 | ● | ● | ● | 24 | 1241 | 7,1 | 1 |
| ENT.PST.A4024.630 | 338 | 630 | ● | ● | ● | 24 | 1556 | 7,6 | 1 |

Not: Listede bulunmayan değerler için lütfen fiyat sorunuz.

İZOLASYON TRAFOLARI



| Ürün Kodu | B. Fiyat / ₺ | Güç (VA) | Primer Gerilim 230V | Primer Gerilim 400V | Sekonder Gerilim (V) | Ağırlık (kg) | Adet / Koli |
|--------------------|--------------|----------|------------------------|------------------------|----------------------|--------------|-------------|
| | | | | | | | |
| 230V / 230V | | | | | | | |
| ENT.IST.2323.25 | 57 | 25 | ● | | 230 | 1 | 1 |
| ENT.IST.2323.50 | 75 | 50 | ● | | 230 | 1,5 | 1 |
| ENT.IST.2323.100 | 93 | 100 | ● | | 230 | 2 | 1 |
| ENT.IST.2323.160 | 117 | 160 | ● | | 230 | 2,4 | 1 |
| ENT.IST.2323.200 | 132 | 200 | ● | | 230 | 2,9 | 1 |
| ENT.IST.2323.250 | 155 | 250 | ● | | 230 | 3,4 | 1 |
| ENT.IST.2323.320 | 183 | 320 | ● | | 230 | 4,4 | 1 |
| ENT.IST.2323.400 | 219 | 400 | ● | | 230 | 5,4 | 1 |
| ENT.IST.2323.500 | 245 | 500 | ● | | 230 | 7,1 | 1 |
| ENT.IST.2323.630 | 321 | 630 | ● | | 230 | 8,1 | 1 |
| 400V / 230V | | | | | | | |
| ENT.IST.4023.25 | 57 | 25 | | ● | 230 | 1 | 1 |
| ENT.IST.4023.50 | 75 | 50 | | ● | 230 | 1,5 | 1 |
| ENT.IST.4023.100 | 93 | 100 | | ● | 230 | 2 | 1 |
| ENT.IST.4023.160 | 117 | 160 | | ● | 230 | 2,5 | 1 |
| ENT.IST.4023.200 | 132 | 200 | | ● | 230 | 3 | 1 |
| ENT.IST.4023.250 | 155 | 250 | | ● | 230 | 3,6 | 1 |
| ENT.IST.4023.320 | 183 | 320 | | ● | 230 | 4,5 | 1 |
| ENT.IST.4023.400 | 219 | 400 | | ● | 230 | 5,6 | 1 |
| ENT.IST.4023.500 | 245 | 500 | | ● | 230 | 7,1 | 1 |
| ENT.IST.4023.630 | 321 | 630 | | ● | 230 | 8,3 | 1 |



STANDART SERİ ŞÖNT REAKTÖRLER (Endüktif Yük Reaktörü)

| Ürün Kodu | B. Fiyat / ₺ | Güç (kVA) | L (mH) | İms (A) | İşletme Gerilimi | Ağırlık (kg) | Adet / Koli |
|----------------------------------|--------------|-------------|-------------|---------------|------------------|--------------|-------------|
| | | | | | | | |
| Tek Fazlı Şönt Reaktörler | | | | | | | |
| ENT.SRS1 230/0,25 | 199 | 0,25 | 670 | 1,09 | 230V 50Hz | 2,1 | 1 |
| ENT.SRS1 230/0,5 | 253 | 0,5 | 338 | 2,17 | 230V 50Hz | 3,1 | 1 |
| ENT.SRS1 230/0,3/0,4/0,5 | 332 | 0,3/0,4/0,5 | 553/415/338 | 1,3/1,74/2,17 | 230V 50Hz | 4,3 | 1 |
| ENT.SRS1 230/1 | 399 | 1 | 169 | 4,35 | 230V 50Hz | 7 | 1 |
| ENT.SRS1 230/1,5 | 426 | 1,5 | 105 | 6,52 | 230V 50Hz | 9,1 | 1 |
| ENT.SRS1 230/2,5 | 672 | 2,5 | 67,5 | 10,87 | 230V 50Hz | 15,3 | 1 |
| Üç Fazlı Şönt Reaktörler | | | | | | | |
| ENT.SRS3 400/0,25 | 558 | 0,25 | 2040 | 0,36 | 400V 50 Hz | 2,3 | 1 |
| ENT.SRS3 400/0,5 | 572 | 0,5 | 1020 | 0,72 | 400V 50 Hz | 3 | 1 |
| ENT.SRS3 400/1 | 665 | 1 | 505 | 1,44 | 400V 50 Hz | 7,8 | 1 |
| ENT.SRS3 400/1,5 | 797 | 1,5 | 336 | 2,17 | 400V 50 Hz | 9,5 | 1 |
| ENT.SRS3 400/2 | 916 | 2 | 255 | 2,89 | 400V 50 Hz | 11,6 | 1 |
| ENT.SRS3 400/2,5 | 1063 | 2,5 | 202 | 3,61 | 400V 50 Hz | 11,9 | 1 |
| ENT.SRS3 400/3 | 1143 | 3 | 170 | 4,33 | 400V 50 Hz | 16,7 | 1 |
| ENT.SRS3 400/5 | 1462 | 5 | 101 | 7,22 | 400V 50 Hz | 22,5 | 1 |
| ENT.SRS3 400/7,5 | 1808 | 7,5 | 68 | 10,83 | 400V 50 Hz | 32 | 1 |
| ENT.SRS3 400/10 | 2260 | 10 | 51 | 14,43 | 400V 50 Hz | 44 | 1 |

ENDÜSTRİYEL SERİ ŞÖNT REAKTÖRLER (Endüktif Yük Reaktörü)



| Ürün Kodu | B. Fiyat / EURO | Güç (kVAr) | L (mH) | I _{ms} (A) | Ağırlık (kg) | Adet / Koli |
|----------------------------------|-----------------|-------------|--------|---------------------|--------------|-------------|
| Tek Fazlı Şönt Reaktörler | | | | | | |
| ENT.ERS1 230/0,1 | 40 | 0,1 | 1523 | 0,46 | 1,5 | 1 |
| ENT.ERS1 230/0,25 | 71 | 0,25 | 672 | 1,1 | 2 | 1 |
| ENT.ERS1 230/0,5 | 96 | 0,3-0,4-0,5 | 338 | 2,17 | 3,5 | 1 |
| ENT.ERS1 230/0,3/0,4/0,5 | 125 | 0,5 | 380 | 2,17 | 4,25 | 1 |
| ENT.ERS1 230/1 | 130 | 1 | 168 | 4,35 | 8 | 1 |
| ENT.ERS1 230/1,5 | 140 | 1,5 | 112 | 6,5 | 9 | 1 |
| ENT.ERS1 230/1,66 | 169 | 1,66 | 103 | 6,82 | 10 | 1 |
| ENT.ERS1 230/2,5 | 268 | 2,5 | 67 | 10,9 | 20 | 1 |
| ENT.ERS1 230/3,33 | 235 | 3,33 | 50,5 | 14,4 | 22,7 | 1 |
| Üç Fazlı Şönt Reaktörler | | | | | | |
| ENT.ERS3 400/0,25 | 206 | 0,25 | 2020 | 0,36 | 4 | 1 |
| ENT.ERS3 400/0,5 | 212 | 0,5 | 1010 | 0,73 | 5 | 1 |
| ENT.ERS3 400/1 | 223 | 1 | 505 | 1,45 | 8,3 | 1 |
| ENT.ERS3 400/1,5 | 275 | 1,5 | 336 | 2,2 | 9,7 | 1 |
| ENT.ERS3 400/2 | 308 | 2 | 252 | 2,9 | 11,6 | 1 |
| ENT.ERS3 400/2,5 | 349 | 2,5 | 203 | 3,6 | 11,8 | 1 |
| ENT.ERS3 400/3 | 406 | 3 | 168 | 4,35 | 15 | 1 |
| ENT.ERS3 400/5 | 462 | 5 | 100 | 7,2 | 33,3 | 1 |
| ENT.ERS3 400/7,5 | 496 | 7,5 | 68 | 10,9 | 34,9 | 1 |
| ENT.ERS3 400/10 | 716 | 10 | 51 | 14,5 | 41,2 | 1 |
| ENT.ERS3 400/15 | 864 | 15 | 34,67 | 21,75 | 54 | 1 |
| ENT.ERS3 400/20 | 1.112 | 20 | 26, | 29 | 88,3 | 1 |
| ENT.ERS3 400/25 | 1.358 | 25 | 20 | 36,3 | 115 | 1 |
| ENT.ERS3 400/40 | 2.224 | 40 | 13 | 58 | 119,4 | 1 |

Not: Ara güç değerleri için lütfen fiyat sorunuz.

SVC ÇÖZÜMÜ ŞÖNT REAKTÖRLER



| Ürün Kodu | B. Fiyat / ₺ | Güç (kVAr) | L (mH) | I _{ms} (A) | Ağırlık (kg) | Adet / Koli |
|-------------------------------|--------------|------------|--------|---------------------|--------------|-------------|
| ENT.SRS1.230/1,66 YENİ | 391 | 1,66 | 101 | 7,22 | 9,3 | 1 |
| ENT.SRS1.230/3,33 YENİ | 679 | 3,33 | 50,02 | 14,48 | 20,8 | 1 |

TEK FAZLI HARMONİK FİLTRELER



| Ürün Kodu | B. Fiyat / EURO | Güç (kVA) | L (mH) | I _{rms} (A) | I _{th} (A) | I _{lin} (A) | C* (µF) | İşletme Gerilimi | Rezonans Frekansı | P Faktörü | Ağırlık (kg) | Adet / Koli |
|------------------------|-----------------|-----------|--------|----------------------|---------------------|----------------------|---------|------------------|-------------------|-----------|--------------|-------------|
| ENT.ERH-E50 7-230-0,25 | 39 | 0,25 | 50 | 1,25 | 1,38 | 2,24 | 14,18 | 400V 50Hz | 189Hz | % 7 | 1,2 | 1 |
| ENT.ERH-E50 7-230-0,5 | 39 | 0,5 | 25,3 | 2,5 | 2,75 | 4,47 | 28,03 | 400V 50Hz | 189Hz | % 7 | 1,4 | 1 |
| ENT.ERH-E50 7-230-0,83 | 39 | 0,83 | 15 | 4,15 | 4,57 | 7,42 | 47,27 | 400V 50Hz | 189Hz | % 7 | 1,5 | 1 |
| ENT.ERH-E50 7-230-1 | 40 | 1,00 | 12,6 | 4,84 | 5,32 | 10,1 | 55,96 | 400V 50Hz | 189Hz | % 7 | 1,2 | 1 |
| ENT.ERH-E50 7-230-1,38 | 42 | 1,38 | 9,2 | 6,9 | 7,59 | 12,34 | 77,08 | 400V 50Hz | 189Hz | % 7 | 2 | 1 |
| ENT.ERH-E50 7-230-2,5 | 65 | 2,5 | 5,06 | 12,5 | 13,75 | 22,35 | 140,14 | 400V 50Hz | 189Hz | % 7 | 4,4 | 1 |
| ENT.ERH-E50 7-230-4,4 | 115 | 4,4 | 2,88 | 22 | 24,2 | 39,34 | 246,22 | 400V 50Hz | 189Hz | % 7 | 6,5 | 1 |
| ENT.ERH-E50 7-230-5 | 126 | 5 | 2,5 | 25 | 27,5 | 44,7 | 283,65 | 400V 50Hz | 189Hz | % 7 | 7,4 | 1 |
| ENT.ERH-E50 7-230-8,8 | 154 | 8,8 | 1,44 | 44 | 48,4 | 78,67 | 492,44 | 400V 50Hz | 189Hz | % 7 | 12,3 | 1 |
| ENT.ERH-E50 7-230-10 | 175 | 10 | 1,28 | 49,1 | 53,91 | 99,3 | 559,59 | 400V 50Hz | 189Hz | % 7 | 13,1 | 1 |

ÜÇ FAZLI HARMONİK FİLTRELER*



| Ürün Kodu | B. Fiyat / EURO | Güç (kVA) | L (mH) | I _{rms} (A) | I _{th} (A) | I _{lin} (A) | C* (µF) | İşletme Gerilimi | Rezonans Frekansı | P | Ağırlık (kg) | Adet / Koli |
|----------------|-----------------|-----------|--------|----------------------|---------------------|----------------------|---------|------------------|-------------------|-----|--------------|-------------|
| ENT.ERH-7-0,83 | 71 | 0,83 | 46,14 | 1,36 | 1,50 | 2,43 | 5,44 | 400V 50Hz | 189Hz | % 7 | 1,5 | 1 |
| ENT.ERH-7-1,25 | 96 | 1,25 | 30,64 | 2,04 | 2,24 | 3,65 | 8,19 | 400V 50Hz | 189Hz | % 7 | 1,6 | 1 |
| ENT.ERH-7-1,5 | 111 | 1,5 | 25,53 | 2,45 | 2,70 | 4,38 | 9,83 | 400V 50Hz | 189Hz | % 7 | 1,7 | 1 |
| ENT.ERH-7-2,5 | 115 | 2,5 | 15,32 | 4,09 | 4,50 | 7,31 | 16,38 | 400V 50Hz | 189Hz | % 7 | 1,8 | 1 |
| ENT.ERH-7-4 | 127 | 4 | 9,58 | 9,54 | 7,19 | 11,69 | 26,20 | 400V 50Hz | 189Hz | % 7 | 2,3 | 1 |
| ENT.ERH-7-5 | 132 | 5 | 7,66 | 8,17 | 8,99 | 14,61 | 32,75 | 400V 50Hz | 189Hz | % 7 | 4,8 | 1 |
| ENT.ERH-7-6,25 | 132 | 6,25 | 6,13 | 10,21 | 11,23 | 18,26 | 39,03 | 400V 50Hz | 189Hz | % 7 | 5 | 1 |
| ENT.ERH-7-8 | 143 | 8 | 5,11 | 12,26 | 13,49 | 21,92 | 47,16 | 400V 50Hz | 189Hz | % 7 | 5,5 | 1 |
| ENT.ERH-7-10 | 155 | 10 | 3,83 | 16,34 | 17,97 | 29,22 | 65,50 | 400V 50Hz | 189Hz | % 7 | 6,5 | 1 |
| ENT.ERH-7-12,5 | 173 | 12,5 | 3,07 | 20,42 | 22,46 | 36,51 | 78,60 | 400V 50Hz | 189Hz | % 7 | 7 | 1 |
| ENT.ERH-7-16,6 | 201 | 16,6 | 2,3 | 25,33 | 27,83 | 53,20 | 102,3 | 400V 50Hz | 189Hz | % 7 | 11,5 | 1 |
| ENT.ERH-7-20 | 208 | 20 | 1,92 | 30,5 | 33,55 | 49,10 | 130,99 | 400V 50Hz | 189Hz | % 7 | 11,6 | 1 |
| ENT.ERH-7-22,2 | 226 | 22,2 | 1,73 | 33,85 | 37,24 | 54,50 | 145,40 | 400V 50Hz | 189Hz | % 7 | 11,3 | 1 |
| ENT.ERH-7-25 | 227 | 25 | 1,53 | 38,12 | 41,93 | 61,37 | 163,74 | 400V 50Hz | 189Hz | % 7 | 11,7 | 1 |
| ENT.ERH-7-35 | 256 | 35 | 1,09 | 53,37 | 58,70 | 85,92 | 229,23 | 400V 50Hz | 189Hz | % 7 | 13,5 | 1 |
| ENT.ERH-7-40 | 263 | 40 | 0,95 | 60,99 | 67,09 | 98,20 | 261,98 | 400V 50Hz | 189Hz | % 7 | 17,3 | 1 |
| ENT.ERH-7-44,4 | 287 | 44,4 | 0,86 | 67,7 | 74,47 | 109,00 | 273,81 | 400V 50Hz | 189Hz | % 7 | 17,96 | 1 |
| ENT.ERH-7-50 | 293 | 50 | 0,77 | 76,24 | 83,86 | 102,75 | 314,38 | 400V 50Hz | 189Hz | % 7 | 21,2 | 1 |
| ENT.ERH-7-65 | 371 | 65 | 0,59 | 99,11 | 109,02 | 159,57 | 400,90 | 400V 50Hz | 189Hz | % 7 | 27,75 | 1 |
| ENT.ERH-7-80 | 426 | 80 | 0,48 | 121,98 | 134,18 | 196,39 | 523,97 | 400V 50Hz | 189Hz | % 7 | 30 | 1 |
| ENT.ERH-7-100 | 501 | 100 | 0,388 | 152,48 | 167,73 | 245,49 | 628,76 | 400V 50Hz | 189Hz | % 7 | 42,5 | 1 |

*Not: 50Hz. den farklı frekans ve harmonik filtre güç değerleri ile %5,67, %14 reaktör oranları için fiyat sorunuz.

ENT.ERH serisi harmonik filtreler %7,5 kadar olan toplam harmonik gerilim bozulması (THD-V) değerleri için önerilmektedir. Daha yüksek bozulma değerleri için Reinforced harmonik filtreler uygundur. Lütfen bu ürünler için fiyat sorunuz.

BAĞLANTI ÜRÜNLERİ

VİDALI KLEMENSLER



CBC.35/GR
(35mm² geçiş klemensi)



GPA.95/GR
(95mm² yüksek akım klemensi)



TDE.2/GR
(2,5mm² üç katlı klemens)



TEC.6/O
(6mm² topraklama klemensi)

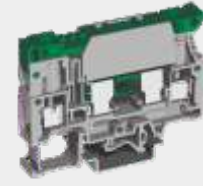

SFR.6/GR
(6mm² sigortalı klemens)



SCB.6/DD/GR
(6mm² ayırma klemensi)

YAY BASKILI KLEMENSLER



HMM.2/1+2/GR
(2,5mm² tek giriş-
çift çıkış klemensi)



HMM.1/2+2/GR
(1,5mm² çift giriş-
çift çıkış klemensi)



HLD.2/GR
(2,5mm² üç katlı klemens)



HTE.6
(6mm² topraklama klemensi)



HFR.4/M/GR
(4mm² sigortalı klemens)



HMS.2/GR
(2,5mm² bıçaklı
ayırma klemensi)

AKSESUARLAR



Klemens Durdurucuları

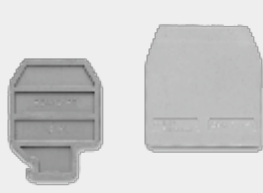

Klemens Kapakları



Ayırma Plakaları



Montaj Rayları

ETİKETLEME ÇÖZÜMLERİ



İnkjet Yazıcı



Kablo Etiketleri

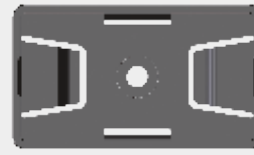

Pano Etiket Taşıyıcıları

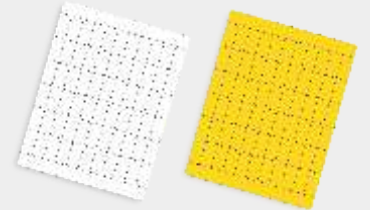

Pano ve Cihaz Etiketleri, Yapışkanlı

KABLO BAĞLARI



Renkli Kablo Bağları

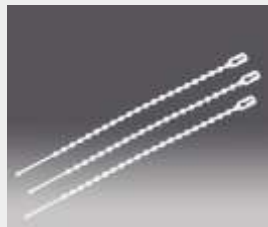

Boncuk Tip Kablo Bağları



Yapışkanlı Kroşeler



Vidalı Kroşeler

KABLO YÜKSÜKLERİ VE PABUÇLARI



VİDALI KLEMENSLER

GEÇİŞ KLEMENSLERİ

VİDALI



CBC.2/GR



CBC.6/GR



CBC.16/GR



CBC.35/GR



CBC.4(EX)I

| Sipariş No | Tip | Fiyat (₺ / Adet) | Kesit (mm ²) | Renk | Adet |
|------------|-------------|------------------|--------------------------|------|------|
| M2094 | CBC.2/GR | 1,47 | 2,5 | Gri | 120 |
| M2095 | CBC.2(EX)I | 1,52 | 2,5 | Mavi | 120 |
| M2096 | CBC.4/GR | 1,75 | 4 | Gri | 100 |
| M2097 | CBC.4(EX)I | 1,77 | 4 | Mavi | 100 |
| M2098 | CBC.6/GR | 2,67 | 6 | Gri | 100 |
| M2099 | CBC.6(EX)I | 2,67 | 6 | Mavi | 100 |
| M2100 | CBC.10/GR | 3,65 | 10 | Gri | 100 |
| M2101 | CBC.10(EX)I | 3,75 | 10 | Mavi | 100 |
| M2102 | CBC.16/GR | 4,76 | 16 | Gri | 50 |
| M2103 | CBC.16(EX)I | 4,76 | 16 | Mavi | 50 |
| M2104 | CBC.35/GR | 8,76 | 35 | Gri | 50 |
| M2105 | CBC.35(EX)I | 8,76 | 35 | Mavi | 50 |

RENKLİ GEÇİŞ KLEMENSLERİ

VİDALI

| ÜRÜN-RENK | Fiyat (₺ / Adet) | Turuncu | Sarı | Kırmızı | Siyah | Yeşil | Beyaz |
|-----------|------------------|---------|-------|---------|-------|-------|-------|
| CBC.02 | 1,71 | M2158 | M2309 | M2106 | M2310 | M2148 | M2159 |
| CBC.04 | 2,11 | M2160 | M2161 | M2107 | M2163 | M2164 | M2162 |
| CBC.06 | 3,29 | M2834 | M2835 | M2833 | M2837 | M2886 | M2836 |
| CBC.10 | 4,37 | M2887 | M2888 | M2889 | M2891 | M2892 | M2890 |

YÜKSEK AKIM KLEMENSLERİ

VİDALI

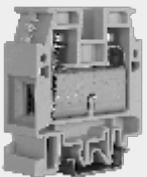

CBD.50GR



GPA.95/GR



GPA.150/GR

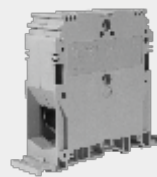

GPA.240/GR

| Sipariş No | Tip | Fiyat (₺ / Adet) | Kesit (mm ²) | Açıklama | Renk | Adet |
|------------|-------------|------------------|--------------------------|--------------|------|------|
| M2108 | CBD.50GR | 29,03 | 50 | | Gri | 50 |
| M2311 | CBD.50(EX)I | 29,03 | 50 | | Mavi | 50 |
| M3304 | GPA.70/GR | 35,47 | 70 | Alyan vidalı | Gri | 25 |
| M2528 | GPA.70(EX)I | 35,47 | 70 | Alyan vidalı | Mavi | 25 |
| M2165 | GPA.95/GR | 49,30 | 95 | Alyan vidalı | Gri | 10 |
| M2312 | GPA.95(EX)I | 49,30 | 95 | Alyan vidalı | Mavi | 10 |
| M2166 | GPA.150/GR | 69,60 | 150 | Alyan vidalı | Gri | 8 |
| M2167 | GPA.240/GR | 88,67 | 240 | Alyan vidalı | Gri | 4 |

VİDALI KLEMENSLER

İKİ KATLI KLEMENSLER

VİDALI



DBC.2/GR



DAS.4/GR

| Sipariş No | Tip | Fiyat (₺ / Adet) | Kesit (mm ²) | Renk | Adet |
|------------|------------|------------------|--------------------------|------|------|
| M2170 | DBC.2/GR | 4,33 | 2,5 | Gri | 120 |
| M2168 | DBC.2(Ex)I | 4,94 | 2,5 | Mavi | 120 |
| M2110 | DAS.4/GR | 5,21 | 4 | Gri | 120 |
| M2169 | DAS.4(Ex)I | 5,21 | 4 | Mavi | 120 |

ÜÇ KATLI KLEMENSLER

VİDALI



TLS.2/GR



TLD.2/GR

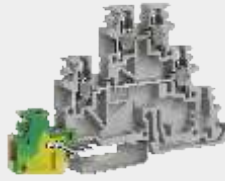

TDE.2/GR

| Sipariş No | Tip | Fiyat (₺ / Adet) | Kesit (mm ²) | Açıklama | Renk | Adet |
|------------|----------|------------------|--------------------------|------------------------|------|------|
| M2171 | TLS.2/GR | 10,42 | 2,5 | Sensör Klemensi | Gri | 200 |
| M2111 | TLD.2/GR | 10,98 | 2,5 | Geçiş Klemensi | Gri | 125 |
| M2313 | TDE.2/GR | 15,18 | 2,5 | Alt Kat Toprak Klemens | Gri | 125 |

TOPRAKLAMA KLEMENSLERİ

VİDALI



TEO.2



TEO.4



TEC.6/O



TEC.10/O



TEC.16/O



TEC.35/O

| Sipariş No | Tip | Fiyat (₺ / Adet) | Kesit (mm ²) | Renk | Adet |
|------------|----------|------------------|--------------------------|------------|------|
| M2112 | TEO.2 | 4,33 | 2,5 | Sarı-Yeşil | 75 |
| M2113 | TEO.4 | 4,65 | 4 | Sarı-Yeşil | 50 |
| M2114 | TEC.6/O | 8,13 | 6 | Sarı-Yeşil | 45 |
| M2115 | TEC.10/O | 8,54 | 10 | Sarı-Yeşil | 35 |
| M2116 | TEC.16/O | 10,98 | 16 | Sarı-Yeşil | 30 |
| M2117 | TEC.35/O | 18,79 | 35 | Sarı-Yeşil | 15 |

VİDALI KLEMENSLER

MİNİ KLEMENSLER

VİDALI



RN.1/GR



RP.4/GR



TR.2



TR.4

| Sipariş No | Tip | Fiyat (₺ / Adet) | Kesit (mm ²) | Açıklama | Renk | Adet |
|------------|---------|------------------|--------------------------|--------------------------|------------|------|
| M2178 | RN.1/GR | 1,74 | 1,5 | Mini Klemens | Gri | 125 |
| M2396 | RN.2/GR | 1,74 | 2,5 | Mini Klemens | Gri | 110 |
| M2397 | RP.4/GR | 1,79 | 4 | Mini Klemens | Gri | 144 |
| M2179 | TR.2 | 7,44 | 2,5 | Mini Topraklama Klemensi | Sarı-Yeşil | 100 |
| M2398 | TR.4 | 8,24 | 4 | Mini Topraklama Klemensi | Sarı-Yeşil | 50 |

CİHAZ SIRA KLEMENSLERİ

VİDALI



BPL.4



TPL.4

| Sipariş No | Tip | Fiyat (₺ / Adet) | Kesit (mm ²) | Açıklama | Renk | Adet |
|------------|-------|------------------|--------------------------|-----------------------|------|------|
| M2817 | BPL.4 | 5,46 | 4 | 2 Kutuplu Geçmeli Tip | Bej | 60 |
| M2818 | TPL.4 | 7,44 | 4 | 3 Kutuplu Geçmeli Tip | Bej | 40 |

VİDALI KLEMENSLER

SİGORTALI KLEMENSLER

VİDALI



SFR.4/GR



SFR.6/GR

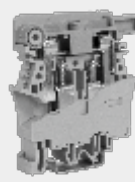

FPC.10/GR



DSF.4/GR



CO/5

| Sipariş No | Tip | Fiyat (₺ / Adet) | Kesit (mm ²) | Açıklama | Renk | Adet |
|------------|------------|------------------|--------------------------|---|------|------|
| M2118 | SFR.4/GR | 6,44 | 4 | Sigortalı | Gri | 70 |
| M2314 | SFR.4/C28 | 24,01 | 4 | 48VDC Ledli - Sigortalı | Bej | 70 |
| M2315 | SFR.4/C230 | 23,55 | 4 | 230VAC Ledli - Sigortalı | Bej | 70 |
| M2173 | SFR.6/GR | 14,3 | 6 | Sigortalı | Gri | 50 |
| M2174 | FPC.10 | 23,75 | 10 | Sigortalı | Bej | 70 |
| M2175 | DSF4/GR | 15,83 | 4 | İki Katlı - Sigortalı | Gri | 80 |
| M2810 | CO/5 | 1,47 | | 4mm ² sigortalı klemens için iletken çubuk | | 50 |

BIÇAKLI AYIRMA KLEMENSLERİ

VİDALI



MPS.2/SW/GR



MPS.4/GR



DSS.4/GR

| Sipariş No | Tip | Fiyat (₺ / Adet) | Kesit (mm ²) | Açıklama | Renk | Adet |
|------------|-------------|------------------|--------------------------|--------------------|------|------|
| M2176 | MPS.2/SW/GR | 10,03 | 2,5 | Tek Katlı Bıçaklı | Gri | 120 |
| M2316 | MPS.4/GR | 8,76 | 4 | Tek Katlı Bıçaklı | Gri | 100 |
| M2177 | DSS.4/GR | 17,00 | 4 | Çift Katlı Bıçaklı | Gri | 100 |

SÜRGÜLÜ ÖLÇME - AYIRMA KLEMENSLERİ

VİDALI



SCB.6/DD/GR

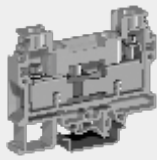

SCB.10/GR

| Sipariş No | Tip | Fiyat (₺ / Adet) | Kesit (mm ²) | Açıklama | Renk | Adet |
|------------|--------------|------------------|--------------------------|----------------------|------|------|
| M2600 | SCB.6/GR | 11,05 | 6 | Sürgülü Ayırma | Gri | 100 |
| M2318 | SCB.10/GR | 14,44 | 10 | Sürgülü Ayırma | Gri | 80 |
| M2317 | SCB.6/DD/GR | 13,74 | 6 | Sürgülü Ölçme Ayırma | Gri | 80 |
| M2599 | SCB.10/DD/GR | 26,1 | 10 | Sürgülü Ölçme Ayırma | Gri | 80 |

YAY BASKILI KLEMENSLER

GEÇİŞ KLEMENSLERİ

YAYLI



HMM.1/GR



HMM.2/GR



HMM.4/GR



HMM.10/GR



HMM.16/GR

| Sipariş No | Tip | Fiyat (₺ / Adet) | Kesit (mm ²) | Renk | Adet |
|------------|-------------|------------------|--------------------------|------|------|
| M2119 | HMM.1/GR | 1,44 | 1,5 | Gri | 100 |
| M2319 | HMM.1(Ex)I | 1,46 | 1,5 | Mavi | 100 |
| M2120 | HMM.2/GR | 1,46 | 2,5 | Gri | 80 |
| M2121 | HMM.2(Ex)I | 1,46 | 2,5 | Mavi | 80 |
| M2122 | HMM.4/GR | 1,82 | 4 | Gri | 60 |
| M2123 | HMM.4(Ex)I | 1,82 | 4 | Mavi | 60 |
| M2124 | HMM.6/GR | 3,14 | 6 | Gri | 30 |
| M2149 | HMM.6(Ex)I | 3,28 | 6 | Mavi | 30 |
| M2125 | HMM.10/GR | 4,61 | 10 | Gri | 30 |
| M2320 | HMM.10(Ex)I | 4,98 | 10 | Mavi | 30 |
| M2126 | HMM.16/GR | 6,21 | 16 | Gri | 30 |
| M2184 | HMM.16(Ex)I | 7,04 | 16 | Mavi | 30 |

RENKLİ GEÇİŞ KLEMENSLERİ

YAYLI

| ÜRÜN - RENK | Fiyat (₺ / Adet) | Turuncu | Sarı | Kırmızı | Siyah | Yeşil | Beyaz |
|-------------|------------------|---------|-------|---------|-------|-------|-------|
| HMM.1 | 1,71 | M2185 | M2186 | M2187 | M2189 | M2190 | M2188 |
| HMM.2 | 1,85 | M2321 | M2191 | M2322 | M2323 | M2324 | M2192 |
| HMM.4 | 2,03 | M2193 | M2194 | M2195 | M2197 | M2198 | M2196 |

TEK GİRİŞ - ÇİFT ÇIKIŞLI KLEMENSLER

YAYLI



HMM.1/1+2/GR



HMM.2/1+2/GR



HMM.4/1+2/GR

| Sipariş No | Tip | Fiyat (₺ / Adet) | Kesit (mm ²) | Renk | Adet |
|------------|----------------|------------------|--------------------------|------|------|
| M2127 | HMM.1/1+2/GR | 2,66 | 1,5 | Gri | 80 |
| M2199 | HMM.1/1+2(Ex)I | 2,78 | 1,5 | Mavi | 80 |
| M2327 | HMM.2/1+2/GR | 3,27 | 2,5 | Gri | 80 |
| M2200 | HMM.2/1+2(Ex)I | 3,56 | 2,5 | Mavi | 80 |
| M2201 | HMM.4/1+2/GR | 3,65 | 4 | Gri | 40 |
| M2325 | HMM.4/1+2(Ex)I | 3,65 | 4 | Mavi | 40 |

YAY BASKILI KLEMENSLER

ÇİFT GİRİŞ-ÇİFT ÇIKIŞLI KLEMENSLER

YAYLI



HMM.1/2+2/GR



HMM.2/2+2/GR



HMM.4/2+2/GR

| Sipariş No | Tip | Fiyat (₺ / Adet) | Kesit (mm ²) | Renk | Adet |
|------------|----------------|------------------|--------------------------|------|------|
| M2326 | HMM.1/2+2/GR | 3,29 | 1,5 | Gri | 60 |
| M2202 | HMM.1/2+2(Ex)I | 3,43 | 1,5 | Mavi | 60 |
| M2128 | HMM.2/2+2/GR | 3,65 | 2,5 | Gri | 60 |
| M2203 | HMM.2/2+2(Ex)I | 3,27 | 2,5 | Mavi | 60 |
| M2204 | HMM.4/2+2/GR | 4,81 | 4 | Gri | 40 |
| M2205 | HMM.4/2+2(Ex)I | 5,01 | 4 | Mavi | 20 |

İKİ KATLI KLEMENSLER

YAYLI



HMD.1/GR



HMD.2N/GR

| Sipariş No | Tip | Fiyat (₺ / Adet) | Kesit (mm ²) | Renk | Adet |
|------------|-------------|------------------|--------------------------|------|------|
| M2328 | HMD.1/GR | 4,89 | 1,5 | Gri | 50 |
| M2206 | HMD.1(Ex)I | 4,89 | 1,5 | Mavi | 50 |
| M2129 | HMD.2N/GR | 4,81 | 2,5 | Gri | 40 |
| M2329 | HMD.2N(Ex)I | 4,98 | 2,5 | Mavi | 40 |

ÜÇ KATLI KLEMENSLER

YAYLI



HLD.2/GR

| Sipariş No | Tip | Fiyat (₺ / Adet) | Kesit (mm ²) | Renk | Adet |
|------------|----------|------------------|--------------------------|------|------|
| M2207 | HLD.2/GR | 8,75 | 2,5 | Gri | 50 |

YAY BASKILI KLEMENSLER

TOPRAKLAMA KLEMENSLERİ

YAYLI

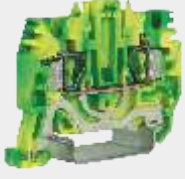

HTE.2



HTE.4

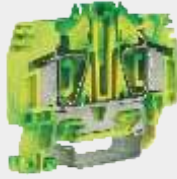

HTE.6



HTE.2/1+2



HTE.1/2+2

| Sipariş No | Tip | Fiyat (₺ / Adet) | Kesit (mm ²) | Açıklama | Renk | Adet |
|------------|-----------|------------------|--------------------------|-----------------------|------------|------|
| M2330 | HTE.1 | 6,59 | 1,5 | | Sarı-Yeşil | 80 |
| M2130 | HTE.2 | 4,96 | 2,5 | | Sarı-Yeşil | 80 |
| M2131 | HTE.4 | 5,07 | 4 | | Sarı-Yeşil | 60 |
| M2331 | HTE.6 | 6,12 | 6 | | Sarı-Yeşil | 30 |
| M2208 | HTE.10 | 9,87 | 10 | | Sarı-Yeşil | 30 |
| M2209 | HTE.16 | 12,98 | 16 | | Sarı-Yeşil | 30 |
| M2210 | HTE.1/1+2 | 7,67 | 1,5 | Tek Giriş Çift Çıkış | Sarı-Yeşil | 80 |
| M2211 | HTE.2/1+2 | 6,97 | 2,5 | Tek Giriş Çift Çıkış | Sarı-Yeşil | 80 |
| M2212 | HTE.4/1+2 | 9,53 | 4 | Tek Giriş Çift Çıkış | Sarı-Yeşil | 40 |
| M2213 | HTE.1/2+2 | 8,48 | 1,5 | Çift Giriş Çift Çıkış | Sarı-Yeşil | 60 |
| M2214 | HTE.2/2+2 | 8,50 | 2,5 | Çift Giriş Çift Çıkış | Sarı-Yeşil | 60 |
| M2215 | HTE.4/2+2 | 12,08 | 4 | Çift Giriş Çift Çıkış | Sarı-Yeşil | 40 |

SİGORTALI KLEMENSLER

YAYLI



HFR.4/M/GR

| Sipariş No | Tip | Fiyat (₺ / Adet) | Kesit (mm ²) | Açıklama | Renk | Adet |
|------------|---------------------|------------------|--------------------------|--------------------------|------|------|
| M2132 | HFR.4/M/GR | 7,07 | 4 | Sigortalı | Gri | 100 |
| M2216 | HFR.4/M/GR/C12-48 | 37,91 | 4 | 24VDC Ledli - Sigortalı | Gri | 100 |
| M2217 | HFR.4/M/GR/C115-230 | 37,91 | 4 | 230VAC Ledli - Sigortalı | Gri | 70 |

BIÇAKLI - AYIRMA KLEMENSLERİ

YAYLI



HMS.2/GR

| Sipariş No | Tip | Fiyat (₺ / Adet) | Kesit (mm ²) | Renk | Adet |
|------------|----------|------------------|--------------------------|------|------|
| M2332 | HMS.2/GR | 9,12 | 2,5 | Gri | 80 |

YAY BASKILI KLEMENSLER

SOKETLİ KLEMENSLER VE FİŞLER

YAYLI



HVPC.2/GR



CHP.2/GR

| Sipariş No | Tip | Fiyat (₺ / Adet) | Kesit (mm ²) | Açıklama | Renk | Adet |
|---------------------------|-----------|------------------|--------------------------|--|------|------|
| Soketli Klemensler | | | | | | |
| M2218 | HVPC.2/GR | 2,22 | 2,5 | 1 Yaylı Giriş + 1 Fiş-Soket Giriş | Gri | 120 |
| Fişler | | | | | | |
| M2219 | CHP.2/GR | 2,67 | 2,5 | Birleştirilebilir Tekli Fiş (Köprülenebilir) | Gri | 20 |

MİNİ KLEMENSLER

YAYLI



HPP.2/GR



HP.2/GR

| Sipariş No | Tip | Fiyat (₺ / Adet) | Kesit (mm ²) | Açıklama | Renk | Adet |
|------------|------------|------------------|--------------------------|---------------|------|------|
| M2220 | HPP.2/GR | 2,11 | 2,5 | | Gri | 100 |
| M2221 | HPP.2(Ex)I | 2,11 | 2,5 | | Mavi | 100 |
| M2222 | HP.2/GR | 2,11 | 2,5 | Raysız Montaj | Gri | 100 |
| M2223 | HP.2(Ex)I | 2,03 | 2,5 | Raysız Montaj | Mavi | 100 |

AKSESUARLAR

KAPAKLAR



| Sipariş No | Tip | Fiyat (₺ / Adet) | Açıklama | Renk | Adet |
|------------|------------------|------------------|----------------------|--------------|------|
| M2136 | CBC.2-10/PT/GR | 1,05 | CBC.2,4,6,10 için | Gri | 50 |
| M2227 | CBC.2-10/PT(Ex)I | 0,95 | CBC.2,4,6,10 için | Mavi | 50 |
| M2137 | CBC.16/PT/GR | 1,37 | CBC.16 için | Gri | 25 |
| M2338 | CBC.16/PT(Ex)I | 1,37 | CBC.16 için | Mavi | 25 |
| M2531 | CBC.35/PT/GR | 1,48 | CBC.35 için | Gri | 25 |
| M2532 | CBC.35/PT(Ex)I | 1,48 | CBC.35 için | Mavi | 25 |
| M2538 | CB50/PT/GR | 1,58 | CBD.50 için | Gri | 10 |
| M2232 | DBC/PT/GR | 1,90 | DBC.2 için | Gri | 25 |
| M2339 | DBC/PT(Ex)I | 1,90 | DBC.2 için | Mavi | 50 |
| M2230 | DAS/PT/GR | 1,79 | DAS.4 için | Gri | 25 |
| M2231 | DAS/PT(Ex)I | 1,79 | DAS.4 için | Mavi | 25 |
| M2233 | RFN/PT/GR | 1,27 | RN.1 ve RN.2 için | Gri | 25 |
| M2556 | RP4/PT/GR | 1,37 | RP.4 için | Gri | 25 |
| M2234 | MPS.2/PT/GR | 1,40 | MPS.2 için | Gri | 25 |
| M2558 | MPS.4/PT/GR | 1,48 | MPS.4 için | Gri | 25 |
| M2804 | SFR.4/PT/GR | 1,40 | SFR.4 için | Gri | 25 |
| M2805 | SFR.6/PT/GR | 2,21 | SFR.6 için | Gri | 25 |
| M2561 | TLD/PT/GR | 3,16 | TLD.2 ve TDE.2 için | Gri | 25 |
| M2562 | TLS/PT/GR | 2,92 | TLS.2 için | Gri | 25 |
| M2806 | TEO.2/PT | 1,09 | TEO.2 için | Sarı - Yeşil | 50 |
| M2807 | TEO.4/PT | 1,09 | TEO.4 için | Sarı - Yeşil | 25 |
| M2235 | SCB/6/PT/GR | 2,66 | SCB.6 için | Gri | 25 |
| M2236 | SCB/10/PT/GR | 3,17 | SCB.10 için | Gri | 25 |
| M2138 | HMT.2/PT/GR | 1,40 | HMM.2 için | Gri | 25 |
| M2139 | HMT.4/PT/GR | 1,40 | HMM.4 için | Gri | 25 |
| M2340 | HMT.6/PT/GR | 1,44 | HMM.6 için | Gri | 25 |
| M2341 | HMT.10/PT/GR | 1,70 | HMM.10 için | Gri | 25 |
| M2342 | HMT.16/PT/GR | 1,77 | HMM.16 için | Gri | 25 |
| M2237 | HMT.2/1+2/PT/GR | 1,51 | HMM.2/1+2 için | Gri | 25 |
| M2238 | HMT.4/1+2/PT/GR | 1,51 | HMM.4/1+2 için | Gri | 25 |
| M2239 | HMT.2/2+2/PT/GR | 1,70 | HMM.2/2+2 için | Gri | 25 |
| M2240 | HMT.4/2+2/PT/GR | 1,70 | HMM.4/2+2 için | Gri | 25 |
| M2343 | HMD.1/PT/GR | 1,70 | HMD.1 ve HMD.2N için | Gri | 25 |
| M2814 | HFR.4/PT/GR | 1,70 | HFR.4 için | Gri | 25 |
| M2815 | HLD.2/PT/GR | 2,91 | HLD.2 için | Gri | 25 |
| M2816 | HP/PT/GR | 1,77 | HPP.2 için | Gri | 25 |
| M3499 | CHP.2/PT/GR | 1,20 | CHP.2GR için | Gri | 25 |
| M3578 | HVPC.2/PT/GR | 1,50 | HVPC.2/GR için | Gri | 25 |

RAY TAŞIYICILAR



| Sipariş No | Tip | Fiyat (₺ / Adet) | Açıklama | Adet |
|------------|-----------|------------------|-------------------------------|------|
| M2333 | ACI121316 | 9,03 | Ray Taşıyıcı, 30 Derece Açılı | 20 |

AKSESUARLAR

KLEMENS DURDURUCULARI



BTO



BTU



| Sipariş No | Tip | Fiyat (₺ / Adet) | Açıklama | Renk | Adet |
|------------|-------|------------------|--|-------|------|
| M2133 | BTO | 1,50 | Vidasız TH 35 Ray İçin | Siyah | 25 |
| M2134 | BTU | 1,97 | Vidasız Ünlversal Tabanlı | Siyah | 25 |
| M2530 | TIM02 | 4,43 | Grup Etiketli Taşıyıcı (TA5015 ile beraber kullanılır) | Siyah | 25 |
| M2598 | BT/2 | 1,88 | Mini Klemens Durdurucu | Siyah | 25 |

MONTAJ RAYLARI



| Sipariş No | Tip | Fiyat (₺ / mt) | Açıklama | Adet |
|------------|------------|----------------|---|------|
| M2875 | PR/3/ASE | 6,54 * | Delikli 2 metre, 35x7,5 W Otomat tip | 40mt |
| M2876 | PR/3/ASE/1 | 6,54 * | Delikli 1 metre, 35x7,5 W Otomat tip | 40mt |
| M2135 | PR/3/AS | 11,52 * | Delikli 2 metre, 35x7,5 W Otomat tip | 40mt |
| M2334 | PR/3/AC | 11,38 * | Deliksiz 2 metre, 35x7,5 W Otomat tip | 40mt |
| M2335 | PR/3/PA | 21,59 * | Delikli 2 metre, 35x15 | 40mt |
| M2336 | PR/3/PP | 19,85 * | Deliksiz 2 metre, 35x15 | 40mt |
| M2224 | PR/DIN/AS | 20,90 * | Delikli 2 metre, 32G Tip | 40mt |
| M2225 | PR/DIN/AC | 18,94 * | Deliksiz 2 metre, 32G Tip | 40mt |
| M2226 | PR/2/AS | 12,56 * | Delikli 2 metre, 15x5 mini klemens için | 40mt |

* Montaj rayları fiyatları metre bazında verilmiştir.

AYIRMA PLAKALARI



| Sipariş No | Tip | Fiyat (₺ / Adet) | Açıklama | Renk | Adet |
|------------|-------|------------------|---------------------------------|---------|------|
| M2344 | DFU/4 | 2,01 | CBC.2,4,6,10,16 için | Kırmızı | 50 |
| M2241 | DFU/2 | 1,90 | MPS.2/SV için | Kırmızı | 50 |
| M2242 | DFU/7 | 3,49 | DAS.4, DBC.2 ve SCB.10 için | Kırmızı | 25 |
| M2243 | DFU/6 | 3,49 | SCB.6 için | Kırmızı | 25 |
| M2244 | DFU/3 | 2,44 | Üç katlı vidalı klemensler için | Kırmızı | 50 |
| M2346 | DFH/1 | 1,27 | HMM.2,4,6 için | Kırmızı | 25 |

İKAZ ETİKETLERİ

| Sipariş No | Tip | Fiyat (₺ / Adet) | Açıklama | Adet |
|------------|---------|------------------|-------------------|------|
| M2262 | PRP/7/G | 5,07 | CBC.2,4,6,10 için | 10 |

AKSESUARLAR

ÜST KÖPRÜLER

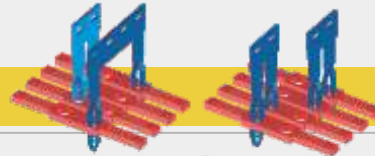

Geçmeli Tip Üst Köprü



Vida Bağlantılı Köprü



Geçmeli Tip Üst Köprü Montajı ve Sökülmesi

| Sipariş No | Tip | Fiyat (₺ / Adet) | Açıklama | Adet |
|------------|-----------|------------------|--|------|
| M2248 | PTC/2/02 | 2,11 * | 2,5mm ² Vidalı Klemens İçin 2'li - Geçmeli Tip | 25 |
| M2351 | PTC/2/03 | 3,17 * | 2,5mm ² Vidalı Klemens İçin 3'lü - Geçmeli Tip | 25 |
| M2249 | PTC/2/05 | 4,22 * | 2,5mm ² Vidalı Klemens İçin 5'li - Geçmeli Tip | 25 |
| M2140 | PTC/2/10 | 9,29 * | 2,5mm ² Vidalı Klemens İçin 10'lu - Geçmeli Tip | 10 |
| M2141 | PTC/4/10 | 10,56 | 4mm ² Vidalı Klemens İçin 10'lu - Geçmeli Tip | 10 |
| M2349 | PTC/6/10 | 11,93 | 6mm ² Vidalı Klemens İçin 10'lu - Geçmeli Tip | 10 |
| M2350 | PTC/10/10 | 14,98 | 10mm ² Vidalı Klemens İçin 10'lu - Geçmeli Tip | 10 |
| M2354 | POF/53 | 5,59 | 16mm ² Vidalı Klemens İçin 2'li - Vida Bağlantılı | 25 |
| M2355 | POF/06 | 6,27 | 35mm ² Vidalı Klemens İçin 2'li - Vida Bağlantılı | 15 |
| M2250 | POF/07 | 8,97 | 50mm ² Vidalı Klemens İçin 2'li - Vida Bağlantılı | 15 |
| M2251 | PTC/1/02 | 0,84 | 1,5mm ² Yaylı Klemens İçin 2'li - Geçmeli Tip | 25 |
| M2252 | PTC/1/03 | 1,48 | 1,5mm ² Yaylı Klemens İçin 3'lü - Geçmeli Tip | 25 |
| M2356 | PTC/1/05 | 2,53 | 1,5mm ² Yaylı Klemens İçin 5'li - Geçmeli Tip | 25 |
| M2357 | PTC/1/10 | 5,07 | 1,5mm ² Yaylı Klemens İçin 10'lu - Geçmeli Tip | 10 |
| M2142 | PTC/3/02 | 1,06 * | 2,5mm ² Yaylı Klemens İçin 2'li - Geçmeli Tip | 25 |
| M2253 | PTC/3/03 | 1,48 * | 2,5mm ² Yaylı Klemens İçin 3'lü - Geçmeli Tip | 25 |
| M2254 | PTC/3/05 | 2,53 * | 2,5mm ² Yaylı Klemens İçin 5'li - Geçmeli Tip | 25 |
| M2143 | PTC/3/10 | 4,86 * | 2,5mm ² Yaylı Klemens İçin 10'lu - Geçmeli Tip | 10 |
| M2255 | PTC/5/02 | 1,27 | 4mm ² Yaylı Klemens İçin 2'li - Geçmeli Tip | 25 |
| M2256 | PTC/5/03 | 1,79 | 4mm ² Yaylı Klemens İçin 3'lü - Geçmeli Tip | 25 |
| M2257 | PTC/5/05 | 2,85 | 4mm ² Yaylı Klemens İçin 5'li - Geçmeli Tip | 25 |
| M2358 | PTC/5/10 | 5,81 | 4mm ² Yaylı Klemens İçin 10'lu - Geçmeli Tip | 10 |
| M2359 | PTC/8/02 | 1,90 | 6mm ² Yaylı Klemens İçin 2'li - Geçmeli Tip | 25 |
| M2258 | PTC/8/03 | 3,56 | 6mm ² Yaylı Klemens İçin 3'lü - Geçmeli Tip | 25 |
| M2259 | PTC/8/05 | 5,49 | 6mm ² Yaylı Klemens İçin 5'li - Geçmeli Tip | 25 |
| M2260 | PTC/8/10 | 8,71 | 6mm ² Yaylı Klemens İçin 10'lu - Geçmeli Tip | 10 |
| M2360 | PTC/11/02 | 4,35 | 10mm ² Yaylı Klemens İçin 2'li - Geçmeli Tip | 25 |
| M2559 | PTC/11/10 | 13,62 | 10mm ² Yaylı Klemens İçin 10'lu - Geçmeli Tip | 10 |
| M2261 | PTC/16/02 | 5,32 | 16mm ² Yaylı Klemens İçin 2'li - Geçmeli Tip | 25 |
| M2560 | PTC/16/10 | 20,65 | 16mm ² Yaylı Klemens İçin 10'lu - Geçmeli Tip | 10 |
| M2604 | PM51/10 | 14,57 | 4mm ² Vidalı İki Katlı Klemens İçin 10'lu - Vida Bağlantılı | 10 |

* 2,5 mm² 2 katlı klemens içinde kullanılabilir.

KISA DEVRE KÖPRÜLERİ



SCB/6/PO/2

SCB/6/PO/4

| Sipariş No | Tip | Fiyat (₺ / Adet) | Açıklama | Renk | Adet |
|------------|------------|------------------|--------------------------------------|---------|------|
| M3692 | SCB/6/PO/2 | 2,87 | SCB.6 için kısa devre köprüsü (2'li) | Kırmızı | 40 |
| M3693 | SCB/6/PO/4 | 3,58 | SCB.6 için kısa devre köprüsü (4'lü) | Kırmızı | 20 |

ETİKETLEME ÇÖZÜMLERİ

Inkjet Yazıcı ve Aksesuarları



INKJET YAZICI

- Tak-çalıştır özelliği ile kolay kurulum
- Normal ofis yazıcısı boyutlarında kompakt tasarım
- Saatte 20.000 etiket yazma hızı ile zaman ve işçilik tasarrufu

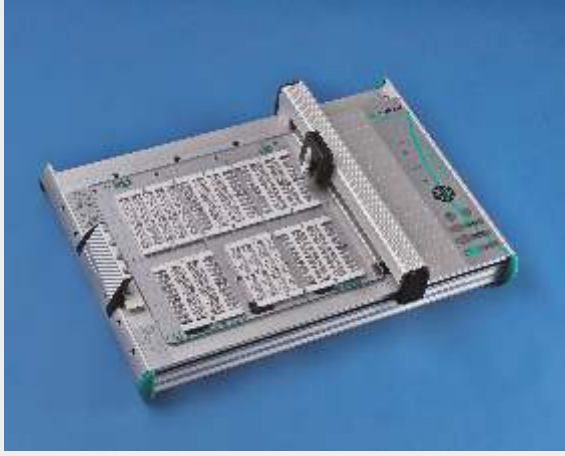

PLOTTER



INKBOTT1



PEN025CAB



PADCAB



KITPULIZIA



INKCART5



PEN035CAB

| Sipariş No | Tip | Fiyat (₺ / Adet) | Açıklama | Adet |
|------------|---------------|------------------|--|------|
| M2285 | INKJET YAZICI | ** | INKJET Yazıcı ve Baz Aksesuarları | 1 |
| M2286 | INKBJET | 297,30 | Mürekkep Kartuşu, 80ml, INKJET Yazıcı için | 1 |
| M2287 | CLNRJET | 270,23 | Temizleme Kartuşu, 250ml, INKJET Yazıcı için | 1 |

Plotter ve Aksesuarları

| Sipariş No | Tip | Fiyat (₺ / Adet) | Açıklama | Adet |
|------------|-------------|------------------|--|------|
| M2146 | PLOTTER | ** | Plotter ve Baz Aksesuarları, Etiket için | 1 |
| M2296 | KITPULIZIA | 264,34 | Kalem Temizleme Seti | 1 |
| M2297 | PEN025CAB | 811,48 | Plotter Kalem 0,25mm, Kartuşu değişebilen | 1 |
| M2298 | PN.5003035 | 296,12 | Plotter Kalem 0,35mm, Tek kullanımlık | 1 |
| M2299 | PEN035CAB | 782,50 | Plotter Kalem 0,35mm, Kartuşu değişebilen | 1 |
| M2301 | SWMP1.0 | 469,95 | Yazılım, Plotter-Printer için | 1 |
| M2302 | INKBOTT1 | 225,60 | Mürekkep, 30ml şişede, plotter için | 1 |
| M2303 | INKCART5* | 103,88 | Mürekkep kartuşu | 5 |
| M2304 | PN.35100013 | 206,72 | Kalem temizleme pompası | 1 |
| M2147 | ADRKITEK | 1.076,98 | Yazılım+Magazin, Klemsan ve Phoenix Plotter için | 1 |
| M2305 | PADCABUR | 680,21 | Magazin, Tüm Entes Klemens etiketleri için | 1 |
| M2308 | SWSR1.0 | 548,28 | Yazılım, Ray Dizgisi tasarımı için | 1 |

* Fiyat 5'li kartuş ambalaj fiyatıdır.

** Lütfen fiyat sorunuz

ETİKETLEME ÇÖZÜMLERİ

KLEMENS ETİKETLERİ



| Sipariş No | Tip | Fiyat (₺ / Adet) | Açıklama | Renk | Adet/Tabaka | Adet/Ambalaj |
|------------|-----------|-------------------|---|-------|-------------|--------------|
| M2144 | CNU/8/51 | 0,10 | 2,5mm ² vidalı/yaylı Klemens için | Beyaz | 100 | 1500 |
| M2399 | CNU/8/51B | 0,11 | 2,5mm ² vidalı/yaylı Klemens için-Baskılı | Beyaz | 100 | 1500 |
| M2145 | CNU/8/61 | 0,11 | 4,6,10,16,35mm ² vidalı/yaylı Klemens için | Beyaz | 80 | 1200 |
| M2400 | CNU/8/61B | 0,12 | 4,6,10,16,35mm ² vidalı/yaylı Klemens için-Baskılı | Beyaz | 80 | 1200 |
| M2270 | SHZ/1 | 0,10 | 1,5mm ² yaylı Klemens için | Beyaz | 100 | 1500 |
| M2401 | SHZ/1B | 0,11 | 1,5mm ² yaylı Klemens için-Baskılı | Beyaz | 100 | 1500 |
| M2533 | TA5015W | 0,85 | Grup Etiketi (TIM02 ile beraber kullanılır) | Beyaz | 10 | 150 |
| M2534 | TA5015WB | 0,95 | Grup Etiketi (TIM02 ile beraber kullanılır)-Baskılı | Beyaz | 10 | 150 |

KABLO ETİKETLERİ

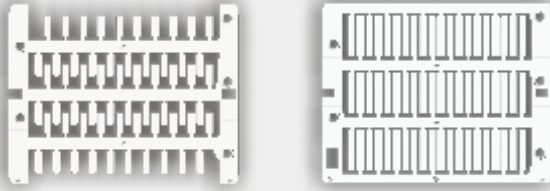

| Sipariş No | Tip | Fiyat (₺ / Adet) | Açıklama | Renk | Adet/Tabaka | Adet/Ambalaj |
|------------|--------|-------------------|------------------|-------|-------------|--------------|
| M2365 | NUT12 | 0,20 | L: 12 mm | Beyaz | 60 | 1500 |
| M2402 | NUT12B | 0,22 | L: 12 mm-Baskılı | Beyaz | 60 | 1500 |
| M2366 | NUT15 | 0,21 | L: 15 mm | Beyaz | 60 | 2000 |
| M2403 | NUT15B | 0,23 | L: 15 mm-Baskılı | Beyaz | 60 | 1200 |
| M2367 | NUT23 | 0,28 | L: 23 mm | Beyaz | 60 | 1500 |
| M2404 | NUT23B | 0,29 | L: 23 mm-Baskılı | Beyaz | 60 | 1500 |

KABLO ETİKETİ İÇİN ŞEFFAF KILIFLAR

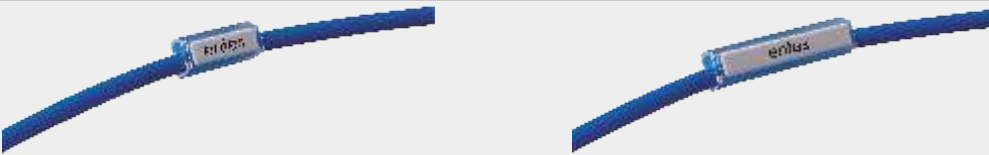

| Sipariş No | Tip | Fiyat (₺ / Adet) | Açıklama | Adet/Ambalaj |
|------------|---------|-------------------|---|--------------|
| M2361 | TUB1200 | 0,11 | L: 12 mm, 0.22-0.5mm ² kablo için | 1000 |
| M2362 | TUB1201 | 0,11 | L: 12 mm, 0.5-1.5mm ² kablo için | 3000 |
| M2276 | TUB1202 | 0,11 | L: 12 mm, 1.5-6.0mm ² kablo için | 3000 |
| M2277 | TUB1203 | 0,11 | L: 12 mm, 10-16mm ² kablo için | 1000 |
| M2278 | TUB1500 | 0,11 | L: 15 mm, 0.22-0.55mm ² kablo için | 1000 |
| M2363 | TUB1501 | 0,11 | L: 15 mm, 0.5-1.5mm ² kablo için | 3000 |
| M2279 | TUB1502 | 0,11 | L: 15 mm, 1.5-6.0mm ² kablo için | 3000 |
| M2280 | TUB1503 | 0,11 | L: 15 mm, 10-16mm ² kablo için | 1000 |
| M2281 | TUB1504 | 0,16 | L: 15 mm, 25mm ² kablo için | 500 |
| M2364 | TUB2300 | 0,11 | L: 23 mm, 0.22-0.5mm ² kablo için | 1000 |
| M2282 | TUB2301 | 0,11 | L: 23 mm, 0.5-1.5mm ² kablo için | 3000 |
| M2283 | TUB2302 | 0,16 | L: 23 mm, 1.5-6.0mm ² kablo için | 3000 |
| M2284 | TUB2303 | 0,21 | L: 23 mm, 10-16mm ² kablo için | 1000 |

ETİKETLEME ÇÖZÜMLERİ

PANO, BUTON VE KABLO ETİKETLERİ



TA2715W

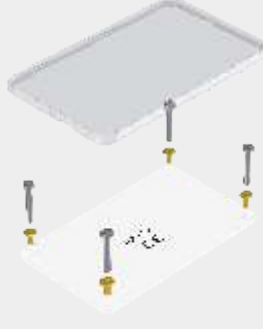

TA100060

| Sipariş No | Tip | Fiyat (₺ / Adet) | Açıklama | Boyutlar | Renk | Adet |
|------------|-----------|------------------|---|----------|-------|------|
| M2606 | TA2715W | 0,42 | Etiket, Pano ve Buton için | 27x15mm | Beyaz | 270 |
| M2607 | TA2715Y | 0,42 | Etiket, Pano ve Buton için | 27x15mm | Sarı | 270 |
| M2608 | TA5015W | 0,84 | Etiket, Pano ve Buton için | 50x15mm | Beyaz | 150 |
| M2609 | TA5015Y | 0,84 | Etiket, Pano ve Buton için | 50x15mm | Sarı | 150 |
| M2610 | TA6715W | 0,95 | Etiket, Pano ve Buton için | 67x15mm | Beyaz | 75 |
| M2611 | TA6715Y | 0,95 | Etiket, Pano ve Buton için | 67x15mm | Sarı | 75 |
| M2612 | TA100060 | 8,76 | Pano Yüzey Etiketi, Vida montajlı | 100x60mm | Beyaz | 10 |
| M2613 | TA100060Y | 8,76 | Pano Yüzey Etiketi, Vida montajlı | 100x60mm | Sarı | 10 |
| M2614 | TA100090 | 14,67 | Pano Yüzey Etiketi, Vida montajlı | 100x60mm | Beyaz | 10 |
| M2615 | TA100090Y | 14,67 | Pano Yüzey Etiketi, Vida montajlı | 100x90mm | Sarı | 10 |
| M2616 | VET100060 | 8,76 | Şeffaf Koruyucu Plaka, Vidalı Pano Yüzey Etiketi için | | | 10 |
| M2617 | VET100090 | 14,67 | Şeffaf Koruyucu Plaka, Vidalı Pano Yüzey Etiketi için | | | 10 |

PANO ETİKET TAŞIYICILARI

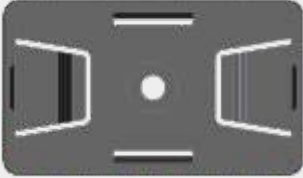

PT3017B



PT5217B



PT7017B

| Sipariş No | Tip | Fiyat (₺ / Adet) | Açıklama | Boyutlar | Adet |
|------------|----------|------------------|---|----------|------|
| M2618 | PT3017B | 1,79 | Pano Etiket Taşıyıcı, Etiket için | 27x15mm | 270 |
| M2619 | PT3017BA | 3,17 | Pano Etiket Taşıyıcı, Yapışkanlı, Etiket için | 27x15mm | 270 |
| M2620 | PT5217B | 2,11 | Pano Etiket Taşıyıcı, Etiket için | 50x15mm | 150 |
| M2621 | PT5217BA | 3,27 | Pano Etiket Taşıyıcı, Yapışkanlı, Etiket için | 50x15mm | 150 |
| M2622 | PT7017B | 2,22 | Pano Etiket Taşıyıcı, Etiket için | 67x15mm | 75 |
| M2623 | PT7017BA | 3,80 | Pano Etiket Taşıyıcı, Yapışkanlı, Etiket için | 67x15mm | 75 |

ETİKETLEME ÇÖZÜMLERİ

PANO VE CİHAZ ETİKETLERİ, YAPIŞKANLI



| Sipariş No | Tip | Fiyat (₺ / Adet) | Açıklama | Boyutlar | Renk | Adet |
|------------|-----------|------------------|---------------|----------|-------|------|
| M2641 | TA209AW | 0,53 | Cihaz Etiketi | 20x9mm | Beyaz | 500 |
| M2642 | TA209AY | 0,53 | Cihaz Etiketi | 20x9mm | Sarı | 500 |
| M2643 | TA178AW | 0,53 | Cihaz Etiketi | 17x8mm | Beyaz | 660 |
| M2644 | TA178AY | 0,53 | Cihaz Etiketi | 17x8mm | Sarı | 660 |
| M2645 | TA156AW | 0,32 | Cihaz Etiketi | 15x6mm | Beyaz | 1050 |
| M2646 | TA156AY | 0,32 | Cihaz Etiketi | 15x6mm | Sarı | 1050 |
| M2647 | TA128AW | 0,32 | Cihaz Etiketi | 12x8mm | Beyaz | 880 |
| M2648 | TA128AY | 0,32 | Cihaz Etiketi | 12x8mm | Sarı | 990 |
| M2649 | TA207AW | 0,53 | Cihaz Etiketi | 20x7mm | Beyaz | 600 |
| M2650 | TA207AY | 0,53 | Cihaz Etiketi | 20x7mm | Sarı | 600 |
| M2651 | TA1517AW | 0,74 | Cihaz Etiketi | 15x17mm | Beyaz | 360 |
| M2652 | TA1517AY | 0,74 | Cihaz Etiketi | 15x17mm | Sarı | 360 |
| M2653 | TA2715AW | 1,28 | Cihaz Etiketi | 27x15mm | Beyaz | 200 |
| M2654 | TA5015AW | 2,32 | Cihaz Etiketi | 50x15mm | Beyaz | 100 |
| M2655 | TA6715AW | 3,95 | Cihaz Etiketi | 67x15mm | Beyaz | 50 |
| M2656 | TA2080AW | 7,19 | Pano Etiketi | 20x80mm | Beyaz | 40 |
| M2657 | TA2080AY | 7,19 | Pano Etiketi | 20x80mm | Sarı | 40 |
| M2658 | TA3070AW | 10,68 | Pano Etiketi | 30x70mm | Beyaz | 30 |
| M2659 | TA3070AY | 10,68 | Pano Etiketi | 30x70mm | Sarı | 30 |
| M2660 | TA4090AW | 14,52 | Pano Etiketi | 40x90mm | Beyaz | 20 |
| M2661 | TA4090AY | 14,52 | Pano Etiketi | 40x90mm | Sarı | 20 |
| M2662 | TA80100AW | 29,26 | Pano Etiketi | 80x100mm | Beyaz | 10 |
| M2663 | TA80100AY | 29,26 | Pano Etiketi | 80x100mm | Sarı | 10 |

ETİKETLEME ÇÖZÜMLERİ

BUTON ETİKET TAŞIYICILARI



PTD022



PTD225

| Sipariş No | Tip | Fiyat (₺ / Adet) | Açıklama | Boyutlar | Adet |
|------------|---------|------------------|---|----------|------|
| M2624 | PTD022 | 1,69 | Buton Etiket Taşıyıcı, Buton İçin | 22mm Ø | 270 |
| M2625 | PTD022A | 3,06 | Buton Etiket Taşıyıcı, Yapışkanlı, Buton İçin | 22mm Ø | 270 |
| M2626 | PTD225 | 1,69 | Buton Etiket Taşıyıcı, Buton İçin | 22,5mm Ø | 270 |
| M2627 | PTD225A | 3,06 | Buton Etiket Taşıyıcı, Yapışkanlı, Çaplı Buton İçin | 22,5mm Ø | 270 |

ŞEFFAF KORUYUCU PLAKA, PANO VE BUTON ETİKETLERİ İÇİN



| Sipariş No | Tip | Fiyat (₺ / Adet) | Açıklama | Boyutlar | Adet |
|------------|---------|------------------|---|----------|------|
| M2628 | VET2715 | 0,42 | Şeffaf Koruyucu Plaka, Etiket Kılıfı için | 27x15mm | 270 |
| M2629 | VET5215 | 0,84 | Şeffaf Koruyucu Plaka, Etiket için | 50x15mm | 150 |
| M2630 | VET6715 | 1,06 | Şeffaf Koruyucu Plaka, Etiket için | 67x15mm | 75 |

KABLO ETİKET KILIFLARI



| Sipariş No | Tip | Fiyat (₺ / Adet) | Açıklama | Boyutlar | Adet |
|------------|---------|------------------|----------------------------------|----------|------|
| M2631 | TUB2715 | 1,22 | Kablo Etiket Kılıfı, Etiket için | 27x15mm | 500 |
| M2632 | TUB5015 | 1,92 | Kablo Etiket Kılıfı, Etiket için | 50x15mm | 250 |
| M2633 | TUB6715 | 3,16 | Kablo Etiket Kılıfı, Etiket için | 67x15mm | 125 |

ETİKETLEME ÇÖZÜMLERİ

KONTAKTÖR ETİKETLERİ



TA209SO



TA207S

| Sipariş No | Tip | Fiyat (₺ / Adet) | Açıklama | Boyutlar | Adet |
|------------|---------|------------------|--|----------|------|
| M2634 | TA1808T | 0,42 | Kontaktör Etiket, Schneider Kontaktörler İçin | 18x8mm | 375 |
| M2635 | TA207S | 0,32 | Kontaktör Etiket, Siemens Kontaktörler İçin | 20x7mm | 375 |
| M2636 | TA209SO | 0,32 | Kontaktör Etiket, Siemens ve Moeller Kontaktörler İçin | 20x9mm | 375 |

ŞERİT ETİKETLER, ETİKET TAŞIMA RAYLARI İÇİN



| Sipariş No | Tip | Fiyat (₺ / Adet) | Açıklama | Boyutlar | Renk | Adet |
|------------|--------|------------------|--------------|----------|-------|------|
| M2637 | ST105W | 3,91 | Şerit Etiket | 105x15mm | Beyaz | 75 |
| M2638 | ST105Y | 3,91 | Şerit Etiket | 105x15mm | Sarı | 75 |

ETİKET TAŞIMA RAYLARI VE KORUYUCU KAPAKLARI



| Sipariş No | Tip | Fiyat (₺ / Adet) | Açıklama | Boyutlar | Adet |
|------------|------------|------------------|--|-----------|------|
| M2639 | BIN100015 | 16,63 | Etiket Taşıma Rayı | 1000x15mm | 30 |
| M2640 | CBIN100015 | 12,74 | Şeffaf Kılıf, Etiket Taşıma Rayları için | 1000x15mm | 30 |

KABLO BAĞLARI

GENEL KULLANIM İÇİN



| Sipariş No | Tip | Fiyat (₺ / Adet) | Ölçüler | Açılma Mukavemeti (kg) | Renk | Adet/Ambalaj | Adet/Koli |
|------------|--------------|------------------|-----------|------------------------|-------|--------------|-----------|
| M2040 | TS1-1-25080N | 0,0162 | 2,5x80mm | 8 | Beyaz | 1000 | 50.000 |
| M2245 | TS1-1-25080B | 0,0162 | 2,5x80mm | 8 | Siyah | 1000 | 50.000 |
| M2041 | TS1-1-25100N | 0,0180 | 2,5x100mm | 8 | Beyaz | 1000 | 50.000 |
| M2263 | TS1-1-25100B | 0,0180 | 2,5x100mm | 8 | Siyah | 1000 | 50.000 |
| M2042 | TS1-1-25130N | 0,0274 | 2,5x130mm | 8 | Beyaz | 100 | 25.000 |
| M2264 | TS1-1-25130B | 0,0274 | 2,5x130mm | 8 | Siyah | 1000 | 25.000 |
| M2043 | TS1-1-25150N | 0,0294 | 2,5x150mm | 8 | Beyaz | 1000 | 25.000 |
| M2044 | TS1-1-25150B | 0,0294 | 2,5x150mm | 8 | Siyah | 1000 | 25.000 |
| M2045 | TS1-1-25200N | 0,0402 | 2,5x200mm | 8 | Beyaz | 1000 | 25.000 |
| M2265 | TS1-1-25200B | 0,0402 | 2,5x200mm | 8 | Siyah | 1000 | 25.000 |
| M2046 | TS1-1-36140N | 0,0412 | 3,6x140mm | 18 | Beyaz | 1000 | 25.000 |
| M2047 | TS1-1-36140B | 0,0412 | 3,6x140mm | 18 | Siyah | 1000 | 25.000 |
| M2048 | TS1-1-36200N | 0,0576 | 3,6x200mm | 18 | Beyaz | 100 | 20.000 |
| M2049 | TS1-1-36200B | 0,0576 | 3,6x200mm | 18 | Siyah | 1000 | 20.000 |
| M2050 | TS1-1-36250N | 0,0746 | 3,6x250mm | 18 | Beyaz | 1000 | 10.000 |
| M2051 | TS1-1-36250B | 0,0746 | 3,6x250mm | 18 | Siyah | 100 | 10.000 |
| M2052 | TS1-1-36280N | 0,0872 | 3,6x280mm | 18 | Beyaz | 1000 | 10.000 |
| M2053 | TS1-1-36280B | 0,0872 | 3,6x280mm | 18 | Siyah | 1000 | 10.000 |
| M2054 | TS1-1-36370N | 0,1128 | 3,6x370mm | 18 | Beyaz | 100 | 10.000 |
| M2055 | TS1-1-36370B | 0,1128 | 3,6x370mm | 18 | Siyah | 1000 | 10.000 |
| M2056 | TS1-1-46120N | 0,0506 | 4,6x120mm | 22 | Beyaz | 1000 | 12.000 |
| M2266 | TS1-1-46120B | 0,0506 | 4,6x120mm | 22 | Siyah | 500 | 12.000 |
| M2057 | TS1-1-46160N | 0,0660 | 4,6x160mm | 22 | Beyaz | 500 | 10.000 |
| M2267 | TS1-1-46160B | 0,0660 | 4,6x160mm | 22 | Siyah | 500 | 10.000 |
| M2058 | TS1-1-46200N | 0,0764 | 4,6x200mm | 22 | Beyaz | 500 | 12.000 |
| M2059 | TS1-1-46200B | 0,0764 | 4,6x200mm | 22 | Siyah | 500 | 10.000 |
| M2060 | TS1-1-46250N | 0,1040 | 4,6x250mm | 22 | Beyaz | 500 | 10.000 |
| M2061 | TS1-1-46250B | 0,1040 | 4,6x250mm | 22 | Siyah | 500 | 10.000 |
| M2063 | TS1-1-46300N | 0,1192 | 4,6x300mm | 22 | Beyaz | 100 | 10.000 |
| M2064 | TS1-1-46300B | 0,1192 | 4,6x300mm | 22 | Siyah | 500 | 10.000 |
| M2065 | TS1-1-46360N | 0,1504 | 4,6x360mm | 22 | Beyaz | 500 | 5.000 |
| M2066 | TS1-1-46360B | 0,1504 | 4,6x360mm | 22 | Siyah | 500 | 5.000 |
| M2067 | TS1-1-46430N | 0,2008 | 4,6x430mm | 22 | Beyaz | 100 | 5.000 |
| M2068 | TS1-1-46430B | 0,2008 | 4,6x430mm | 22 | Siyah | 500 | 5.000 |
| M2269 | TS1-1-76250N | 0,1898 | 7,6x250mm | 55 | Beyaz | 500 | 5.000 |
| M2271 | TS1-1-76250B | 0,1898 | 7,6x250mm | 55 | Siyah | 500 | 5.000 |
| M2069 | TS1-1-76300N | 0,2192 | 7,6x300mm | 55 | Beyaz | 500 | 5.000 |
| M2272 | TS1-1-76300B | 0,2192 | 7,6x300mm | 55 | Siyah | 500 | 5.000 |
| M2070 | TS1-1-76350N | 0,2604 | 7,6x350mm | 55 | Beyaz | 500 | 5.000 |
| M2273 | TS1-1-76350B | 0,2604 | 7,6x350mm | 55 | Siyah | 500 | 5.000 |

KABLO BAĞLARI

GENEL KULLANIM İÇİN



| Sipariş No | Tip | Fiyat (₺ / Adet) | Ölçüler | Açılma Mukavemeti (kg) | Renk | Adet/Ambalaj | Adet/Koli |
|------------|--------------|------------------|-------------|------------------------|-------|--------------|-----------|
| M2071 | TS1-1-76450N | 0,3444 | 7,6x450mm | 55 | Beyaz | 500 | 2.000 |
| M2072 | TS1-1-76450B | 0,3444 | 7,6x450mm | 55 | Siyah | 500 | 2.000 |
| M2073 | TS1-1-76540N | 0,5054 | 7,6x540mm | 55 | Beyaz | 500 | 1.000 |
| M2074 | TS1-1-76540B | 0,5054 | 7,6x540mm | 55 | Siyah | 500 | 1.000 |
| M2075 | TS1-1-88750N | 0,7948 | 8,8x750mm | 80 | Beyaz | 100 | 1.000 |
| M2076 | TS1-1-88750B | 0,7948 | 8,8x750mm | 80 | Siyah | 100 | 1.000 |
| M2077 | TS1-1-90920N | 1,0880 | 9,0x920mm | 80 | Beyaz | 100 | 1.000 |
| M2274 | TS1-1-90920B | 1,0880 | 9,0x920mm | 80 | Siyah | 100 | 1.000 |
| M2275 | TS1-1-90122N | 1,5822 | 9,0x1220mm | 80 | Beyaz | 100 | 500 |
| M2337 | TS1-1-90122B | 1,5822 | 9,0x1220mm | 80 | Siyah | 100 | 500 |
| M2345 | TS1-1-12665N | 1,1396 | 12,6x650mm | 110 | Beyaz | 100 | 1.000 |
| M2347 | TS1-1-12665B | 1,1396 | 12,6x650mm | 110 | Siyah | 100 | 1.000 |
| M2348 | TS1-1-12610N | 1,8876 | 12,6x1030mm | 110 | Beyaz | 100 | 1.000 |
| M2352 | TS1-1-12610B | 1,8876 | 12,6x1030mm | 110 | Siyah | 100 | 1.000 |

RENKLİ KABLO BAĞLARI



| Sipariş No | Tip | Fiyat (₺ / Adet) | Ölçüler | Açılma Mukavemeti (kg) | Renk | Adet/Ambalaj | Adet/Koli |
|------------|---------------|------------------|-----------|------------------------|---------|--------------|-----------|
| M2381 | TS1-1-25100Y | 0,0208 | 2,5x100mm | 8 | Sarı | 100 | 50.000 |
| M2382 | TS1-1-25100R | 0,0208 | 2,5x100mm | 8 | Kırmızı | 100 | 50.000 |
| M2383 | TS1-1-25100BL | 0,0208 | 2,5x100mm | 8 | Mavi | 100 | 50.000 |
| M2384 | TS1-1-25100P | 0,0208 | 2,5x100mm | 8 | Mor | 100 | 50.000 |
| M2385 | TS1-1-25100G | 0,0208 | 2,5x100mm | 8 | Yeşil | 100 | 50.000 |
| M2386 | TS1-1-36280Y | 0,0916 | 3,6x280mm | 18 | Sarı | 100 | 10.000 |
| M2387 | TS1-1-36280R | 0,0916 | 3,6x280mm | 18 | Kırmızı | 100 | 10.000 |
| M2388 | TS1-1-36280BL | 0,0916 | 3,6x280mm | 18 | Mavi | 100 | 10.000 |
| M2389 | TS1-1-36280P | 0,0916 | 3,6x280mm | 18 | Mor | 100 | 10.000 |
| M2390 | TS1-1-36280G | 0,0916 | 3,6x280mm | 18 | Yeşil | 100 | 10.000 |

KABLO BAĞLARI

UV'YE DAYANIKLI



| Sipariş No | Tip | Fiyat (₺ / Adet) | Ölçüler | Açılma Mukavemeti (kg) | Renk | Adet/Ambalaj | Adet/Koli |
|------------|----------------|------------------|-----------|------------------------|-------|--------------|-----------|
| M2078 | TS1-1-25100UVB | 0,0244 | 2,5x100mm | 8 | Siyah | 1000 | 50.000 |
| M2353 | TS1-1-25130UVB | 0,0406 | 2,5x130mm | 8 | Siyah | 100 | 25.000 |
| M2079 | TS1-1-25200UVB | 0,0512 | 2,5x200mm | 8 | Siyah | 1000 | 25.000 |
| M2375 | TS1-1-36140UVB | 0,0570 | 3,6x140mm | 18 | Siyah | 100 | 25.000 |
| M2376 | TS1-1-36200UVB | 0,0762 | 3,6x200mm | 18 | Siyah | 100 | 20.000 |
| M2080 | TS1-1-36250UVB | 0,0978 | 3,6x250mm | 18 | Siyah | 1000 | 9.000 |
| M2377 | TS1-1-36280UVB | 0,1160 | 3,6x280mm | 18 | Siyah | 100 | 10.000 |
| M2378 | TS1-1-46200UVB | 0,1160 | 4,6x200mm | 22 | Siyah | 100 | 10.000 |
| M2081 | TS1-1-46300UVB | 0,1618 | 4,6x300mm | 22 | Siyah | 100 | 10.000 |
| M2082 | TS1-1-48380UVB | 0,2028 | 4,6x380mm | 22 | Siyah | 500 | 5.000 |
| M2083 | TS1-1-46430UVB | 0,2550 | 4,6x430mm | 22 | Siyah | 500 | 5.000 |
| M2379 | TS1-1-76300UVB | 0,2976 | 7,6x300mm | 55 | Siyah | 500 | 5.000 |
| M2380 | TS1-1-76370UVB | 0,3624 | 7,6x370mm | 55 | Siyah | 100 | 5.000 |
| M2084 | TS1-1-76450UVB | 0,5054 | 7,6x450mm | 55 | Siyah | 500 | 2.000 |
| M2085 | TS1-1-76540UVB | 0,6858 | 7,6x540mm | 55 | Siyah | 500 | 1.000 |
| M2086 | TS1-1-88750UVB | 1,1010 | 8,8x780mm | 80 | Siyah | 500 | 1.000 |

CIRT CIRTLI KABLO BAĞLARI



| Sipariş No | Tip | Fiyat (₺ / Adet) | Ölçüler | Renk | Adet/Ambalaj | Adet/Koli |
|------------|---------------|------------------|------------|---------|--------------|-----------|
| M2866 | TS1-2-125130N | 0,5876 | 12.5x130mm | Beyaz | 100 | 3.000 |
| M2867 | TS1-2-125200N | 0,6956 | 12.5x200mm | Beyaz | 10 | 2.500 |
| M2868 | TS1-2-170300N | 1,2834 | 17.0x300mm | Beyaz | 10 | 2.000 |
| M2869 | TS1-2-125130B | 0,5876 | 12.5x130mm | Siyah | 100 | 3.000 |
| M2870 | TS1-2-125200B | 0,6956 | 12.5x200mm | Siyah | 10 | 2.500 |
| M2871 | TS1-2-170300B | 1,2834 | 17.0x300mm | Siyah | 10 | 2.000 |
| M2872 | TS1-2-125130R | 0,6338 | 12.5x130mm | Kırmızı | 10 | 3.000 |
| M2873 | TS1-2-125200R | 0,7578 | 12.5x200mm | Kırmızı | 10 | 2.500 |
| M2874 | TS1-2-170300R | 1,4222 | 17.0x300mm | Kırmızı | 10 | 2.000 |

KABLO BAĞLARI



Açılabilir Kablo Bağları

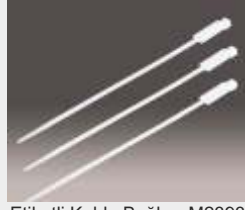

Etiketli Kablo Bağları-M2393



Etiketli Kablo Bağları-M2087



Dübelli Kablo Bağları

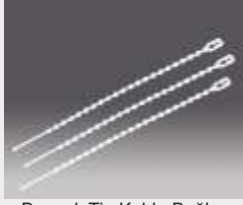

Boncuk Tip Kablo Bağları



Yapışkanlı Kroşeler



Vidalı Kroşeler

AÇILABİLİR KABLO BAĞLARI

| Sipariş No | Tip | Fiyat (₺ / Adet) | Ölçüler | Açılma Mukavemeti (kg) | Renk | Adet/Ambalaj | Adet/Koli |
|------------|--------------|------------------|-----------|------------------------|-------|--------------|-----------|
| M2391 | TS1-8-75200N | 0,1634 | 7,6x200mm | 22 | Beyaz | 100 | 5.000 |
| M2392 | TS1-8-75300N | 0,2288 | 7,6x300mm | 22 | Beyaz | 100 | 5.000 |

ETİKETLİ KABLO BAĞLARI

| Sipariş No | Tip | Fiyat (₺ / Adet) | Ölçüler | Açılma Mukavemeti (kg) | Renk | Adet/Ambalaj | Adet/Koli |
|------------|--------------|------------------|---|------------------------|-------|--------------|-----------|
| M2087 | TS1-9-25100N | 0,1088 | 2,5x100mm (Etiket ölçüsü: 24,5x7,7mm) | 8 | Beyaz | 1000 | 30.000 |
| M2393 | TS1-9-46190N | 0,2456 | 4,8x190mm (Etiket ölçüsü: 12,9x27,0mm) | 22 | Beyaz | 100 | 10.000 |

BONCUK TIP KABLO BAĞLARI

| Sipariş No | Tip | Fiyat (₺ / Adet) | Ölçüler | Renk | Adet/Ambalaj | Adet/Koli |
|------------|---------------|------------------|-----------|-------|--------------|-----------|
| M2088 | TS1-13-25100N | 0,0282 | 2,5x100mm | Beyaz | 100 | 50.000 |
| M2089 | TS1-13-25150N | 0,0444 | 2,5x150mm | Beyaz | 100 | 10.000 |

DÜBELLİ KABLO BAĞLARI

| Sipariş No | Tip | Fiyat (₺ / Adet) | Ölçüler | Açılma Mukavemeti (kg) | Renk | Adet/Ambalaj | Adet/Koli |
|------------|---------------|------------------|-----------|------------------------|-------|--------------|-----------|
| M2525 | TS1-7-25100AN | 0,0542 | 2,5x100mm | 8 | Beyaz | 100 | 10.000 |
| M2526 | TS1-7-46190AN | 0,1386 | 4,8x190mm | 22 | Beyaz | 100 | 5.000 |

YAPIŞKANLI KROŞELER

| Sipariş No | Tip | Fiyat (₺ / Adet) | Ölçüler | Renk | Adet/Ambalaj | Adet/Koli |
|------------|-------------|------------------|---------|-------|--------------|-----------|
| M2092 | TS2-1-2020N | 0,1122 | 19x19mm | Beyaz | 1000 | 5.000 |
| M2738 | TS2-1-2020B | 0,1122 | 19x19mm | Siyah | 100 | 5.000 |
| M2093 | TS2-1-3030N | 0,1986 | 28x28mm | Beyaz | 1000 | 3.000 |
| M2737 | TS2-1-3030B | 0,1986 | 28x28mm | Siyah | 100 | 3.000 |

VİDALI KROŞELER

| Sipariş No | Tip | Fiyat (₺ / Adet) | Ölçüler | Renk | Adet/Ambalaj | Adet/Koli |
|------------|-----------|------------------|---------|-------|--------------|-----------|
| M2091 | TS2-5-02N | 0,1195 | 22x15mm | Beyaz | 500 | 5.000 |
| M2736 | TS2-5-02B | 0,1195 | 22x15mm | Siyah | 100 | 20.000 |
| M2090 | TS2-5-01N | 0,0790 | 9x15mm | Beyaz | 100 | 10.000 |
| M2735 | TS2-5-01B | 0,0790 | 9x15mm | Siyah | 500 | 20.000 |

KABLO YÜKSÜKLERİ VE PABUÇLARI

İZOLELİ KABLO YÜKSÜKLERİ

DIN 46228

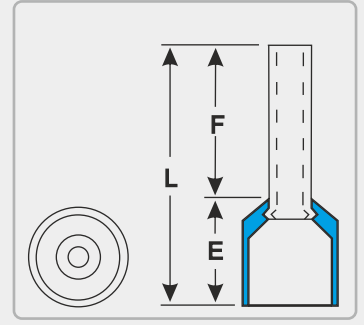

| Sipariş No | Tip | Fiyat (₺ / Adet) | Kesit(mm ²) | F(mm) | L(mm) | E(mm) | Renk | Adet/Kutu |
|------------|------------|------------------|-------------------------|-------|-------|-------|---------------|-----------|
| M2680 | KYI-0,5-8 | 0,0288 | 0,5 | 8 | 14 | 6 | Turuncu | 1000 |
| M2681 | KYI-0,75-8 | 0,0288 | 0,75 | 8 | 14 | 6 | Beyaz | 1000 |
| M2682 | KYI-1-8 | 0,0288 | 1 | 8 | 14 | 6 | Sarı | 500 |
| M2683 | KYI-1,5-8 | 0,0308 | 1,5 | 8 | 14 | 6 | Kırmızı | 500 |
| M2684 | KYI-2,5-8 | 0,0400 | 2,5 | 8 | 15 | 7 | Mavi | 500 |
| M2685 | KYI-4-10 | 0,0656 | 4 | 10 | 16 | 6 | Gri | 250 |
| M2686 | KYI-6-12 | 0,0878 | 6 | 12 | 20 | 8 | Siyah | 200 |
| M2687 | KYI-10-12 | 0,1116 | 10 | 12 | 21 | 9 | Fildişi | 100 |
| M2688 | KYI-16-12 | 0,1676 | 16 | 12 | 22 | 10 | Yeşil | 50 |
| M2689 | KYI-25-16 | 0,2948 | 25 | 16 | 29 | 13 | Kahverengi | 50 |
| M2690 | KYI-35-16 | 0,4124 | 35 | 16 | 30 | 14 | Bej | 20 |
| M2691 | KYI-50-20 | 0,6186 | 50 | 20 | 36 | 16 | Zeytin Yeşili | 20 |

İZOLESİZ KABLO YÜKSÜKLERİ

DIN 46228

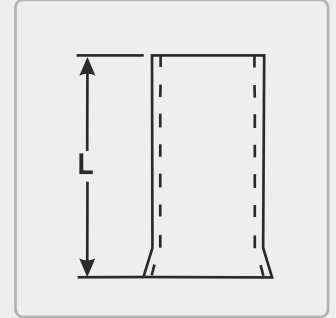

| Sipariş No | Tip | Fiyat (₺ / Adet) | Kesit(mm ²) | L(mm) | Adet/Kutu |
|------------|------------|------------------|-------------------------|-------|-----------|
| M2692 | KY-0,5-10 | 0,0266 | 0,5 | 10 | 1000 |
| M2693 | KY-0,75-10 | 0,0266 | 0,75 | 10 | 1000 |
| M2694 | KY-1-10 | 0,0266 | 1 | 10 | 1000 |
| M2695 | KY-1,5-10 | 0,0306 | 1,5 | 10 | 1000 |
| M2696 | KY-2,5-12 | 0,0340 | 2,5 | 12 | 1000 |
| M2697 | KY-4-12 | 0,0576 | 4 | 12 | 500 |
| M2698 | KY-6-12 | 0,0754 | 6 | 12 | 250 |
| M2699 | KY-10-12 | 0,1024 | 10 | 12 | 250 |
| M2700 | KY-16-12 | 0,1164 | 16 | 12 | 100 |
| M2701 | KY-25-15 | 0,2868 | 25 | 15 | 100 |
| M2702 | KY-35-15 | 0,3506 | 35 | 15 | 50 |
| M2703 | KY-50-22 | 0,7172 | 50 | 22 | 50 |

KABLO YÜKSÜKLERİ VE PABUÇLARI

İZOLELİ ÇİFT GİRİŞLİ KABLO YÜKSÜKLERİ

DIN 46228

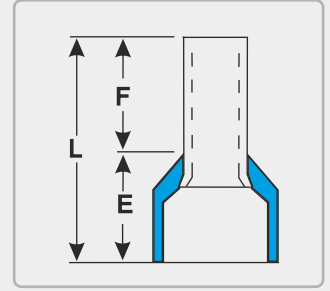

| Sipariş No | Tip | Fiyat (₺ / Adet) | Kesit(mm ²) | F(mm) | L(mm) | E(mm) | Renk | Adet/Kutu |
|------------|--------------|------------------|-------------------------|-------|-------|-------|------------|-----------|
| M2704 | KYI-2-0,5-8 | 0,0606 | 2x0,5 | 8 | 15 | 7 | Beyaz | 500 |
| M2705 | KYI-2-0,75-8 | 0,0624 | 2x0,75 | 8 | 15 | 7 | Mavi | 500 |
| M2706 | KYI-2-1-8 | 0,0674 | 2x1 | 8 | 15 | 7 | Kırmızı | 500 |
| M2709 | KYI-2-1,5-8 | 0,0738 | 2x1,5 | 8 | 15 | 7 | Siyah | 250 |
| M2711 | KYI-2-2,5-10 | 0,1044 | 2x2,5 | 10 | 19 | 9 | Gri | 200 |
| M2712 | KYI-2-4-12 | 0,1694 | 2x4 | 12 | 23 | 11 | Turuncu | 100 |
| M2713 | KYI-2-6-14 | 0,2066 | 2x6 | 14 | 26 | 12 | Yeşil | 100 |
| M2714 | KYI-2-10-14 | 0,2946 | 2x10 | 14 | 27 | 13 | Kahverengi | 50 |
| M2715 | KYI-2-16-14 | 0,4286 | 2x16 | 14 | 31 | 17 | Bej | 25 |

İZOLELİ YUVARLAK TİP KABLO PABUÇLARI

DIN 46237

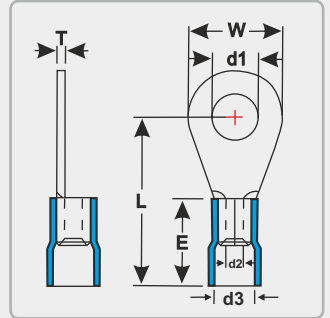

| Sipariş No | Tip | Fiyat (₺ / Adet) | Kesit(mm ²) | Civata Ölçüsü | d1(mm) | W(mm) | L(mm) | d2(mm) | d3(mm) | E(mm) | T(mm) | Renk | Adet/Kutu |
|------------|------------|------------------|-------------------------|---------------|--------|-------|-------|--------|--------|-------|-------|---------|-----------|
| M2716 | KPI-Y-301 | 0,1414 | 0,5-1,5 | M3 | 3,2 | 5,6 | 16 | 1,6 | 4 | 10 | 0,7 | Kırmızı | 200 |
| M2717 | KPI-Y-351 | 0,1454 | 0,5-1,5 | M3,5 | 3,7 | 5,6 | 16 | 1,6 | 4 | 10 | 0,7 | Kırmızı | 200 |
| M2718 | KPI-Y-401 | 0,1582 | 0,5-1,5 | M4 | 4,3 | 7,4 | 17 | 1,6 | 4 | 10 | 0,7 | Kırmızı | 200 |
| M2719 | KPI-Y-501 | 0,1724 | 0,5-1,5 | M5 | 5,3 | 9,5 | 18 | 1,6 | 4 | 10 | 0,7 | Kırmızı | 200 |
| M2720 | KPI-Y-601 | 0,2286 | 0,5-1,5 | M6 | 6,5 | 11,7 | 18 | 1,6 | 4 | 10 | 0,7 | Kırmızı | 200 |
| M2721 | KPI-Y-801 | 0,2368 | 0,5-1,5 | M8 | 8,4 | 11,7 | 22 | 2,3 | 4 | 10 | 0,7 | Kırmızı | 200 |
| M2722 | KPI-Y-302 | 0,1644 | 1,5-2,5 | M3 | 3,2 | 6,6 | 16 | 2,3 | 4,5 | 10 | 0,7 | Mavi | 200 |
| M2723 | KPI-Y-402 | 0,1910 | 1,5-2,5 | M4 | 4,3 | 7,1 | 17 | 2,3 | 4,5 | 10 | 0,7 | Mavi | 200 |
| M2724 | KPI-Y-502 | 0,2012 | 1,5-2,5 | M5 | 5,3 | 9,5 | 19 | 2,3 | 4,5 | 10 | 0,7 | Mavi | 200 |
| M2725 | KPI-Y-602 | 0,2306 | 1,5-2,5 | M6 | 6,4 | 11,6 | 21 | 2,3 | 4,5 | 10 | 0,7 | Mavi | 100 |
| M2726 | KPI-Y-802 | 0,2536 | 1,5-2,5 | M8 | 8,3 | 11,6 | 22 | 2,3 | 4,5 | 10 | 0,7 | Mavi | 100 |
| M2727 | KPI-Y-1002 | 0,2992 | 1,5-2,5 | M10 | 10,5 | 13,7 | 22 | 2,3 | 4,5 | 10 | 0,7 | Mavi | 100 |
| M2728 | KPI-Y-1202 | 0,3946 | 1,5-2,5 | M12 | 13 | 18 | 25 | 2,3 | 4,5 | 10 | 0,7 | Mavi | 100 |
| M2729 | KPI-Y-406 | 0,3324 | 4-6 | M4 | 4,3 | 7,3 | 21 | 3,6 | 6,3 | 13 | 0,9 | Sarı | 100 |
| M2730 | KPI-Y-506 | 0,3736 | 4-6 | M5 | 5,3 | 9,5 | 22 | 3,6 | 6,3 | 13 | 0,9 | Sarı | 100 |
| M2731 | KPI-Y-606 | 0,4112 | 4-6 | M6 | 6,5 | 11,6 | 22,5 | 3,6 | 6,3 | 13 | 0,9 | Sarı | 100 |
| M2732 | KPI-Y-806 | 0,4980 | 4-6 | M8 | 8,4 | 14,9 | 26 | 3,6 | 6,3 | 13 | 0,9 | Sarı | 75 |
| M2733 | KPI-Y-1006 | 0,4980 | 4-6 | M10 | 10,5 | 14,9 | 28 | 3,6 | 6,3 | 13 | 0,9 | Sarı | 75 |
| M2734 | KPI-Y-1206 | 0,6226 | 4-6 | M12 | 13 | 19,2 | 28 | 3,6 | 6,3 | 13 | 0,9 | Sarı | 50 |

KABLO YÜKSÜKLERİ VE PABUÇLARI

İZOLELİ ÇATAL TİP KABLO PABUÇLARI

DIN 46237

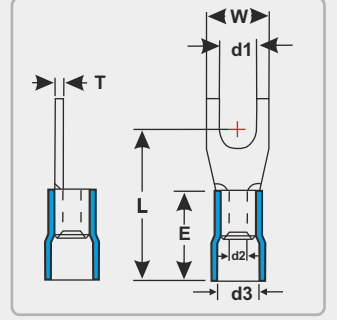

| Sipariş No | Tip | Fiyat (₺ / Adet) | Kesit(mm ²) | Civata Ölçüsü | d1(mm) | W(mm) | L(mm) | d2(mm) | d3(mm) | E(mm) | T(mm) | Renk | Adet/Kutu |
|------------|------------|------------------|-------------------------|---------------|--------|-------|-------|--------|--------|-------|-------|---------|-----------|
| M2739 | KPI-C-301 | 0,1500 | 0,5-1,5 | M3 | 3,2 | 5,7 | 16 | 1,6 | 4 | 10 | 0,7 | Kırmızı | 200 |
| M2740 | KPI-C-351 | 0,1500 | 0,5-1,5 | M3,5 | 3,7 | 5,7 | 16 | 1,6 | 4 | 10 | 0,7 | Kırmızı | 200 |
| M2741 | KPI-C-401 | 0,1456 | 0,5-1,5 | M4 | 4,3 | 6,4 | 17 | 1,6 | 4 | 10 | 0,7 | Kırmızı | 200 |
| M2742 | KPI-C-501 | 0,1910 | 0,5-1,5 | M5 | 5,3 | 9,5 | 18 | 1,6 | 4 | 10 | 0,7 | Kırmızı | 200 |
| M2743 | KPI-C-601 | 0,1680 | 0,5-1,5 | M6 | 6,3 | 9,4 | 20 | 1,6 | 4 | 10 | 0,7 | Kırmızı | 200 |
| M2744 | KPI-C-302 | 0,1662 | 1,5-2,5 | M3 | 3,2 | 5,7 | 18 | 2,3 | 4,5 | 10 | 0,7 | Mavi | 200 |
| M2745 | KPI-C-352 | 0,1746 | 1,5-2,5 | M3,5 | 3,7 | 5,7 | 16 | 2,3 | 4,5 | 10 | 0,7 | Mavi | 200 |
| M2746 | KPI-C-402 | 0,1690 | 1,5-2,5 | M4 | 4,3 | 6,4 | 17 | 2,3 | 4,5 | 10 | 0,7 | Mavi | 200 |
| M2747 | KPI-C-502 | 0,2134 | 1,5-2,5 | M5 | 5,3 | 9,5 | 19 | 2,3 | 4,5 | 10 | 0,7 | Mavi | 200 |
| M2748 | KPI-C-602 | 0,1770 | 1,5-2,5 | M6 | 6,4 | 9,4 | 21 | 2,3 | 4,5 | 10 | 0,7 | Mavi | 100 |
| M2749 | KPI-C-406 | 0,3110 | 4-6 | M4 | 4,3 | 7,7 | 21 | 3,6 | 6,3 | 13 | 0,9 | Sarı | 100 |
| M2750 | KPI-C-506 | 0,3110 | 4-6 | M5 | 5,3 | 8,8 | 22 | 3,6 | 6,3 | 13 | 0,9 | Sarı | 100 |
| M2751 | KPI-C-606 | 0,4362 | 4-6 | M6 | 6,4 | 12 | 23 | 3,6 | 6,3 | 13 | 0,9 | Sarı | 100 |
| M2752 | KPI-C-806 | 0,5020 | 4-6 | M8 | 8,4 | 13,9 | 26 | 3,6 | 6,3 | 13 | 0,9 | Sarı | 75 |
| M2753 | KPI-C-1006 | 0,5892 | 4-6 | M10 | 13 | 18 | 28 | 3,6 | 6,3 | 13 | 0,9 | Sarı | 50 |

İZOLELİ İĞNE TİP KABLO UÇLARI

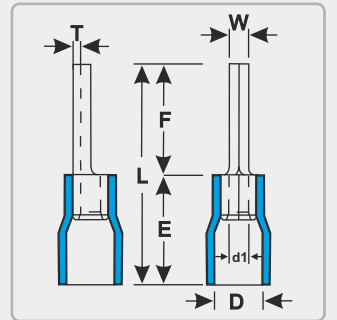

| Sipariş No | Tip | Fiyat (₺ / Adet) | Kesit(mm ²) | W(mm) | F(mm) | L(mm) | E(mm) | D(mm) | d1(mm) | T(mm) | Renk | Adet/Kutu |
|------------|----------|------------------|-------------------------|-------|-------|-------|-------|-------|--------|-------|---------|-----------|
| M2754 | KI-I-101 | 0,1474 | 0,5-1,5 | 1,9 | 10 | 19,8 | 10 | 4 | 1,7 | 0,75 | Kırmızı | 200 |
| M2755 | KI-I-102 | 0,1828 | 1,5-2,5 | 1,9 | 12 | 21,8 | 10 | 4,5 | 2,3 | 0,8 | Mavi | 200 |
| M2756 | KI-I-106 | 0,4048 | 4-6 | 2,8 | 14 | 27 | 13 | 6,4 | 3,4 | 1 | Sarı | 100 |

KABLO YÜKSÜKLERİ VE PABUÇLARI

İZOLELİ DİŞİ FASTON TİP KABLO UÇLARI

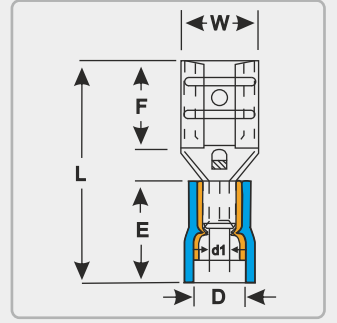

| Sipariş No | Tip | Fiyat (₺ / Adet) | Kesit(mm ²) | Soket | | W(mm) | F(mm) | L(mm) | E(mm) | D(mm) | d1(mm) | Renk | Adet/Kutu |
|------------|--------------|------------------|-------------------------|----------------|----------------|-------|-------|-------|-------|-------|---------|------|-----------|
| | | | | Geniřlięi (mm) | Geniřlięi (mm) | | | | | | | | |
| M2757 | KI-FD-1288/5 | 0,1474 | 0,5-1,5 | 0,5 x 2,8 | 3,9 | 6,6 | 19 | 10,5 | 3,8 | 1,7 | Kırmızı | 200 | |
| M2758 | KI-FD-1288 | 0,1474 | 0,5-1,5 | 0,8 x 2,8 | 3,9 | 6,6 | 19 | 10,5 | 3,8 | 1,7 | Kırmızı | 200 | |
| M2759 | KI-FD-1488/5 | 0,1474 | 0,5-1,5 | 0,5 x 4,75 | 5,6 | 6,4 | 19,7 | 10,5 | 3,8 | 1,7 | Kırmızı | 200 | |
| M2760 | KI-FD-1488 | 0,1474 | 0,5-1,5 | 0,8 x 4,75 | 5,6 | 6,4 | 19,7 | 10,5 | 3,8 | 1,7 | Kırmızı | 200 | |
| M2761 | KI-FD-1638 | 0,1622 | 0,5-1,5 | 0,8 x 6,35 | 7,4 | 7,5 | 20,8 | 10,5 | 3,8 | 1,7 | Kırmızı | 100 | |
| M2762 | KI-FD-1778 | 0,2680 | 0,5-1,5 | 0,8 x 8 | 8,2 | 10 | 24,5 | 10,5 | 3,8 | 1,7 | Kırmızı | 100 | |
| M2763 | KI-FD-2288 | 0,1474 | 1,5-2,5 | 0,8 x 2,8 | 3,9 | 6,5 | 19 | 10,5 | 4,7 | 2,3 | Mavi | 200 | |
| M2764 | KI-FD-2488 | 0,1478 | 1,5-2,5 | 0,8 x 4,75 | 5,6 | 6,4 | 19,7 | 10,5 | 4,7 | 2,3 | Mavi | 200 | |
| M2765 | KI-FD-2638 | 0,1478 | 1,5-2,5 | 0,8 x 6,35 | 7,4 | 7,5 | 20,8 | 10,5 | 4,7 | 2,3 | Mavi | 100 | |
| M2766 | KI-FD-2778 | 0,2948 | 1,5-2,5 | 0,8 x 8 | 8,2 | 10 | 24,5 | 10,5 | 4,7 | 2,3 | Mavi | 100 | |
| M2767 | KI-FD-5488 | 0,2680 | 4-6 | 0,8 x 4,75 | 5,6 | 6,5 | 22 | 13 | 6,2 | 3,4 | Sarı | 200 | |
| M2768 | KI-FD-5638 | 0,2012 | 4-6 | 0,8 x 6,35 | 7,4 | 7,5 | 24 | 13 | 6,2 | 3,4 | Sarı | 100 | |
| M2769 | KI-FD-5956 | 0,4930 | 4-6 | 1,2 x 9,4 | 11 | 12 | 30 | 13 | 6,2 | 3,4 | Sarı | 50 | |

İZOLELİ ERKEK FASTON TİP KABLO UÇLARI

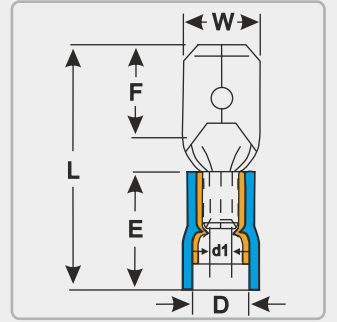

| Sipariş No | Tip | Fiyat (₺ / Adet) | Kesit(mm ²) | Soket | | W(mm) | F(mm) | L(mm) | E(mm) | D(mm) | d1(mm) | Renk | Adet/Kutu |
|------------|------------|------------------|-------------------------|----------------|----------------|-------|-------|-------|-------|-------|---------|------|-----------|
| | | | | Geniřlięi (mm) | Geniřlięi (mm) | | | | | | | | |
| M2770 | KI-FE-1288 | 0,1344 | 0,5-1,5 | 0,8 x 2,8 | 2,8 | 6,5 | 19,2 | 10,5 | 3,8 | 1,7 | Kırmızı | 250 | |
| M2771 | KI-FE-1488 | 0,1478 | 0,5-1,5 | 0,8 x 4,75 | 4,8 | 6,7 | 19,8 | 10,5 | 3,8 | 1,7 | Kırmızı | 250 | |
| M2772 | KI-FE-1638 | 0,1478 | 0,5-1,5 | 0,8 x 6,35 | 6,35 | 7,7 | 21,8 | 10,5 | 3,8 | 1,7 | Kırmızı | 150 | |
| M2773 | KI-FE-2488 | 0,1478 | 1,5-2,5 | 0,8 x 4,75 | 4,8 | 6,7 | 19,8 | 10,5 | 4,7 | 2,3 | Mavi | 250 | |
| M2774 | KI-FE-2638 | 0,1622 | 1,5-2,5 | 0,8 x 6,35 | 6,35 | 7,7 | 21,8 | 10,5 | 4,7 | 2,3 | Mavi | 150 | |
| M2775 | KI-FE-5638 | 0,1914 | 4-6 | 0,8 x 6,35 | 6,35 | 7,7 | 24 | 13 | 6,2 | 3,4 | Sarı | 100 | |

KABLO YÜKSÜKLERİ VE PABUÇLARI

TAM İZOLELİ DİŞİ FASTON TİP KABLO UÇLARI

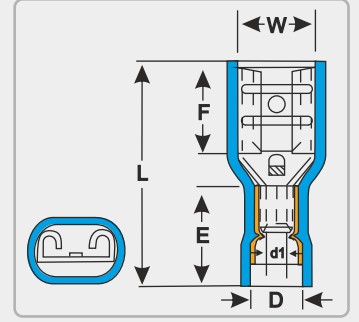

| Sipariş No | Tip | Fiyat (₺ / Adet) | Kesit(mm ²) | Soket Genişliği (mm) | W(mm) | F(mm) | L(mm) | E(mm) | D(mm) | d1(mm) | Renk | Adet/Kutu |
|------------|---------------|------------------|-------------------------|----------------------|-------|-------|-------|-------|-------|--------|---------|-----------|
| M2776 | KI-TFD-1288/5 | 0,1770 | 0,5-1,5 | 0,5 x 2,8 | 3,2 | 6,5 | 19 | 10,5 | 3,8 | 1,7 | Kırmızı | 200 |
| M2777 | KI-TFD-1288 | 0,1770 | 0,5-1,5 | 0,8 x 2,8 | 3,2 | 6,5 | 19 | 10,5 | 3,8 | 1,7 | Kırmızı | 200 |
| M2778 | KI-TFD-1488/5 | 0,1914 | 0,5-1,5 | 0,5 x 4,75 | 5 | 6,4 | 20,5 | 10,5 | 3,8 | 1,7 | Kırmızı | 100 |
| M2779 | KI-TFD-1488 | 0,1914 | 0,5-1,5 | 0,8 x 4,75 | 5 | 6,4 | 20,5 | 10,5 | 3,8 | 1,7 | Kırmızı | 100 |
| M2780 | KI-TFD-1638 | 0,2002 | 0,5-1,5 | 0,8 x 6,35 | 6,6 | 7,5 | 21,8 | 10,5 | 3,8 | 1,7 | Kırmızı | 100 |
| M2781 | KI-TFD-2488 | 0,1842 | 1,5-2,5 | 0,8 x 4,75 | 5 | 6,4 | 20,2 | 10,5 | 4,7 | 2,3 | Mavi | 100 |
| M2782 | KI-TFD-2638 | 0,2160 | 1,5-2,5 | 0,8 x 6,35 | 6,6 | 7,5 | 22,2 | 10,5 | 4,7 | 2,3 | Mavi | 100 |
| M2783 | KI-TFD-5638 | 0,2504 | 4-6 | 0,8 x 6,35 | 6,6 | 7,5 | 24,2 | 12,5 | 6,2 | 3,4 | Sarı | 75 |

İZOLELİ GERİ DÖNÜŞLÜ FASTON TİP KABLO UÇLARI

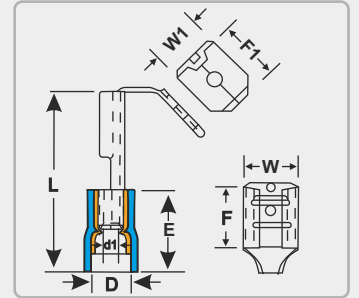

| Sipariş No | Tip | Fiyat (₺ / Adet) | Kesit(mm ²) | Soket Genişliği (mm) | W(mm) | W1(mm) | F(mm) | F1(mm) | L(mm) | E(mm) | Renk | Adet/Kutu |
|------------|-------------|------------------|-------------------------|----------------------|-------|--------|-------|--------|-------|-------|---------|-----------|
| M2784 | KI-FGD-1638 | 0,2314 | 0,5-1,5 | 0,8 x 6,35 | 6,6 | 6,35 | 8 | 8,2 | 22,5 | 10,5 | Kırmızı | 100 |
| M2785 | KI-FGD-2638 | 0,2466 | 1,5-2,5 | 0,8 x 6,35 | 6,6 | 6,35 | 8 | 8,2 | 22,5 | 10,5 | Mavi | 100 |
| M2786 | KI-FGD-5638 | 0,3388 | 4-6 | 0,8 x 6,35 | 6,6 | 6,35 | 8 | 8,2 | 24 | 13 | Sarı | 100 |

İZOLELİ ERKEK KABLO TERMİNALLERİ

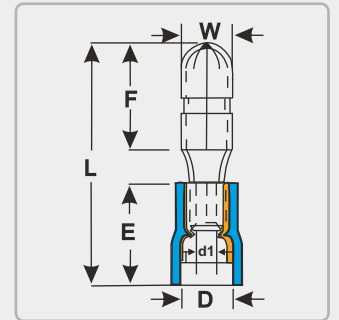

| Sipariş No | Tip | Fiyat (₺ / Adet) | Kesit(mm ²) | W(mm) | F(mm) | L(mm) | E(mm) | D(mm) | d1(mm) | Renk | Adet/Kutu |
|------------|------------|------------------|-------------------------|-------|-------|-------|-------|-------|--------|---------|-----------|
| M2790 | KI-ET-1040 | 0,1206 | 0,5-1,5 | 4 | 8,5 | 21,5 | 10,5 | 3,8 | 1,7 | Kırmızı | 200 |
| M2791 | KI-ET-2040 | 0,1478 | 1,5-2,5 | 4 | 8,5 | 21,7 | 10,5 | 4,7 | 2,3 | Mavi | 200 |
| M2792 | KI-ET-2050 | 0,1814 | 1,5-2,5 | 5 | 8,5 | 21,2 | 10,5 | 4,7 | 2,3 | Mavi | 200 |
| M2793 | KI-ET-5050 | 0,2414 | 4-6 | 5 | 8,5 | 24 | 13 | 6,2 | 3,4 | Sarı | 100 |

KABLO YÜKSÜKLERİ VE PABUÇLARI

İZOLELİ DİŞİ KABLO TERMİNALLERİ

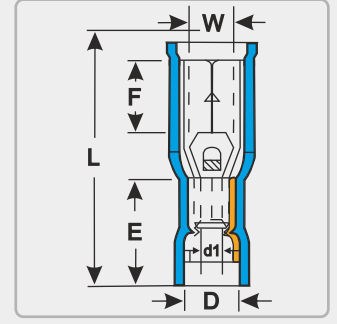

| Sipariş No | Tip | Fiyat (₺ / Adet) | Kesit(mm ²) | W(mm) | F(mm) | L(mm) | E(mm) | D(mm) | d1(mm) | Renk | Adet /Kutu |
|------------|------------|------------------|-------------------------|-------|-------|-------|-------|-------|--------|---------|------------|
| M2794 | KI-DT-1040 | 0,2160 | 0,5-1,5 | 3,9 | 7 | 23,3 | 10,5 | 3,8 | 1,7 | Kırmızı | 100 |
| M2795 | KI-DT-2040 | 0,2066 | 1,5-2,5 | 3,9 | 7 | 23,3 | 10,5 | 4,7 | 2,3 | Mavi | 100 |
| M2796 | KI-DT-2050 | 0,2214 | 1,5-2,5 | 4,9 | 7 | 23,3 | 10,5 | 4,7 | 2,3 | Mavi | 100 |
| M2797 | KI-DT-5050 | 0,3666 | 4-6 | 4,9 | 7 | 25,1 | 12,5 | 6,2 | 3,4 | Sarı | 100 |

İZOLELİ EK MUFLARI

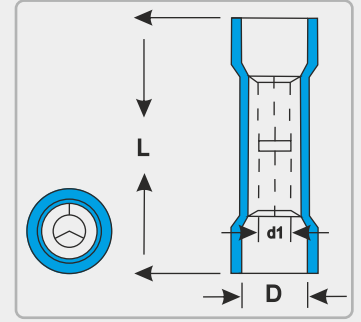

| Sipariş No | Tip | Fiyat (₺ / Adet) | Kesit(mm ²) | L(mm) | D(mm) | d1(mm) | Renk | Adet /Kutu |
|------------|----------|------------------|-------------------------|-------|-------|--------|---------|------------|
| M2787 | KI-M-251 | 0,1908 | 0,5-1,5 | 24,6 | 4 | 1,7 | Kırmızı | 200 |
| M2788 | KI-M-252 | 0,2214 | 1,5-2,5 | 24,6 | 4,5 | 2,3 | Mavi | 150 |
| M2789 | KI-M-256 | 0,3896 | 4-6 | 26,5 | 6,3 | 3,4 | Sarı | 100 |

İZOLELİ BİÇAK TİP KABLO UÇLARI

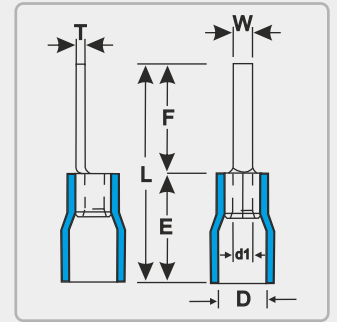

| Sipariş No | Tip | Fiyat (₺ / Adet) | Kesit(mm ²) | W(mm) | F(mm) | L(mm) | E(mm) | D(mm) | d1(mm) | T(mm) | Renk | Adet/Kutu |
|------------|-------------|------------------|-------------------------|-------|-------|-------|-------|-------|--------|-------|---------|-----------|
| M2798 | KI-B-101/9 | 0,1800 | 0,5-1,5 | 2,8 | 9 | 18,8 | 10 | 4 | 1,7 | 0,75 | Kırmızı | 200 |
| M2799 | KI-B-101/14 | 0,1636 | 0,5-1,5 | 3 | 14 | 23,8 | 10 | 4 | 1,7 | 0,75 | Kırmızı | 200 |
| M2800 | KI-B-102/9 | 0,2358 | 1,5-2,5 | 2,8 | 9 | 18,8 | 10 | 4,5 | 2,3 | 0,8 | Mavi | 200 |
| M2801 | KI-B-102/18 | 0,2652 | 1,5-2,5 | 3 | 18 | 27,8 | 10 | 4,5 | 2,3 | 0,8 | Mavi | 200 |

GENEL ŐARTLAR

- Bu fiyat listesi 1 Ocak 2017 tarihinden itibaren geęerli olan liste fiyatlarımızı ięermektedir.
- Fiyatlarımızda önceden herhangi bir ihbara gerek duymaksızın deęişiklik yapma hakkımız saklıdır.
- Fiyatlarımıza KDV dahil deęildir.
- Fiyat listesinde oluşabilecek baskı hatalarından firmamız sorumlu deęildir.
- Döviz bazında verilen fiyatlar irsaliye tarihinde merkez bankasındaki efektif alış kuru üzerinden Türk Lirasına (TL) çevrilerek fatura edilir.
- Bu listede yer alan teknik bilgi ve resimler temsili amaçlıdır. Ürünle birlikte gelen kullanım klavuzlarını dikkate alınız.

ENTES 1980 yılından bu yana enerji kalitesi,
kompanzasyon, ölçme, koruma & kontrol ve uzaktan izleme alanlarında
ürettiği cihazlar ve yazılımlarla Türkiye'de lider firma konumundadır.

Merkez: ENTES Elektronik Cihazlar İmalat ve Ticaret A.S.

Adres: Dudullu OSB 1. Cad. No:23, 34776 Ümraniye-İstanbul / Türkiye

Tel: 0216 313 01 10 - **Satış Fax:** 0216 365 71 71 - **Fax:** 0216 314 16 15 - **E-posta:** satis@entes.com.tr

Web: www.entes.com.tr - **Haberleşme ağına üyelik için:** entes@yahoogroups.com

Koordinatlar: 40°59' 45.07" N 40,995852 N
29°10' 42.23" E 29,178398 E

YURTIÇİ BÖLGE MÜDÜRLÜKLERİ

ANKARA BÖLGE MÜDÜRLÜĞÜ

ankara@entes.com.tr

Tel: 0 312 311 06 87 Faks: 0 312 311 06 88

Koordinatlar: 39,9375 N
32,856111 E

GAZİANTEP BÖLGE MÜDÜRLÜĞÜ

gaziantep@entes.com.tr

Tel: 0 342 324 20 07 Faks: 0 342 324 20 01

Koordinatlar: 37,078963 N
37,364966 E

SAMSUN BÖLGE MÜDÜRLÜĞÜ

samsun@entes.com.tr

Tel: 0 362 234 54 88 Faks: 0 362 234 54 14

Koordinatlar: 41,284446 N
36,340754 E

İZMİR BÖLGE MÜDÜRLÜĞÜ

izmir@entes.com.tr

Tel: 0 232 469 11 99 Faks: 0 232 469 91 92

Koordinatlar: 38,431277 N
27,170831 E

ANTALYA BÖLGE MÜDÜRLÜĞÜ

antalya@entes.com.tr

Tel: 0 242 244 76 06 Faks: 0 242 244 96 33

Koordinatlar: 36,898889 N
30,701667 E

KAYSERİ BÖLGE

kayseri@entes.com.tr

Tel: 0549 727 34 67

BURSA BÖLGE MÜDÜRLÜĞÜ

bursa@entes.com.tr

Tel: 0 224 443 55 81 Faks: 0 224 443 55 91

Koordinatlar: 40,20988 N
28,93074 E

KONYA BÖLGE MÜDÜRLÜĞÜ

konya@entes.com.tr

Tel: 0 332 236 29 26 Faks: 0 332 236 29 96

Koordinatlar: 37,92643 N
32,531413 E

Bulduğunuz bölgedeki ENTES satış noktaları için lütfen 0 216 313 01 10 nolu telefonumuzdan bizimle temasa geçiniz.

 facebook.com/EntesElektronik

 linkedin.com/in/EntesElektronik

 twitter.com/EntesElektronik

 youtube.com/EntesElektronik