

**na·De**<sup>®</sup>





**FİYAT LİSTESİ**  
**OCAK 2017**

Bina Otomasyon ve Bina İletişim Sistemleri sektöründe faaliyetine 70'li yıllarda başlamış olan firmamız bu 47 yılı aşkın süre sonunda oldukça uzun bir yol kat ederek sektöründe öncü bir isim haline gelmiştir. Her geçen gün büyüyen yapısına stratejik uygunluk sağlanabilmesi açısından üretim sahasını 15.000m<sup>2</sup> alana çıkararak modern üretim teknikleri ve son teknoloji üretim makineleri ile Tuzla fabrikasında konumlanmıştır. Na-De, yola çıktığı günden bugünlere kadar müşteri memnuniyetlerini ön planda tutarak önceliği müşterilerine tanımış; yurtiçi ve yurtdışı fuar katılımları ile de diyaloglarını pekiştirmiştir. Toplam kalite felsefesi ile hareket eden firmamız, memnun müşterilere - mutlu çalışanlara giden başarı çizgisini, kesintisiz gerçekleştirdiği AR-GE çalışmalarına, pazara uygun makul fiyat seviyesine, yetkin kurumlar tarafından tescillenmiş uluslararası kalitesine, özette kaliteyi yaşam biçimi olarak benimsemesine borçludur. Na-De, önüne geçilemeyen hız ve enerji ile rakiplerini gerilerde bırakarak sürekli geleceğe yönelik sağlam adımlarla ilerlemekte ve gelişmektedir. İzlemiş olduğu kalite politikaları ve AR-GE faaliyetleri sonucu üretim tekniklerinde kaydettiği ilerlemelerle modernizasyon girişimleriyle kendisini ve üretim portföyünü yenilemektedir. Na-De yakaladığı bugünkü çizgisi ile sektöründe oldukça iddialı bir yer edinmiştir. Modern altyapısı ve test cihazlarıyla her türlü donanımına sahip laboratuvarlarında AR-GE faaliyetleri yürütecek uzun vadeli çalışmaların sonucu olarak %100 Türk Malı yerli üretim ilk Hareket Sensörünün ve Hareket Sensörlü Tavan ve Duvar Tipi Aydınlatma Armatürlerini de yeni tasarım ürünler yelpazesine eklemiş ve siz müşterilerimizin hizmetine sunmuş bulunmaktadır. Na-De, üretimini en son teknoloji, makine ve donanım ile gerçekleştirmekte, Ulusal (TSE) ve uluslararası standartlara (ISO 9001. CE) uygun olan ürünlerini iç ve dış piyasaya sunmaktadır. Misyonumuz; müşterilerimizi yurtiçinde ve yurtdışında kalitesiz ürün üretmekte olan firmalara bağlı olmaktan kurtarmak, dış pazarlarda söz sahibi olmak, ürünlerimizi son teknoloji ile üreterek müşterilerimize nitelikli alternatifler sunmaktır. Gelişen teknolojiye ayak uydurarak müşterilerimiz ve çalışanlarımızın işbirliği ile iç piyasadaki lider konumumuzu korumak ve güçlendirmek, küreselleşen dünya pazarında tercih edilen marka konumuna gelebilmek, toplam kalite felsefesini tüm yönetim ve uygulama kademelerinde en iyi şekilde gerçekleştirmeye çalışmaktır.



47. yıl



<i>INTOUCH</i> 	1
<i>INFIRE</i> 	41
<i>INSENSE</i> 	59



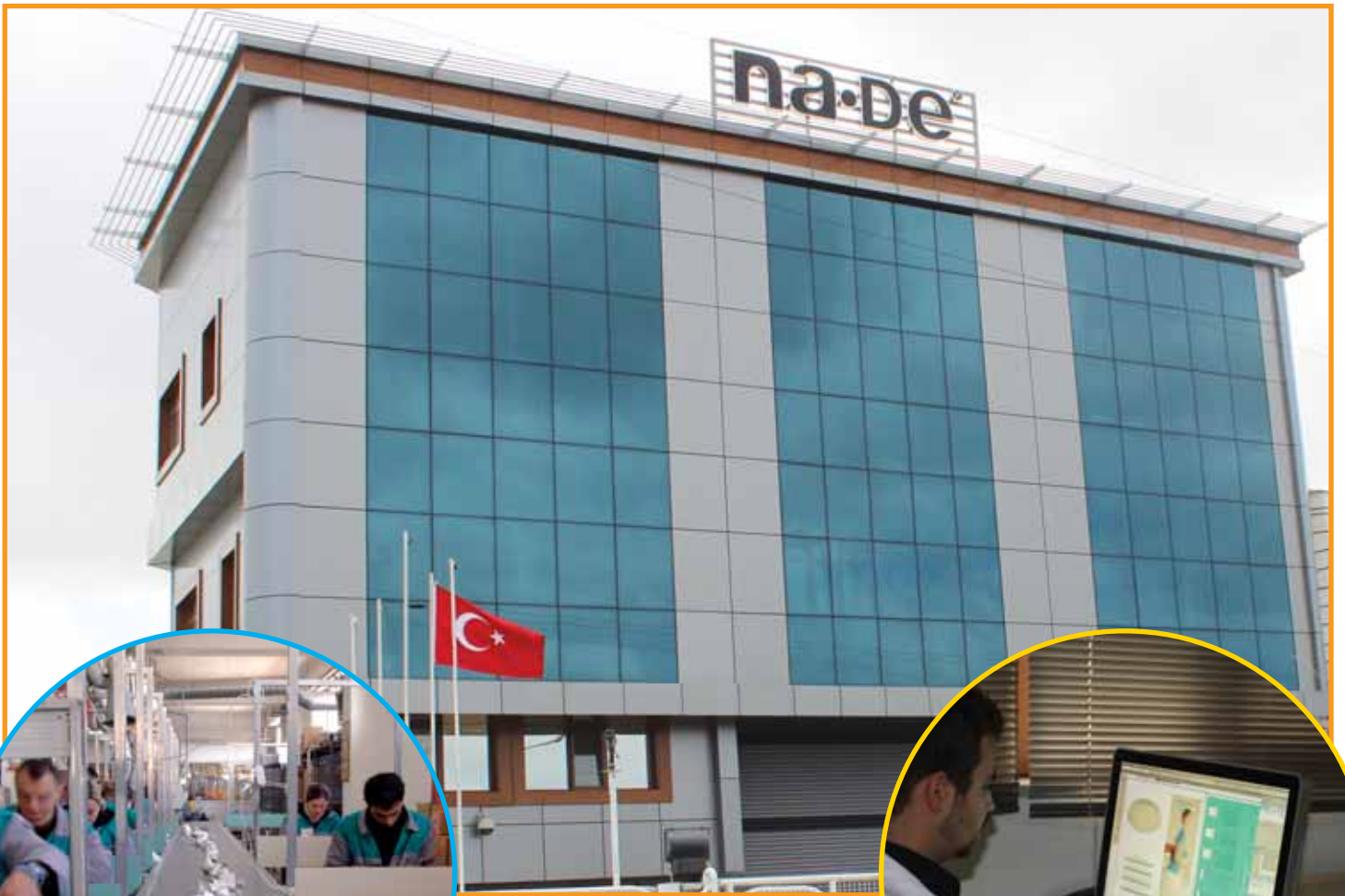





**na·De®**



***IN TOUCH***

**Yeni V-8** Görüntülü Multi Apartman Sistemleri

Yüzyüze ve İçtenlikle...

Face to Face and Sincerely...

## V-8 Sistem Özellikleri

### Sisteme Giriş

V-8 akıllı bina video interkom sistemi geniş yerleşim alanları için NA-DE tarafından tasarlandı. Bu 3. nesil akıllı bina interkom sistemi, güvenlik ve yangın kontrol alanındaki uzun yıllar deneyimleri katarak iletim teknolojisini kullanan bir sistemdir. Geleneksel video interkom sistemleriyle kıyaslandığında, yeni sistem mühendislik tasarımı, kablolama, kurulum ve hata kontrolü alanında diğer sistemlere göre daha üstündür. Gelişmiş endüstride mühendisliğin hedefi olan, kullanıcılara en iyi fiyat-performans ve deneyim bu sistem ile sağlanmıştır.

### Özellikleri

Birçok yeni teknolojileri benimseyerek, V-8 Sisteminin fonksiyonları ve performansı büyük ölçüde gelişmiştir. Sistemin 5 temel özelliği aşağıda gösterilmiştir:

#### Basit Sistem Yapısı

Sistem ev giriş hattı dikey hatlardan oluşur. Bu şekilde sistem daha basit ve anlaşılır olmakla birlikte kolay kurulum ve bakım sağlanır. Sistemin kablolaması ve bağlantıları basittir. Bunun sonucunda sistem birçok özel kablo ve konnektörden tasarruf eder. Kablolama ve bağlantı daha basit ve verimli olur. Kolay hata tespiti özelliği vardır. Sistem daire numarası ayarlarında elektronik kod kullanır ve el ile yapılan birçok işleme gerek duyulmaz.

#### Sistem Kararlı Çalışır

İleri teknoloji temeli ile, V-8 Sistem birçok teknoloji yeniliği yaptı. Bina interkom sisteminin ihtiyaçlarını karşılayacak şekilde devre ve özellikleri optimize edildi. Diferansiyel iletim devresi, parazit önleme yeteneği, ESD elektrostatik koruma devresi ve sistemin gerilim darbelerine olan direnci vb. geliştirildi. Tüm bu çözümler ile devrelerin kararlı çalışması sağlandı. Bunların dışında sistemin güçlü bir korumaya sahip olması sağlandı. Panelin kasası yüksek mukavemetli metalik alaşımdan yapıldı. Paslanmaya karşı dayanıklılığı artırıldı. UV önleyici ve korozyon önleyici özellik kazandırıldı. Ayrıca baskılara karşı dayanıklı seviye IK07 ve su geçirmez / toz geçirmez seviye IP44 özelliklerine sahip oldu. Böylece hatalı kullanımından dolayı zarar görmesi önlendi ve kararlı çalışması sağlandı.

#### Ses/ Video Netliği, Yüksek Kaliteli Bağlantı

Sistem interkom kalitesini yükseltmek için özel ses işleme devreleri kullanır. Yüksek çözünürlüklü kamera ve LCD ekran ile görüntünün net, doğal, canlı ve pürüzsüz olması sağlandı.

#### Yeni Modern Görünüm

Sistemde yeni metal alaşım olan ABS+ PC veya PMMA kullanıldı. Böylelikle ürünün eşsiz özelliklere sahip olması sağlandı.

- Maksimum 6x50 Daire devreye alınabilir
- Bir daireye maksimum 2 adet monitör bağlanabilir
- 2 Farklı zil sesi; Apartman kapısı, daire kapısı melodisi
- Dijital zil panelinden güvenlik konsolunun aranabilmesi
- Proximity kart (RF-ID) ile dış kapı açma özelliği
- Besleme: DC 36V
- Monitörlerde
  - \* Kapı otomatığı açma tuşu
  - \* Zil paneli, kapı önü kamerası ve müşterek CCTV görüntüleme tuşu
  - \* Güvenlik/Kapıcı hızlı arama tuşu
  - \* Herkesin kullanabileceği basit ara yüz
  - \* Apartman kapı zili ve daire zillerinin ayırt edilebilmesi
  - \* OSD Menü
  - \* Zil sesi seviye ayarı
  - \* "Rahatsız etmeyin" özelliği
  - \* Ekran renk ve kontrast ayarı
  - \* 1 adet ilave monitör bağlanabilir
  - \* Uzun süre sorunsuz çalışma
  - \* Kolay montaj ve kablo bağlantısı
  - \* Daireler arası görüşme
- Kameralı dijital zil panellerinde
  - \* Grafik LCD ekran
  - \* Fonksiyonel ve LED aydınlatmalı dayanıklı tuş takımı
  - \* Herkesin kullanabileceği basit ara yüz
  - \* Kamera gece görüşü için yüksek parlaklıkta aydınlatma LED'leri
  - \* Servis menüsü desteği
- Güvenlik telefonlarında
  - \* Grafik LCD ekran
  - \* Multi medya oynatıcı
  - \* DVR özelliği
  - \* Rehber fonksiyonu ile istenilen isimle hızlı erişim ve arama
  - \* Dokunmatik ekran
  - \* Çağrı geçmişi
  - \* Arayan dairenin, blok numarası, daire numarası ve arayan isminin ekranda görüntülenmesi
  - \* Tarih-Saat fonksiyonu



# YENİ V-B GÖRÜNTÜLÜ MULTİ APARTMAN SİSTEMLERİ

M2307ADT-8



7" renkli görüntülü diafon

600,00 TL



- 7" Renkli, yüksek çözünürlüklü LCD ekran
- İsteğe bağlı farklı dil seçenekleri, kullanıcı dostu arayüz
- Hızlı algılama özelliğine sahip dokunmatik butonlar
- Dış kapı panelini ve müşterek CCTV kamerayı görüntüleyebilme
- Ayarlanabilir parlaklık, zıtlık, renk ve ses ayarları
- Daireler arası görüşme
- "Rahatsız etmeyin" özelliği
- Kapı otomatığı kontrolü
- 1 adet ilave monitor bağlanabilme
- Panel kamerası ve müşterek CCTV kameralarını görüntüleyebilme
- 12 polifonik zil sesi seçeneği
- OSD Menü
- Kapı önü görüntüleme

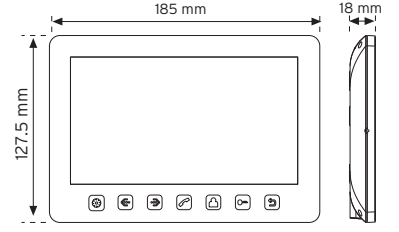

Çalışma gerilimi 15VDC	Monitör Renkli 7"	Güvenlik	Zil paneli + CCTV	Kapı otomatığı	OSD Ayarlar	Panel görüntüleme	Daireler arası görüşme	Gizli görüşme	Çalışma sıcaklığı 0°C - +50°C
---------------------------	-------------------------	----------	-------------------	----------------	-------------	-------------------	------------------------	---------------	----------------------------------



M2804ADT-8



4,3" renkli görüntülü diafon

390,00 TL

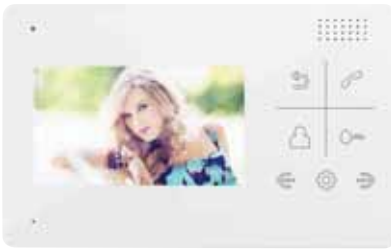

- 4,3" Renkli, yüksek çözünürlüklü LCD ekran
- İsteğe bağlı farklı dil seçenekleri, kullanıcı dostu arayüz
- Hızlı algılama özelliğine sahip dokunmatik butonlar
- Dış kapı panelini ve müşterek CCTV kamerayı görüntüleyebilme
- Ayarlanabilir parlaklık, zıtlık, renk ve ses ayarları
- Daireler arası görüşme
- "Rahatsız etmeyin" özelliği
- Kapı otomatığı kontrolü
- 1 adet ilave monitor bağlanabilme
- Panel kamerası ve müşterek CCTV kameralarını görüntüleyebilme
- 25 polifonik zil sesi seçeneği
- OSD Menü
- Kapı önü görüntüleme

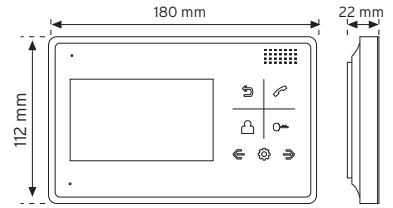

Çalışma gerilimi 14.5VDC	Monitör Renkli 4,3"	Güvenlik	Zil paneli + CCTV	Kapı otomatığı	OSD Ayarlar	Panel görüntüleme	Daireler arası görüşme	Gizli görüşme	Çalışma sıcaklığı 0°C - +40°C
-----------------------------	---------------------------	----------	-------------------	----------------	-------------	-------------------	------------------------	---------------	----------------------------------



D28BC

Dijital kameralı panel RF-ID kartlı

1.250,00 TL



- Alüminyum alaşım döküm panel
- Arka aydınlatmalı butonlar
- Şifreli açmayı destekler
- Kullanıcının tüm daireler için açma şifresini oluşturmasını sağlar
- Kart okuyucu özelliği, sadece, bunu destekleyen paneller için geçerlidir.
- Açma butonuna bağlanabilir, Tüm kilitlerle uyumludur
- Pratik Ekranı ile kolay kullanım

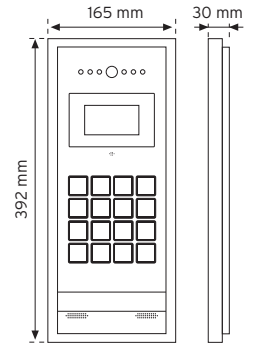

Çalışma gerilimi 18V-36V	Kamera Renkli	Kapı otomatığı	Ayarlar	Çalışma sıcaklığı -25°C - +50°C	Koruma derecesi IP 54 II sınıfı
-----------------------------	------------------	----------------	---------	------------------------------------	---------------------------------------



D28AC

Dijital kameralı panel

1.150,00 TL



- Alüminyum alaşım döküm panel
- Arka aydınlatmalı butonlar
- Şifreli açmayı destekler
- Kullanıcının tüm daireler için açma şifresini oluşturmasını sağlar
- Kart okuyucu özelliği, sadece, bunu destekleyen paneller için geçerlidir.
- Açma butonuna bağlanabilir, Tüm kilitlerle uyumludur
- Pratik Ekranı ile kolay kullanım

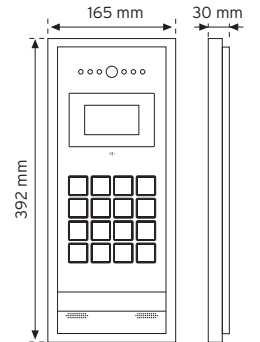

Çalışma gerilimi 18V-36V	Kamera Renkli	Kapı otomatığı	Ayarlar	Çalışma sıcaklığı -25°C - +50°C	Koruma derecesi IP 54 II sınıfı
-----------------------------	------------------	----------------	---------	------------------------------------	---------------------------------------



# YENİ V-8 GÖRÜNTÜLÜ MULTİ APARTMAN SİSTEMLERİ

D21BC

Dijital kameralı panel RF-ID kartlı

1.250,00 TL



- Dayanıklı panel
- Aydınlatmalı Tuşlar
- RF-ID kart ile kilit açma, RFID kart panel tarafından yönetilebilir
- Şifre girerek kapı açma, daire monitörleri ile kişisel şifre koyma yada panel ile genel şifre koyma desteği
- LCD Ekran
- Güvenlikle görüşme
- Sosyal tesislerle görüşme
- Kapıcı ile görüşme
- Diğer binalardaki daireleri arayabilme

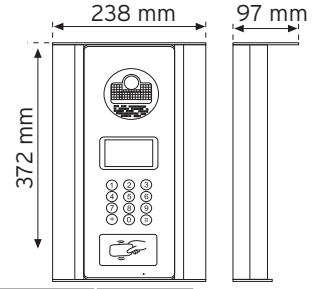

Çalışma gerilimi 18-36VDC	Kamera Renkli	Kapı otomatlığı	Ayarlar	Çalışma sıcaklığı -20°C ~ +60°C	Koruma derecesi IP 44	2 years guaranty	CE
------------------------------	------------------	-----------------	---------	------------------------------------	--------------------------	------------------	----

D21AC

Dijital kameralı panel

1.150,00 TL



- Dayanıklı panel
- Aydınlatmalı Tuşlar
- LCD Ekran
- Güvenlikle görüşme
- Sosyal tesislerle görüşme
- Kapıcı ile görüşme
- Diğer binalardaki daireleri arayabilme

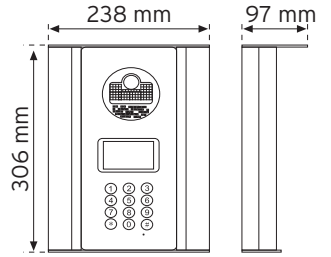

Çalışma gerilimi 18-36VDC	Kamera Renkli	Kapı otomatlığı	Ayarlar	Çalışma sıcaklığı -20°C ~ +60°C	Koruma derecesi IP 44	2 years guaranty	CE
------------------------------	------------------	-----------------	---------	------------------------------------	--------------------------	------------------	----

M1607BCR

Güvenlik telefonu

900,00 TL



- 7" Yüksek çözünürlüklü dokunmatik LCD ekran
- Gerçek zamanlı kapı zili veya CCTV kamerasının izlenmesi
- Hareket algılama özelliğini taşıyan basit DVR fonksiyonu
- Otomatik mesaj bırakılması
- Daire içerisindeki monitörleri arayabilme
- Dahili hafızaya veya SD karta çekilen resmin kaydedilebilmesi
- Multimedia fonksiyonu: fotoğraf gösterme, müzik oynatma
- Ayarlanabilen parlaklık, kontrast ve renk
- Daire sakinlerini içeren liste kaydı ve arandığında bina sakinin isminin gösterilmesi
- Video ve ses kaydı
- Ahize tasarımı, net ses
- Alarm saati ve takvim
- Kilit kontrolü
- Sıva üstü montaj

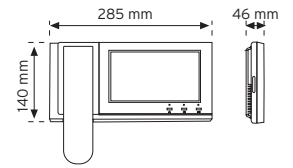

Çalışma gerilimi 100-240V~ 50/60Hz	Panel görüntüleme	CCTV	Daireler arası görüşme	Monitör Renkli	Kapı otomatlığı	Ayarlar	Çalışma sıcaklığı 0 °C ~ +40 °C	2 years guaranty	CE
---------------------------------------	-------------------	------	------------------------	-------------------	-----------------	---------	------------------------------------	------------------	----

NV03

Dağıtıcı

400,00 TL



- Her biri 50 daireyi besleyen 6 adet hat çıkışı
- 2 Adet CCTV girişi
- Güvenlik telefonu bağlantı girişi
- 2 Adet panel girişi
- DC Besleme girişi

Çalışma gerilimi 18-36VDC	2 years guaranty	CE
------------------------------	------------------	----

PW01

Güç kaynağı

300,00 TL



- Çıkış gücü: 90W
- Çıkış: 36V 2A, sürekli 2,5A kısa süreli
- Batarya şarj çıkışı: 27.6V 0.5A

Çalışma gerilimi 100-240V~ 50/60Hz	2 years guaranty	CE
---------------------------------------	------------------	----

NC01

RJ-45 bağlantı soketi

20,00 TL



- Güvenlik telefonunun dağıtıcıya bağlantısını sağlar

2 years guaranty	CE
------------------	----

**na·De®**



**IN TOUCH**

**Yeni V-BUS9 Görüntülü Multi Apartman Sistemleri**

Yüzyüze ve İçtenlikle...

Face to Face and Sincerely...

## V-BUS 9 Sistem Özellikleri

### Sisteme Giriş

V-BUS9 akıllı bina video interkom sistemi geniş yerleşim alanları için NA-DE tarafından tasarlandı. Bu 3. nesil akıllı bina interkom sistemi, güvenlik ve yangın kontrol alanındaki uzun yıllar deneyimleri katarak diferansiyel sinyal ve CAT5E(HSYV) kablo iletim teknolojisini kullanan bir sistemdir. Geleneksel video interkom sistemleriyle kıyaslandığında, yeni sistem mühendislik tasarımı, kablolama, kurulum ve hata kontrolü alanında diğer sistemlere göre daha üstündür. Gelişmiş endüstride mühendisliğin hedefi olan, kullanıcılara en iyi fiyat-performans ve deneyim bu sistem ile sağlanmıştır.

### Özellikleri

Birçok yeni teknolojileri benimseyerek, V-BUS9 Sisteminin fonksiyonları ve performansı büyük ölçüde gelişmiştir. Sistemin 5 temel özelliği aşağıda gösterilmiştir:

#### Basit Sistem Yapısı

Sistem ev giriş hattı, dikey hat ve binalar arası yatay hattan oluşur. Bu şekilde sistem daha basit ve anlaşılır olmakla birlikte kolay kurulum ve bakım sağlar. Sistemin kablolaması ve bağlantıları basittir. Sistemin tamamı CAT5E(HSYV) kablo ve RJ45 konnektörlerle birbirine bağlanmıştır, bunun sonucunda sistem birçok özel kablo ve konnektörden tasarruf eder, kablolama ve bağlantı daha basit ve verimli olur. Kolay hata tespiti özelliği vardır, sistem oda numarası ayarlarında elektronik kod kullanılır ve el ile yapılan birçok işleme gerek duyulmaz.

#### Kurulum Zamanından Tasarruf

CAT5E(HSYV) kablo, RJ45 konnektör ve özel kurulum araçlarının kullanılmasıyla, kurulum verimliliği büyük ölçüde artmıştır. N+1 ağ tipine göre % 50 üzerinde kurulum zamanından tasarruf sağlanır. Ayrıca, Geleneksel N+1 ağ tipinin maliyeti CAT5E(HSYV) sistemine göre çok daha yüksek olur. İstatistiklere göre, CAT5E(HSYV), kablolama maliyetlerinde yüksek oranlarda tasarruf sağladığı görülmüştür.

#### Sistem Kararlı Çalışır

İleri teknoloji temeli ile, V-BUS9 Sistem birçok teknoloji yeniliği yaptı. Bina interkom sisteminin ihtiyaçlarını karşılayacak şekilde devre ve özellikleri optimize edildi. Diferansiyel iletim devresi, parazit önleme yeteneği, ESD elektrostatik koruma devresi ve sistemin pik darbelere olan direnci vb. geliştirildi. Tüm bu çözümler ile devrelerin kararlı çalışması sağlandı. Bunların dışında sistemin güçlü bir korumaya sahip olması sağlandı. Panelin kasası yüksek mukavemetli metalik alışımdan yapılmıştır ve paslanmaya karşı dayanıklıdır, UV önleyici ve korozyon önleyici özelliğe sahiptir. İlaveten baskılara karşı dayanıklı seviye IK07 ve su geçirmez / toz geçirmez seviye IP44 özelliklerine sahiptir böylece hatalı kullanımından dolayı zarar görmesi önlenir ve yapısal görünümünde stabil çalışması sağlanır.

#### Ses/ Video Netliği, Yüksek Kaliteli Bağlantı

Sistem interkom kalitesini yükseltmek için özel ses işleme devreleri kullanır. Yüksek çözünürlüklü kamera ve HD LCD ekran ile görüntünün net, doğal, canlı ve pürüzsüz olması sağlanır.

#### Yeni Modern Görünüm

V-BUS9 Sistem ünlü tasarımcılar tarafından tasarlandı. Sistemde yeni metal alaşım olan ABS+ PC veya PMMA kullanıldı, böylelikle ürünün eşsiz özelliklere sahip olması sağlandı.

Geleneksel video interkom sistemlerinde, bazı modellerde kullanıcılar için resim saklama / DVR / Multimedya / MP3 zil sesi / daimi takvim gibi bazı fonksiyonlar geliştirilerek kullanıcıya daha opsiyonel ve fonksiyonel hizmet sağlandı.

- Max. 9.999 Daire devreye alınabilir
- Bir daireye maksimum 4 tane monitör bağlanabilir
- 3 farklı zil sesi; Apartman kapısı zili, daire kapısı zili, oda zili melodisi
- Dijital zil panelinden güvenlik konsolunun aranabilmesi
- Dijital zil panelinde şifreli dış kapı açma ve proximity kart (RF-ID) ile dış kapı açma özelliği
- Kablo tesisatı : CAT-6, CAT-5
- Besleme: DC 36V
- Monitörlerde
  - \* Kapı otomatığı açma tuşu
  - \* Zil paneli görüntüleme tuşu, apartmana bağlı zil panellerinin kameralarını görüntülemek için
  - \* Güvenlik/Kapıcı hızlı arama tuşu
  - \* Herkesin kullanabileceği basit ara yüz
  - \* Daire kapılarının önüne kameralı zil butonu veya harici kamera bağlanıp, zile basıldığında veya istenildiğinde izlenebilmesi
  - \* Sosyal tesisleri arayabilme
  - \* Apartman kapı zili, daire zili ve odadan arama zillerinin ayırt edilebilmesi
  - \* OSD Menü
  - \* Zil sesi seviye ayarı
  - \* Ekran renk ve kontrast ayarı
  - \* Bir daireye Max. 4 adet monitör bağlanabilmesi
  - \* Uzun süre sorunsuz çalışma
  - \* Kolay montaj ve kablo bağlantısı
  - \* Resim çekme özelliği
  - \* Daireler arası görüşme
  - \* Odalar arası görüşme
  - \* Rahatsız edilmeme özelliği
  - \* Oda dinleme: Çocuk odaları dinlenebilir
- Kameralı dijital zil panellerinde
  - \* Grafik LCD ekran
  - \* Fonksiyonel ve LED aydınlatmalı dayanıklı tuş takımı
  - \* Herkesin kullanabileceği basit ara yüz
  - \* Kamera gece görüşü için yüksek parlaklıkta aydınlatma LED'leri
  - \* Sifre ile dış kapı açma özelliği
  - \* Servis menüsü desteği
- Güvenlik telefonlarında
  - \* Grafik LCD ekran
  - \* Multi medya oynatıcı
  - \* DVR özelliği
  - \* Rehber fonksiyonu ile istenilen isime hızlı erişim ve arama
  - \* Dokunmatik ekran
  - \* Çağrı geçmişi
  - \* Arayan dairenin, blok numarası, daire numarası ve arayan isminin ekranda görüntülenmesi
  - \* Tarih-Saat fonksiyonu

M2307ADT

 7" renkli görüntülü diafon

600,00 TL



- 7" Renkli, yüksek çözünürlüklü LCD ekran
- İsteğe bağlı farklı dil seçenekleri, kullanıcı dostu arayüz
- Hızlı algılama özelliğine sahip dokunmatik butonlar
- Dış kapı panelini ve CCTV kamerayı kontrol etme
- Ayarlanabilir parlaklık, kontrast, renk ve ses ayarları
- Monitörler arası görüşme
- "Rahatsız etmeyin" özelliği
- Kilit kontrolü
- İlave panel bağlanabilme (max: 3 adet)
- İlave panel bağlanabilme (max: 1 adet)
- CCTV bağlanabilme özelliği (2 adet)
- 12 polifonik zil sesi seçeneği
- OSD Menü
- Kapı öny görüntüleme,
- Arama yönlendirme

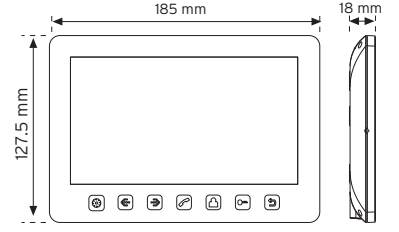

 Çalışma gerilimi 15VDC	 Monitör Renkli 7"	 Güvenlik	 Zil paneli + CCTV	 Kapı otomatığı	 OSD Ayarlar	 Panel görüntüleme	 Daireler arası görüşme	 Gizli görüşme	 Çalışma sıcaklığı 0°C - +50°C	 2 years warranty	 CE
---	---	--	---	--	---	---	--	---	--	--	--

M2804ADT

 4,3" renkli görüntülü diafon

390,00 TL

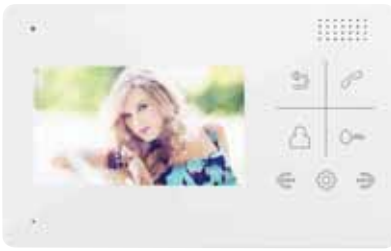

- 4,3" Renkli, yüksek çözünürlüklü LCD ekran
- İsteğe bağlı farklı dil seçenekleri, kullanıcı dostu arayüz
- Hızlı algılama özelliğine sahip dokunmatik butonlar
- Dış kapı panelini ve CCTV kamerayı kontrol etme
- Ayarlanabilir parlaklık, kontrast, renk ve ses ayarları
- Monitörler arası görüşme
- "Rahatsız etmeyin" özelliği
- Kilit kontrolü
- 2 adet panel + yardımcı monitör (3 taneye kadar) ya da 1 panel + 2 CCTV desteği
- 25 polifonik zil sesi seçeneği
- OSD Menü
- Kapı öny görüntüleme,
- Arama yönlendirme

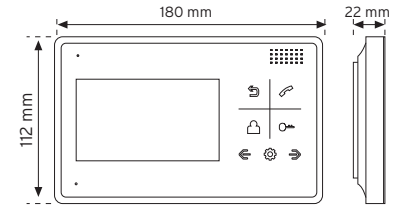

 Çalışma gerilimi 14.5VDC	 Monitör Renkli 4,3"	 Güvenlik	 Zil paneli + CCTV	 Kapı otomatığı	 OSD Ayarlar	 Panel görüntüleme	 Daireler arası görüşme	 Gizli görüşme	 Çalışma sıcaklığı 0°C - +40°C	 2 years warranty	 CE
---	---	--	---	--	---	---	--	---	--	--	--

D28BC







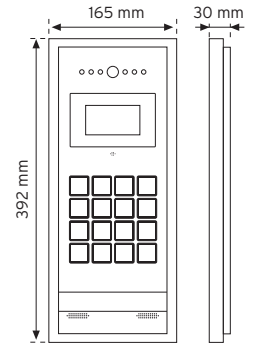

Dijital kameralı panel RF-ID kartlı

1.250,00 TL



- Alüminyum alaşım döküm panel
- Arka aydınlatmalı butonlar
- Şifreli açmayı destekler
- Kullanıcının tüm daireler için açma şifresini oluşturmasını sağlar
- Kart okuyucu özelliği, sadece,bunu destekleyen paneller için geçerlidir.
- Açma butonuna bağlanabilir, Tüm kilitlerle uyumludur
- Pratik Ekranı ile kolay kullanım



 Çalışma gerilimi 18V-36V	 Kamera Renkli	 Kapı otomatığı	 Ayarlar	 Çalışma sıcaklığı -25°C - +50°C	 Koruma derecesi IP 54 II sınıfı	 2 years warranty	 CE
---	--	---	---	--	---	--	--

D28AC







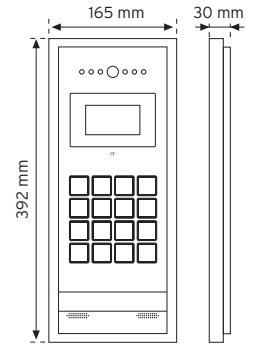

Dijital kameralı panel

1.150,00 TL



- Alüminyum alaşım döküm panel
- Arka aydınlatmalı butonlar
- Şifreli açmayı destekler
- Kullanıcının tüm daireler için açma şifresini oluşturmasını sağlar
- Kart okuyucu özelliği, sadece,bunu destekleyen paneller için geçerlidir.
- Açma butonuna bağlanabilir, Tüm kilitlerle uyumludur
- Pratik Ekranı ile kolay kullanım



 Çalışma gerilimi 18V-36V	 Kamera Renkli	 Kapı otomatığı	 Ayarlar	 Çalışma sıcaklığı -25°C - +50°C	 Koruma derecesi IP 54 II sınıfı	 2 years warranty	 CE
---	--	---	---	--	---	--	--

D21BC **Dijital kameralı panel RF-ID kartlı** **1.250,00 TL**



- Dayanıklı panel
- Aydınlatmalı Tuşlar
- RF-ID kart ile kilid açma, RFID kart panel tarafından yönetilebilir
- Şifre girerek kapı açma, daire monitörleri ile kişisel şifre koyma yada panel ile genel şifre koyma desteği
- LCD Ekran
- Güvenlikle görüşme
- Sosyal tesislerle görüşme
- Kapıcı ile görüşme
- Diğer binalardaki daireleri arayabilme

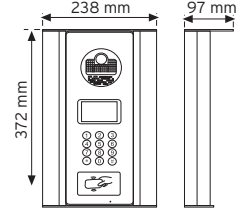

Çalışma gerilimi	Kamera	Kapı otomatlığı	Ayarlar	Çalışma sıcaklığı	Koruma derecesi
18-36VDC	Renkli			-20°C ~ +60°C	IP 44



D21AC **Dijital kameralı panel** **1.150,00 TL**



- Dayanıklı panel
- Aydınlatmalı Tuşlar
- Şifre girerek kapı açma, daire monitörleri ile kişisel şifre koyma yada panel ile genel şifre koyma desteği
- LCD Ekran
- Güvenlikle görüşme
- Sosyal tesislerle görüşme
- Kapıcı ile görüşme
- Diğer binalardaki daireleri arayabilme

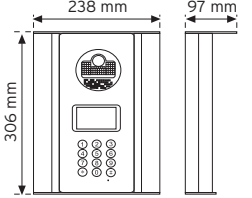

Çalışma gerilimi	Kamera	Kapı otomatlığı	Ayarlar	Çalışma sıcaklığı	Koruma derecesi
18-36VDC	Renkli			-20°C ~ +60°C	IP 44



M1607BCR **Güvenlik telefonu** **900,00 TL**



- 7" Yüksek çözünürlüklü dokunmatik LCD ekran
- Gerçek zamanlı kapı zili veya CCTV kamerasının izlenmesi
- Hareket algılama özelliğini taşıyan basit DVR fonksiyonu
- Otomatik mesaj bırakılması
- Otomatik mesaj bırakılması
- Daire içerisindeki monitörleri arayabilme
- Dahili hafızaya veya SD karta çekilen resmin kaydedilebilmesi
- Multimedya fonksiyonu: fotoğraf gösterme, müzik oynatma
- Ayarlanabilen parlaklık, kontrast ve renk
- Daire sakinlerini içeren liste kaydı ve arandığında bina sakinin isminin gösterilmesi
- Video ve ses kaydı
- Ahize tasarımı, net ses
- Alarm saati ve takvim
- Kilid kontrolü
- Sıva üstü montaj

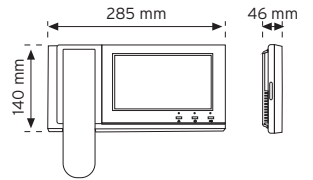

Çalışma gerilimi	Panel görüntüleme	CCTV	Daireler arası görüşme	Monitör	Kapı otomatlığı	Ayarlar	Çalışma sıcaklığı
100-240V~ 50/60Hz				7"	Renkli		0 °C ~ +40 °C



NH01 **Yatay dağıtıcı (2 kapı paneli bağlanabilme)** **500,00 TL**



- Max. 2 kapı paneli bağlanabilme
- RJ 45 soket girişi
- Harici besleme girişi
- Yatay dağıtıcılarla Kaskad bağlanabilme özelliği

Çalışma gerilimi
18-36VDC



NH02 **Yatay dağıtıcı (4 kapı paneli bağlanabilme)** **600,00 TL**



- Max. 4 kapı paneli bağlanabilme
- RJ 45 soket girişi
- Harici besleme girişi
- Yatay dağıtıcılarla Kaskad bağlanabilme özelliği

Çalışma gerilimi
18-36VDC



NH03 **Dikey dağıtıcı (4 adet CCTV destekler)** **600,00 TL**



- Aş sinyalinin dağıtım ve muhafaza eder
- Modül sağlamlığını artırır ve kolay bakım sağlar
- Sinyal dönüştürme fonksiyonu: Dış kapı panelleri ile dahili monitörler arasındaki sinyalleri dönüştürür
- 4 adet CCTV destekler
- 2 paneli destekler (NH02 ile birlikte 8 paneli destekleyebilir)

Çalışma gerilimi
18-36VDC



NV01 **Dikey dağıtıcı (4 monitöre kadar bağlanabilme)** **200,00 TL**



- Max. 4 monitör bağlanabilme
- RJ 45 soket girişi
- Dikey dağıtıcılarla Kaskad bağlanabilme özelliği

Çalışma gerilimi
18-36VDC



PW01 **Güç kaynağı** **300,00 TL**



- Çıkış gücü: 90W
- Çıkış: 36V 2A, sürekli 2,5A kısa süreli
- Batarya şarj çıkışı: 27.6V 0.5A



Çalışma gerilimi
100-240V~ 50/60Hz



NC01 **RJ-45 bağlantı soketi** **20,00 TL**



## V-8 Görüntülü multi apartman sistemleri paket fiyat tablosu

		
	M2307ADT-8 7'' renkli	M2804ADT-8 4.3'' renkli
	Fiyat	Fiyat
Daire sayısı		
1	2.450,00 TL	2.240,00 TL
2	3.050,00 TL	2.630,00 TL
3	3.650,00 TL	3.020,00 TL
4	4.250,00 TL	3.410,00 TL
5	4.850,00 TL	3.800,00 TL
6	5.450,00 TL	4.190,00 TL
7	6.050,00 TL	4.580,00 TL
8	6.650,00 TL	4.970,00 TL
9	7.250,00 TL	5.360,00 TL
10	7.850,00 TL	5.750,00 TL
11	8.450,00 TL	6.140,00 TL
12	9.050,00 TL	6.530,00 TL
13	9.650,00 TL	6.920,00 TL
14	10.250,00 TL	7.310,00 TL
15	10.850,00 TL	7.700,00 TL
16	11.450,00 TL	8.090,00 TL
17	12.050,00 TL	8.480,00 TL
18	12.650,00 TL	8.870,00 TL
19	13.250,00 TL	9.260,00 TL
20	13.850,00 TL	9.650,00 TL
21	14.450,00 TL	10.040,00 TL
22	15.050,00 TL	10.430,00 TL
23	15.650,00 TL	10.820,00 TL
24	16.250,00 TL	11.210,00 TL
25	16.850,00 TL	11.600,00 TL
Görüntülü kapıcı telefonu farkı	600,00 TL	390,00 TL

Tablodaki fiyatlara tesisat ek ürünleri eklenmemiş olup, fiyatlar; monitör, zil paneli, dağıtıcı ve güç kaynağı olarak hazırlanmıştır.

**\*\* Yeni V-8 sistemlerinde ek tesisat ürünleri aşağıdaki açıklamalara göre verilmelidir.**



- Yeni V-8 sistemin kablolama alt yapısı daireden daireye olması önerilir. Eğer şaftlı sistem kullanılacak ise 1 kolon hattına maksimum 12 daire bağlanmalıdır.
- Kapıcı telefonu tercihe göre farklılık gösterebilir (M2307ADT-8-M2804ADT-8).
- M1607BCR güvenlik telefonuna ile dağıtıcı arasındaki mesafe en fazla 100m olmalıdır.
- Güvenlik telefonunda kullanılacak kablo CAT6 olmalıdır.
- Güvenlik telefonun ilave edildiğinde RJ-45 Bağlı soketi kullanılmadadır.

**PW01 Güç Kaynağı Farkı:**

- Güç kaynağı kapasitesi aşağıdaki tabloda verilmiştir.
- Kapasite aşıldığı durumda PW01 ürünü ilave olarak verilmelidir.

Kablo Çeşidi	Max Monitor
DT8 - CAT6	40 Monitör

## Yeni V-BUS9 Görüntülü multi apartman sistemleri paket fiyat tablosu

		
	M2307ADT 7" renkli	M2804ADT 4.3" renkli
	Fiyat	Fiyat
Daire sayısı		
1	2.270,00 TL	2.060,00 TL
2	2.890,00 TL	2.470,00 TL
3	3.510,00 TL	2.880,00 TL
4	4.130,00 TL	3.290,00 TL
5	4.950,00 TL	3.900,00 TL
6	5.570,00 TL	4.310,00 TL
7	6.190,00 TL	4.720,00 TL
8	6.810,00 TL	5.130,00 TL
9	7.630,00 TL	5.740,00 TL
10	8.250,00 TL	6.150,00 TL
11	8.870,00 TL	6.560,00 TL
12	9.490,00 TL	6.970,00 TL
13	10.310,00 TL	7.580,00 TL
14	10.930,00 TL	7.990,00 TL
15	11.550,00 TL	8.400,00 TL
16	12.170,00 TL	8.810,00 TL
17	12.990,00 TL	9.420,00 TL
18	13.610,00 TL	9.830,00 TL
19	14.230,00 TL	10.240,00 TL
20	14.850,00 TL	10.650,00 TL
21	15.670,00 TL	11.260,00 TL
22	16.290,00 TL	11.670,00 TL
23	16.910,00 TL	12.080,00 TL
24	17.530,00 TL	12.490,00 TL
25	18.350,00 TL	13.100,00 TL
Görüntülü kapıcı telefonu farkı	620,00 TL	410,00 TL
CCTV modülü farkı	600,00 TL	600,00 TL

Tablodaki fiyatlara tesisat ek ürünleri eklenmemiş olup, fiyatlar; monitör, zil paneli, dağıtıcı ve güç kaynağı olarak hazırlanmıştır.

**\*\* Yeni V-BUS9 sistemlerinde ek tesisat ürünleri aşağıdaki açıklamalara göre verilmelidir.**

- Yeni V-BUS9 sistemlerin kablolanması şaftlı sistem olmalıdır.
- Kapıcı telefonu tercihe göre farklılık gösterebilir(M2307ADT-M2804ADT).
- Güvenlik telefonunda kullanılacak kablo CAT6 olmalıdır.
- M1607BCR güvenlik telefonu ilave edildiğinde RJ-45 bağlantı soketi, NV01 dikey dağıtıcı, PW01 güç kaynağı ve NH01 yatay dağıtıcı kullanılmadık.
- Blok sayısı arttıkça bu oranda NH01 yatay dağıtıcı kullanılmalıdır.

**PW01 Güç Kaynağı Farkı:**

- Güç kaynağı kapasitesi aşağıdaki tabloda verilmiştir.
- Kapasite aşıldığı durumda PW01 ürünü ilave olarak verilmelidir.

Kablo Çeşidi	Max Monitor
CAT5 - CAT6	25 Monitör



**na·De**<sup>®</sup>



***IN TOUCH***

V-BUS7 Görüntülü Multi Apartman Sistemleri

Yüzyüze ve İçtenlikle...

Face to Face and Sincerely...

## V-BUS 7 Sistem Özellikleri

- Tek bir blokta 150 Daire ( Görüntülü telefon ) ve maksimum 15 zil paneli desteği
- Bir daireye birden fazla paralel görüntülü telefon bağlanabilmesi
- 4 farklı zil sesi ve 1 alarm sesi ile ; Apartman kapısı zili, daire kapısı zili, güvenlik veya diğer dairelerin arama melodisi, ve tehlike anında ikaz veren siren sesi ayırt edilebilmektedir
- 4 CCTV kamera desteği ile çocuk parkı, güvenlik kulubesi, otopark, ana giriş kapıları ... gibi bölgeler tek tek seçilerek izlenebilmektedir
- Santral ünitesinde bulunan sensör girişi, duman, gaz kaçağı... gibi durumlarda tüm görüntülü telefonlara siren sesi çaldırarak dairelerin uyarılmasına olanak sağlar
- Güvenlik konsolundan blok kapılarının açılabilmesi
- Dijital zil panelinden güvenlik konsolunun aranabilmesi
- Dijital zil panelinde şifreli dış kapı açma ve proximity kart (RF-ID) ile dış kapı açma özelliği
- Kablo tesisatı : CAT-7, CAT-6, CAT-5
- Besleme: DC 24V
- Monitörlerde
  - \* Kapı otomatiği açma tuşu ( Arayan zil paneline göre otomatik kapı seçme )
  - \* Merdiven otomatiği açma tuşu
  - \* Zil paneli görüntüleme tuşu, apartmana bağlı zil panellerinin kameralarını görüntülemek için ( Max 15 panel )
  - \* CCTV görüntüleme tuşu, 4 CCTV kamera desteği ile çocuk parkı, güvenlik kulubesi, otopark, ana giriş kapıları ... gibi bölgeler tek tek seçilerek izlenebilmektedir
  - \* Güvenlik hızlı arama tuşu
  - \* Daire kapılarının önüne kameralı zil butonu veya harici kamera bağlanıp, zile basıldığında veya istenildiğinde izlenebilmesi
  - \* Harici birim hızlı arama tuşu ( Kapıcı, sosyal tesisler ... )
  - \* 4 farklı zil sesi ve 1 alarm sesi ile apartman kapısı zili, daire kapısı zili, güvenlik veya diğer dairelerin arama melodisi ve tehlike anında ikaz veren siren sesi ayırt edilebilmektedir
  - \* Zil sesi seviye ayarı
  - \* Ekran renk ve kontrast ayarı
  - \* Bir daireye birden fazla paralel görüntülü telefon bağlanabilmesi
  - \* Ahize açık unutulduğunda sistemin otomatik olarak kapanması
  - \* Kolay montaj ve kablo bağlantısı
- Kameralı dijital zil panellerinde
  - \* Grafik LCD ekran
  - \* Fonksiyonel ve gece LED aydınlatmalı tuş takımı
  - \* Rehber fonksiyonu ile istenilen daireye veya kapıcıya kolay erişim, direkt daire no girilerek hızlı arama, kullanımı kolay menu fonksiyonları
  - \* Kamera gece görüşü için yüksek parlaklıkta aydınlatma LED'leri
  - \* Şifreli dış kapı açma özelliği
  - \* Servis menusu desteği
- Kameralı butonlu zil panellerinde
  - \* Gece LED aydınlatmalı zil butonları
  - \* Gece LED aydınlatmalı isimlikler
  - \* Kamera gece görüşü için yüksek parlaklıkta aydınlatma LED'leri
- Santrallerde
  - \* İzolasyonlu iç hat - dış hat desteği
  - \* 3 kapı otomatiği desteği, 1 merdiven otomatiği desteği, 4 CCTV desteği
  - \* Ek kapı kontrol ünitesi desteği
  - \* 1 x alarmlı sensör girişi
  - \* 1 x RS232 bilgisayar bağlantısı
- Güvenlik telefonlarında
  - \* Grafik LCD ekran
  - \* Rehber fonksiyonu ile istenilen isime hızlı erişim ve arama
  - \* Direk blok numarası ve daire numarası tuşlarıyla hızlı arama
  - \* Arayan dairenin, blok numarası, daire numarası ve arayanın isminin ekranda görüntülenmesi
  - \* Tarih-Saat fonksiyonu
  - \* Blok kapılarının açılabilmesi

NVM-360MC



3,5" renkli görüntülü diafon

390,00 TL



- 3.5" Renkli
- Handsfree
- Kapı otomatığı
- Merdiven otomatığı
- 4 CCTV görüntüleme
- Dış kapı önü kamerası görüntüleme
- Daire önü kamerası görüntüleme
- Kapıcıyla görüşme
- Güvenlikle görüşme
- Gizlilik özelliği
- Renk/parlaklık/zil sesi ayarı
- Dijital adreslemeye uygun dip switch yapısı
- Dip switch ile 75 ohm ayarlama kolaylığı

- Sıva üstüne askı aparatı ile montaj kolaylığı
- 4 farklı zil sesi ve 1 alarm sesi özelliği
- Bir daireye birden fazla paralel görüntülü diafon bağlanabilmesi

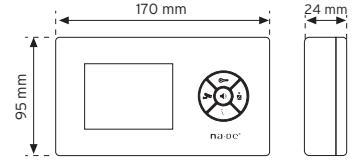

Çalışma gerilimi	Monitör	Merdiven oto. & Güvenlik	Zil paneli + CCTV	Kapı otomatığı	Ayarlar	Gizli görüşme	Çalışma sıcaklığı	Koruma derecesi
Santralden	Renkli	3.5"					-20 °C ~ +40 °C	II sınıfı

2 years warranty



NVM-350MCW Beyaz



3,5" renkli görüntülü diafon

390,00 TL



- 3.5" Renkli
- Dokunmatik tuş takımı
- Handsfree
- Kapı otomatığı
- Merdiven otomatığı
- 4 CCTV görüntüleme
- Dış kapı önü kamerası görüntüleme
- Daire önü kamerası görüntüleme
- Kapıcıyla görüşme
- Güvenlikle görüşme
- Gizlilik özelliği
- Renk/parlaklık/zil sesi ayarı
- Dijital adreslemeye uygun dip switch yapısı

- Dip switch ile 75 ohm ayarlama kolaylığı
- Sıva üstüne askı aparatı ile montaj kolaylığı
- 4 farklı zil sesi ve 1 alarm sesi özelliği
- Bir daireye birden fazla paralel görüntülü diafon bağlanabilmesi

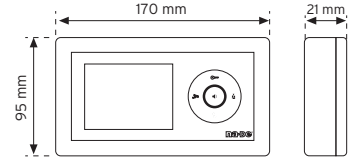

Çalışma gerilimi	Monitör	Merdiven oto. & Güvenlik	Zil paneli + CCTV	Kapı otomatığı	Ayarlar	Gizli görüşme	Çalışma sıcaklığı	Koruma derecesi
Santralden	Renkli	3.5"					-20 °C ~ +40 °C	II sınıfı

2 years warranty



NVM-350MCS Krom



3,5" renkli görüntülü diafon

440,00 TL



- 3.5" Renkli
- Dokunmatik tuş takımı
- Handsfree
- Kapı otomatığı
- Merdiven otomatığı
- 4 CCTV görüntüleme
- Dış kapı önü kamerası görüntüleme
- Daire önü kamerası görüntüleme
- Kapıcıyla görüşme
- Güvenlikle görüşme
- Gizlilik özelliği
- Renk/parlaklık/zil sesi ayarı
- Dijital adreslemeye uygun dip switch yapısı

- Dip switch ile 75 ohm ayarlama kolaylığı
- Sıva üstüne askı aparatı ile montaj kolaylığı
- 4 farklı zil sesi ve 1 alarm sesi özelliği
- Bir daireye birden fazla paralel görüntülü diafon bağlanabilmesi

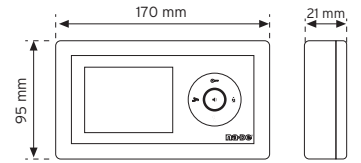

Çalışma gerilimi	Monitör	Merdiven oto. & Güvenlik	Zil paneli + CCTV	Kapı otomatığı	Ayarlar	Gizli görüşme	Çalışma sıcaklığı	Koruma derecesi
Santralden	Renkli	3.5"					-20 °C ~ +40 °C	II sınıfı

2 years warranty



NVM-350MCB Siyah



3,5" renkli görüntülü diafon

390,00 TL



- 3.5" Renkli
- Dokunmatik tuş takımı
- Handsfree
- Kapı otomatığı
- Merdiven otomatığı
- 4 CCTV görüntüleme
- Dış kapı önü kamerası görüntüleme
- Daire önü kamerası görüntüleme
- Kapıcıyla görüşme
- Güvenlikle görüşme
- Gizlilik özelliği
- Renk/parlaklık/zil sesi ayarı
- Dijital adreslemeye uygun dip switch yapısı

- Dip switch ile 75 ohm ayarlama kolaylığı
- Sıva üstüne askı aparatı ile montaj kolaylığı
- 4 farklı zil sesi ve 1 alarm sesi özelliği
- Bir daireye birden fazla paralel görüntülü diafon bağlanabilmesi

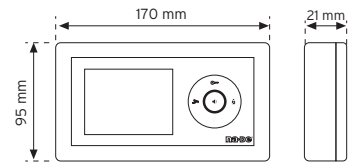

Çalışma gerilimi	Monitör	Merdiven oto. & Güvenlik	Zil paneli + CCTV	Kapı otomatığı	Ayarlar	Gizli görüşme	Çalışma sıcaklığı	Koruma derecesi
Santralden	Renkli	3.5"					-20 °C ~ +40 °C	II sınıfı

2 years warranty



NVM-430MC



4,3" renkli görüntülü diafon

400,00 TL



- 4.3" Renkli
- Handsfree
- Kapı otomatığı
- Merdiven otomatığı
- 4 CCTV görüntüleme
- Dış kapı önü kamerası görüntüleme
- Daire önü kamerası görüntüleme
- Kapıcıyla görüşme
- Güvenlikle görüşme
- Gizlilik özelliği
- Renk/parlaklık/zil sesi ayarı
- Dijital adreslemeye uygun dip switch yapısı
- Dip switch ile 75 ohm ayarlama kolaylığı

- Sıva üstüne askı aparatı ile montaj kolaylığı
- 4 farklı zil sesi ve 1 alarm sesi özelliği
- Bir daireye birden fazla paralel görüntülü diafon bağlanabilmesi

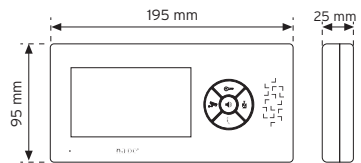

Çalışma gerilimi	Monitör	Merdiven oto. & Güvenlik	Zil paneli + CCTV	Kapı otomatığı	Ayarlar	Gizli görüşme	Çalışma sıcaklığı	Koruma derecesi
Santralden	Renkli	4.3"					-20 °C ~ +40 °C	II sınıfı

2 years warranty



NVM-800MCB Siyah



7" renkli görüntülü diafon

600,00 TL

**Black Pearl**

- 7" Renkli
- Dokunmatik tuş takımı
- Handsfree
- Kapı otomatığı
- Merdiven otomatığı
- 4 CCTV görüntüleme
- Dış kapı önü kamerası görüntüleme
- Daire önü kamerası görüntüleme
- Kapıcıyla görüşme
- Güvenlikle görüşme
- Gizlilik özelliği
- Renk/parlaklık/zil sesi ayarı
- Dijital adreslemeye uygun dip switch yapısı
- Dip switch ile 75 ohm ayarlama kolaylığı
- Sıva üstüne askı aparatı ile montaj kolaylığı
- 4 farklı zil sesi ve 1 alarm sesi özelliği
- Bir daireye birden fazla paralel görüntülü diafon bağlanabilmesi

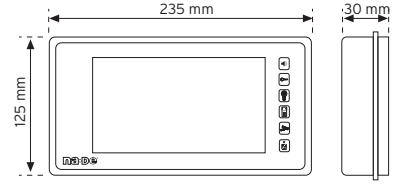

Çalışma gerilimi	Monitör	Merdiven otomatığı	Panel görüntüleme	CCTV	Güvenlik arama	Kapı otomatığı	Ayarlar	Gizli görüşme	Çalışma sıcaklığı	Koruma derecesi	2 years warranty	CE
Santralden	Renkli 7"								-20 °C ~ +40 °C	IP 20 II sınıfı		

NVM-800MCW Beyaz



7" renkli görüntülü diafon

600,00 TL

**Black Pearl**

- 7" Renkli
- Dokunmatik tuş takımı
- Handsfree
- Kapı otomatığı
- Merdiven otomatığı
- 4 CCTV görüntüleme
- Dış kapı önü kamerası görüntüleme
- Daire önü kamerası görüntüleme
- Kapıcıyla görüşme
- Güvenlikle görüşme
- Gizlilik özelliği
- Renk/parlaklık/zil sesi ayarı
- Dijital adreslemeye uygun dip switch yapısı
- Dip switch ile 75 ohm ayarlama kolaylığı
- Sıva üstüne askı aparatı ile montaj kolaylığı
- 4 farklı zil sesi ve 1 alarm sesi özelliği
- Bir daireye birden fazla paralel görüntülü diafon bağlanabilmesi

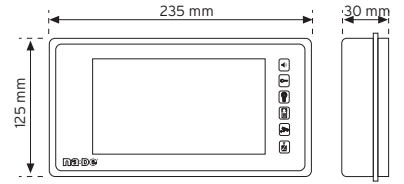

Çalışma gerilimi	Monitör	Merdiven otomatığı	Panel görüntüleme	CCTV	Güvenlik arama	Kapı otomatığı	Ayarlar	Gizli görüşme	Çalışma sıcaklığı	Koruma derecesi	2 years warranty	CE
Santralden	Renkli 7"								-20 °C ~ +40 °C	IP 20 II sınıfı		

NVM-500MC



4,3" Renkli görüntülü telefon

437,00 TL



- 4,3" Renkli
- Kapı otomatığı
- Merdiven otomatığı
- Dış kapı önü kamerası görüntüleme
- Daire önü kamerası görüntüleme
- 4 CCTV görüntüleme
- Güvenlikle görüşme
- Kapıcıyla görüşme
- Gizlilik özelliği
- Renk/parlaklık/zil sesi ayarı
- Dijital adreslemeye uygun dip switch yapısı
- Dip switch ile 75 ohm ayarlama kolaylığı
- Sıva üstüne askı aparatı ile montaj kolaylığı
- 4 farklı zil sesi ve 1 alarm sesi özelliği
- Bir daireye birden fazla paralel görüntülü telefon bağlanabilmesi
- Telefon ahizesi açık unutulduğunda sistemin otomatik olarak kapanması

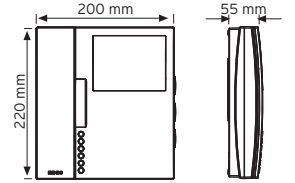

Çalışma gerilimi	Monitör	Merdiven otomatığı	Panel görüntüleme	CCTV	Güvenlik arama	Kapı otomatığı	Ayarlar	Gizli görüşme	Çalışma sıcaklığı	Koruma derecesi	2 years warranty	CE
Santralden	Renkli 4,3"								-20 °C ~ +40 °C	IP 20 II sınıfı		

NVM-550MC



4,3" Renkli görüntülü telefon ( Daireler arası görüşme özellikli )

552,00 TL



- 4,3" Renkli
- Kapı otomatığı
- Merdiven otomatığı
- Dış kapı önü kamerası görüntüleme
- Daire önü kamerası görüntüleme
- 4 CCTV görüntüleme desteği
- Güvenlikle görüşme
- Kapıcıyla görüşme
- Daireler arası görüşme
- Gizlilik özelliği
- Parlaklık/renk/zil sesi ayarı
- Sıva üstüne askı aparatı ile montaj kolaylığı
- Zil paneli görüntüleme tuşu
- 4 farklı zil sesi, 1 alarm sesi özelliği
- Bir daireye birden fazla paralel görüntülü telefon bağlanabilmesi
- Ahize açık unutulduğunda sistemin otomatik olarak kapanması
- Dip switch ile 75 ohm ayarlama kolaylığı
- 4 audio desteği (8+2 kablo ile)

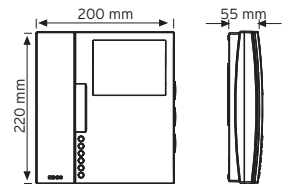

Çalışma gerilimi	Monitör	Merdiven otomatığı	Panel görüntüleme	CCTV	Güvenlik arama	Kapı otomatığı	Ayarlar	Daireler arası görüşme	Gizli görüşme	Çalışma sıcaklığı	Koruma derecesi	2 years warranty	CE
Santralden	Renkli 4,3"									-20 °C ~ +40 °C	IP 20 II sınıfı		

ND-108K-8



4,3" renkli görüntülü kapıcı ünitesi

552,00 TL



- 4,3" Renkli
- Kapı otomatığı
- Merdiven otomatığı
- Dış kapı önü kamerası görüntüleme
- Daire önü kamerası görüntüleme
- 4 CCTV görüntüleme desteği
- Güvenlikle görüşme
- Daireler arası görüşme

- Gizlilik özelliği
- Parlaklık/renk/zil sesi ayarı
- Sıva üstüne askı aparatı ile montaj kolaylığı
- Zil paneli görüntüleme tuşu
- 4 farklı zil sesi, 1 alarm sesi özelliği
- Ahize açık unutulduğunda sistemin otomatik olarak kapatılması
- Dip switch ile 75 ohm ayarlama kolaylığı
- 4 audio desteği (8+2 kablo ile)

Çalışma gerilimi Santralden	Monitör Renkli 4,3"	Merdiven otomatığı	Panel görüntüleme	CCTV	Güvenlik arama	Kapı otomatığı	Ayarlar	Daireler arası görüşme	Gizli görüşme	Çalışma sıcaklığı -20 °C ~ +40 °C	Koruma derecesi IP 20 II sınıfı	2 years warranty	CE
--------------------------------	---------------------------	--------------------	-------------------	------	----------------	----------------	---------	------------------------	---------------	--------------------------------------	---------------------------------------	------------------	----

ND-108K-7



4,3" renkli görüntülü kapıcı ünitesi

437,00 TL



- 4,3" Renkli
- Kapı otomatığı
- Merdiven otomatığı
- Dış kapı önü kamerası görüntüleme
- Daire önü kamerası görüntüleme
- 4 CCTV görüntüleme
- Güvenlikle görüşme
- Gizlilik özelliği

- Renk/parlaklık/zil sesi ayarı
- Dijital adreslemeye uygun dip switch yapısı
- Dip switch ile 75 ohm ayarlama kolaylığı
- Sıva üstüne askı aparatı ile montaj kolaylığı
- 4 farklı zil sesi ve 1 alarm sesi özelliği
- Telefon ahizesi açık unutulduğunda sistemin otomatik olarak kapanması
- Görüntülü kapıcı telefonları harici hatta başlanır ise görüntü alınmaz

Çalışma gerilimi Santralden	Merdiven otomatığı	Panel görüntüleme	CCTV	Güvenlik arama	Kapı otomatığı	Ayarlar	Ayarlar	Gizli görüşme	Çalışma sıcaklığı -20 °C ~ +40 °C	Koruma derecesi IP 20 II sınıfı	2 years warranty	CE
--------------------------------	--------------------	-------------------	------	----------------	----------------	---------	---------	---------------	--------------------------------------	---------------------------------------	------------------	----

ND-110-8

Görüntülü sistemlere uyumlu güvenlik telefonu

805,00 TL



- Grafik LCD ekran
- Daireleri ve kapıcıyı tuş takımı ile arayabilme
- Tarih ve saat göstergesi
- 2 kademeli melodi ses seviyesi ayarı
- Rehberde kayıtlı olan daireler aradığında isimlerinin gösterilmesi
- Arayanın hangi blok, hangi daire olduğunu gösterilmesi
- Rehberden arama yapabilme

Çalışma gerilimi Santralden	Ayarlar	Gizli görüşme	Çalışma sıcaklığı -20 °C ~ +40 °C	Koruma derecesi IP 44 II sınıfı	2 years warranty	CE
--------------------------------	---------	---------------	--------------------------------------	---------------------------------------	------------------	----

ND-101-8

Görüntülü sistem santrali

380,00 TL



- Güvenlik veya harici kapıcı bağlanabilme
- 3 farklı kapı otomatığı
- 1 merdiven otomatığı
- Sıva üstü ve raya montaj
- SMPS güç kaynağı
- Elektrik dalgalanmalarından etkilenmez

- Klemens yapısı ile kolay bağlantı
- DIN13 ray tipi montaj kolaylığı
- Kısa devre korumalı
- Harici dedektör bağlanabilme
- 1xRS-232 bilgisayar bağlantısı

Çalışma gerilimi 85-265 V~ (50/60Hz)	Çıkış gerilimi +24V DC	Akım 3,5 A DC	Gizli görüşme	Çalışma sıcaklığı -20 °C ~ +40 °C	Koruma derecesi IP 20 II sınıfı	2 years warranty	CE
---	---------------------------	------------------	---------------	--------------------------------------	---------------------------------------	------------------	----

ND-101CT-8

Görüntülü sistem santrali - CCTV'li

575,00 TL



- Güvenlik veya harici kapıcı bağlanabilme
- 3 farklı kapı otomatığı
- 1 merdiven otomatığı
- 4 farklı CCTV kamera bağlanabilme
- Sıva üstü ve raya montaj
- SMPS güç kaynağı

- Elektrik dalgalanmalarından etkilenmez
- Klemens yapısı ile kolay bağlantı
- DIN13 ray tipi montaj kolaylığı
- Kısa devre korumalı
- Harici dedektör bağlanabilme
- 1xRS-232 bilgisayar bağlantısı

Çalışma gerilimi 85-265 V~ (50/60Hz)	Çıkış gerilimi +24V DC	Akım 3,5 A DC	Gizli görüşme	Çalışma sıcaklığı -20 °C ~ +40 °C	Koruma derecesi IP 20 II sınıfı	2 years warranty	CE
---	---------------------------	------------------	---------------	--------------------------------------	---------------------------------------	------------------	----

8NDKC

Renkli kameralı-keypadlı zil paneli

900,00 TL

NDKC-IS20

253,00 TL



- Keypad'li
- Renkli kamera
- 86° kamera görüş açısı
- 128x64 piksel LCD ekran
- Kamera görüşü aydınlatma ledleri
- Sıva üstü montaj
- Ledli tuş takımı aydınlatması
- Rehber oluşturabilme, düzeltme, silme özelliği
- Rehberden isim arama
- Kapı otomatığını şifre ile açma
- Daire numarası tuşlayarak hızlı arama
- 10° sağa-sola kamera açısı ayarlayabilme özelliği
- Şifreli yönetim koruması
- Montaj için özel anahtar ile açılabilme özelliği

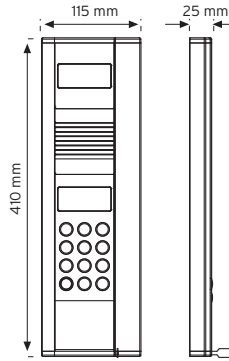

Çalışma gerilimi	Kamera	Kapı otomatığı	Ayarlar	Çalışma sıcaklığı	Koruma derecesi
Santralden	Renkli			-20 °C – +40 °C	II sınıfı

2 years warranty CE



- 20 dairesi
- Led ile aydınlatılmış isimlik

2 years warranty CE

8NDKC -ID

Renkli kameralı-keypadlı RF-ID zil paneli

1.050,00 TL

NDKC-IS40

253,00 TL



- Keypad'li
- Renkli kamera
- 86° kamera görüş açısı
- 128x64 piksel LCD ekran
- Kamera görüşü aydınlatma ledleri
- Sıva üstü montaj
- Ledli tuş takımı aydınlatması
- Rehber oluşturabilme, düzeltme, silme özelliği
- Rehberden isim arama
- Kapı otomatığını şifre ile açma
- Daire numarası tuşlayarak hızlı arama
- 10° sağa-sola kamera açısı ayarlayabilme özelliği
- Şifreli yönetim koruması
- Montaj için özel anahtar ile açılabilme özelliği
- RF-ID kartla kapı açma özelliği

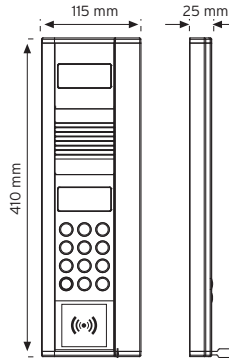

Çalışma gerilimi	Kamera	Kapı otomatığı	Ayarlar	Çalışma sıcaklığı	Koruma derecesi
Santralden	Renkli			-20 °C – +40 °C	II sınıfı

2 years warranty CE



- 40 dairesi
- Led ile aydınlatılmış isimlik

2 years warranty CE

RF-ID

RF-ID kart

13,00 TL



NVC-5100

Daire önu kameralı zil butonu

228,00 TL



- Sesli iletişim özelliği yoktur.

Çalışma gerilimi	Kamera	Çalışma sıcaklığı	Koruma derecesi
Santralden	Renkli	-20 °C – +40 °C	II sınıfı

2 years warranty CE

## Butonlu tip renkli kameralı zil panelleri

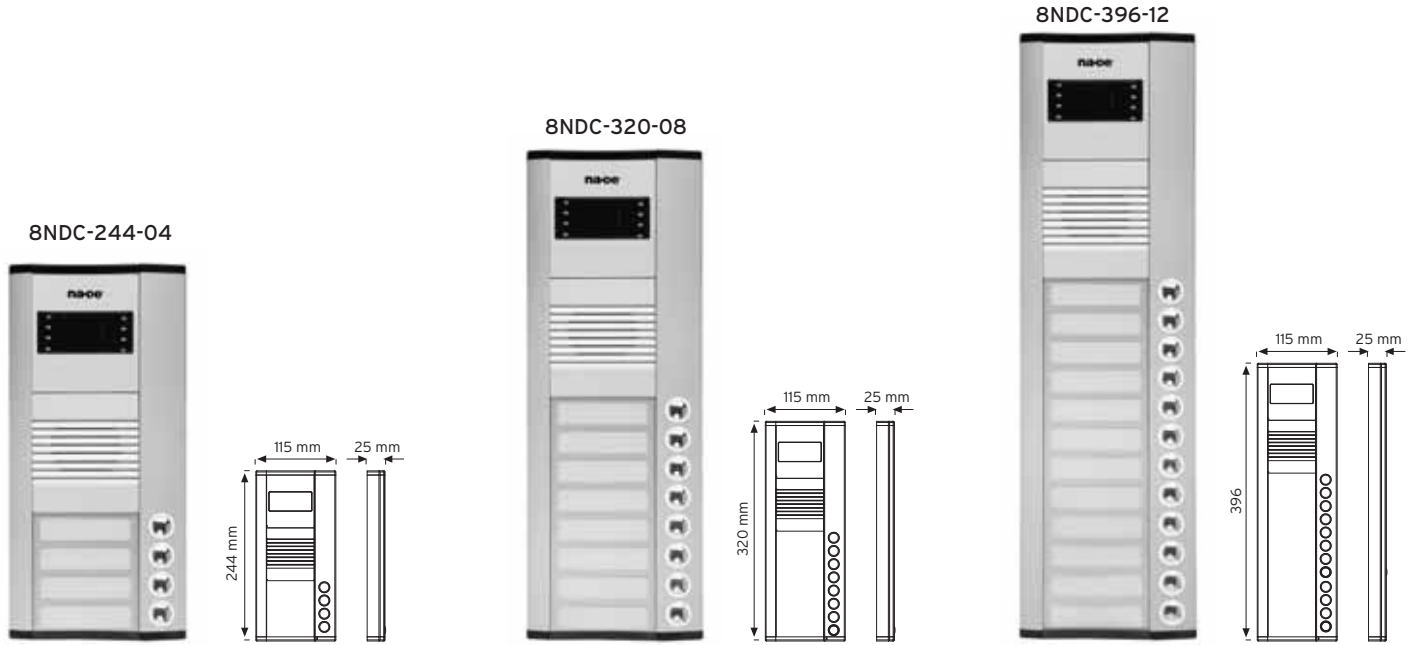

ÜRÜN KODU	BUTON SAYISI	ÖLÇÜSÜ MM	FİYAT	ÜRÜN KODU	BUTON SAYISI	ÖLÇÜSÜ MM	FİYAT	ÜRÜN KODU	BUTON SAYISI	ÖLÇÜSÜ MM	FİYAT
8NDC-244-01	1	244	<b>456,00 TL</b>	8NDC-320-01	1	320	<b>580,00 TL</b>	8NDC-396-01	1	396	<b>677,00 TL</b>
8NDC-244-02	2	244	<b>456,00 TL</b>	8NDC-320-02	2	320	<b>580,00 TL</b>	8NDC-396-02	2	396	<b>677,00 TL</b>
8NDC-244-03	3	244	<b>456,00 TL</b>	8NDC-320-03	3	320	<b>580,00 TL</b>	8NDC-396-03	3	396	<b>677,00 TL</b>
8NDC-244-04	4	244	<b>456,00 TL</b>	8NDC-320-04	4	320	<b>580,00 TL</b>	8NDC-396-04	4	396	<b>677,00 TL</b>
				8NDC-320-05	5	320	<b>580,00 TL</b>	8NDC-396-05	5	396	<b>677,00 TL</b>
				8NDC-320-06	6	320	<b>580,00 TL</b>	8NDC-396-06	6	396	<b>677,00 TL</b>
				8NDC-320-07	7	320	<b>580,00 TL</b>	8NDC-396-07	7	396	<b>677,00 TL</b>
				8NDC-320-08	8	320	<b>580,00 TL</b>	8NDC-396-08	8	396	<b>677,00 TL</b>
								8NDC-396-09	9	396	<b>677,00 TL</b>
								8NDC-396-10	10	396	<b>677,00 TL</b>
								8NDC-396-11	11	396	<b>677,00 TL</b>
								8NDC-396-12	12	396	<b>677,00 TL</b>

- Renkli kamera
- 86° kamera görüş açısı
- Kamera görüşü aydınlatma ledleri
- Sıva üstü montaj
- Aydınlatılmış buton ve isimlikler
- 10° sağa-sola ayarlanabilir kamera açısı
- Montaj için özel anahtar ile açılabilme özelliği
- Sıralı panellerde maksimum 52 adet buton gruplanabilir.

Çalışma gerilimi	Kamera	Ayarlar	Çalışma sıcaklığı	Koruma derecesi
				
Santralden	Renkli		-20 °C - +40 °C	II sınıfı



## Butonlu tip ek zil panelleri

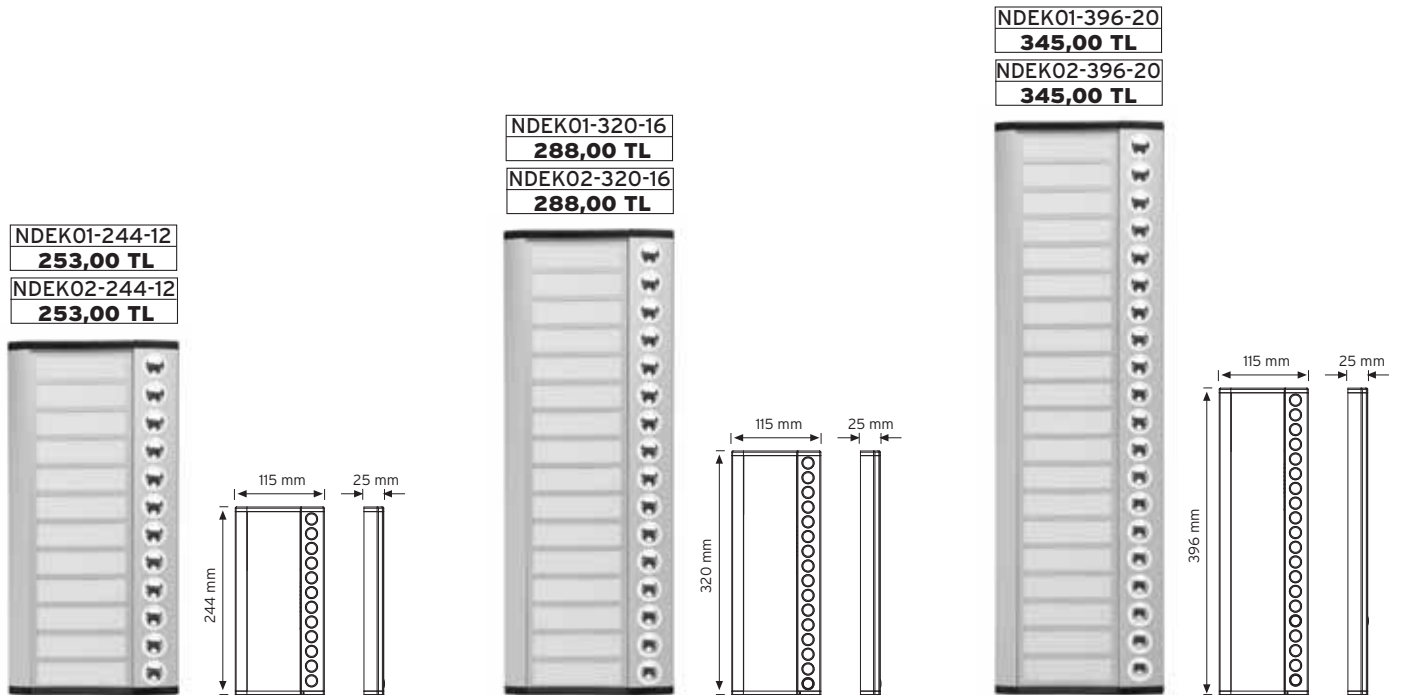

- Sıva üstü montaj
- Aydınlatılmış buton ve isimlikler
- Montaj için özel anahtar ile açılabilme özelliği

Çalışma gerilimi	Çalışma sıcaklığı	Koruma derecesi
		
Santralden	-20 °C - +40 °C	II sınıfı



## Görüntülü sistem butonlu zil panel oluşturma kılavuzu

BUTON SAYISI	1. Sıra Panel	2. Sıra Panel	3. Sıra Panel	Ölçü (mm)	Toplam Fiyatı
1	8NDC-244-01	-	-	244	<b>456,00 TL</b>
2	8NDC-244-02	-	-	244	<b>456,00 TL</b>
3	8NDC-244-03	-	-	244	<b>456,00 TL</b>
4	8NDC-244-04	-	-	244	<b>456,00 TL</b>
5	8NDC-320-05	-	-	320	<b>580,00 TL</b>
6	8NDC-320-06	-	-	320	<b>580,00 TL</b>
7	8NDC-320-07	-	-	320	<b>580,00 TL</b>
8	8NDC-320-08	-	-	320	<b>580,00 TL</b>
9	8NDC-396-09	-	-	396	<b>677,00 TL</b>
10	8NDC-396-10	-	-	396	<b>677,00 TL</b>
11	8NDC-396-11	-	-	396	<b>677,00 TL</b>
12	8NDC-396-12	-	-	396	<b>677,00 TL</b>
13	8NDC-244-01	NDEK01-244-12	-	244	<b>709,00 TL</b>
14	8NDC-244-02	NDEK01-244-12	-	244	<b>709,00 TL</b>
15	8NDC-244-03	NDEK01-244-12	-	244	<b>709,00 TL</b>
16	8NDC-244-04	NDEK01-244-12	-	244	<b>709,00 TL</b>
17	8NDC-320-01	NDEK01-320-16	-	320	<b>868,00 TL</b>
18	8NDC-320-02	NDEK01-320-16	-	320	<b>868,00 TL</b>
19	8NDC-320-03	NDEK01-320-16	-	320	<b>868,00 TL</b>
20	8NDC-320-04	NDEK01-320-16	-	320	<b>868,00 TL</b>
21	8NDC-320-05	NDEK01-320-16	-	320	<b>868,00 TL</b>
22	8NDC-320-06	NDEK01-320-16	-	320	<b>868,00 TL</b>
23	8NDC-320-07	NDEK01-320-16	-	320	<b>868,00 TL</b>
24	8NDC-320-08	NDEK01-320-16	-	320	<b>868,00 TL</b>
25	8NDC-396-05	NDEK01-396-20	-	396	<b>1.022,00 TL</b>
26	8NDC-396-06	NDEK01-396-20	-	396	<b>1.022,00 TL</b>
27	8NDC-396-07	NDEK01-396-20	-	396	<b>1.022,00 TL</b>
28	8NDC-396-08	NDEK01-396-20	-	396	<b>1.022,00 TL</b>
29	8NDC-396-09	NDEK01-396-20	-	396	<b>1.022,00 TL</b>
30	8NDC-396-10	NDEK01-396-20	-	396	<b>1.022,00 TL</b>
31	8NDC-396-11	NDEK01-396-20	-	396	<b>1.022,00 TL</b>
32	8NDC-396-12	NDEK01-396-20	-	396	<b>1.022,00 TL</b>
33	8NDC-320-01	NDEK01-320-16	NDEK02-320-16	320	<b>1.156,00 TL</b>
34	8NDC-320-02	NDEK01-320-16	NDEK02-320-16	320	<b>1.156,00 TL</b>
35	8NDC-320-03	NDEK01-320-16	NDEK02-320-16	320	<b>1.156,00 TL</b>
36	8NDC-320-04	NDEK01-320-16	NDEK02-320-16	320	<b>1.156,00 TL</b>
37	8NDC-320-05	NDEK01-320-16	NDEK02-320-16	320	<b>1.156,00 TL</b>
38	8NDC-320-06	NDEK01-320-16	NDEK02-320-16	320	<b>1.156,00 TL</b>
39	8NDC-320-07	NDEK01-320-16	NDEK02-320-16	320	<b>1.156,00 TL</b>
40	8NDC-320-08	NDEK01-320-16	NDEK02-320-16	320	<b>1.156,00 TL</b>
41	8NDC-396-01	NDEK01-396-20	NDEK02-396-20	396	<b>1.367,00 TL</b>
42	8NDC-396-02	NDEK01-396-20	NDEK02-396-20	396	<b>1.367,00 TL</b>
43	8NDC-396-03	NDEK01-396-20	NDEK02-396-20	396	<b>1.367,00 TL</b>
44	8NDC-396-04	NDEK01-396-20	NDEK02-396-20	396	<b>1.367,00 TL</b>
45	8NDC-396-05	NDEK01-396-20	NDEK02-396-20	396	<b>1.367,00 TL</b>
46	8NDC-396-06	NDEK01-396-20	NDEK02-396-20	396	<b>1.367,00 TL</b>
47	8NDC-396-07	NDEK01-396-20	NDEK02-396-20	396	<b>1.367,00 TL</b>
48	8NDC-396-08	NDEK01-396-20	NDEK02-396-20	396	<b>1.367,00 TL</b>
49	8NDC-396-09	NDEK01-396-20	NDEK02-396-20	396	<b>1.367,00 TL</b>
50	8NDC-396-10	NDEK01-396-20	NDEK02-396-20	396	<b>1.367,00 TL</b>
51	8NDC-396-11	NDEK01-396-20	NDEK02-396-20	396	<b>1.367,00 TL</b>
52	8NDC-396-12	NDEK01-396-20	NDEK02-396-20	396	<b>1.367,00 TL</b>

## Zil paneli yağmurluk aparatları

NDY1-244  
**153,00 TL**NDY2-244  
**167,00 TL**NDY1-410  
**196,00 TL**NDY1-320  
**167,00 TL**NDY2-320  
**207,00 TL**NDY3-320  
**253,00 TL**NDY1-396  
**181,00 TL**NDY2-396  
**225,00 TL**NDY3-396  
**294,00 TL**

## Zil paneli köşe aparatları

NDK-244  
**104,00 TL**NDK-320  
**127,00 TL**NDK-396  
**153,00 TL**NDK-410  
**196,00 TL**

• Yağmurluk aparatı, üstten gelen serpintiler için koruyucudur. Karşıdan ve sağanak yağışlarda koruyucu değildir.

• Zile basan kişiyi kameranın uygun açıdan görebilmesi için kameralı panele uygulanır.  
• 45° açı verir.



ND-105-7

Görüntülü sistemlere uyumlu daire telefonu

110,00 TL



- Görüntülü istemeyen daireler için ekonomik fiyatlı telefon ünitesi (6 kablo)
- Kapı otomatığı
- Merdiven otomatığı
- Güvenlikle görüşme
- Kapıcıyla görüşme
- Gizlilik özelliği
- zil sesi ayarı
- Dijital adreslemeye uygun dip switch yapısı
- Sıva üstü montaj kolaylığı
- 4 farklı zil sesi ve 1 alarm sesi özelliği
- Bir daireye birden fazla paralel görüntülü telefon bağlanabilmesi
- Telefon ahizesi açık unutulduğunda sistemin otomatik olarak kapanması

Çalışma gerilimi	Merdiven otomatığı	Güvenlik arama	Kapı otomatığı	Ayarlar	Gizli görüşme	Çalışma sıcaklığı	Koruma derecesi
Santraliden						-20 °C ~ +40 °C	II sınıfı

2 years warranty CE

ND-106-7

Görüntülü sistemlere uyumlu kapıcı telefonu

110,00 TL



- Görüntülü istemeyen daireler için ekonomik fiyatlı telefon ünitesi (6 kablo)
- Kapı otomatığı
- Merdiven otomatığı
- Güvenlikle görüşme
- Gizlilik özelliği
- zil sesi ayarı
- Dijital adreslemeye uygun dip switch yapısı
- Sıva üstü montaj kolaylığı
- 4 farklı zil sesi ve 1 alarm sesi özelliği
- Telefon ahizesi açık unutulduğunda sistemin otomatik olarak kapanması

Çalışma gerilimi	Merdiven otomatığı	Güvenlik arama	Kapı otomatığı	Ayarlar	Gizli görüşme	Çalışma sıcaklığı	Koruma derecesi
Santraliden						-20 °C ~ +40 °C	II sınıfı

2 years warranty CE

K01

NA-DE VBUS sistem kablosu (8 kablolu - her bir bükümü izoleli 100% Bakır kablo)

8,00 TL

- Na-De kablosu VBUS-7 ve VBUS-8 sistemler için önerilir.
- 305 metre rulo ya da istenilen metrelerde satılabilir.

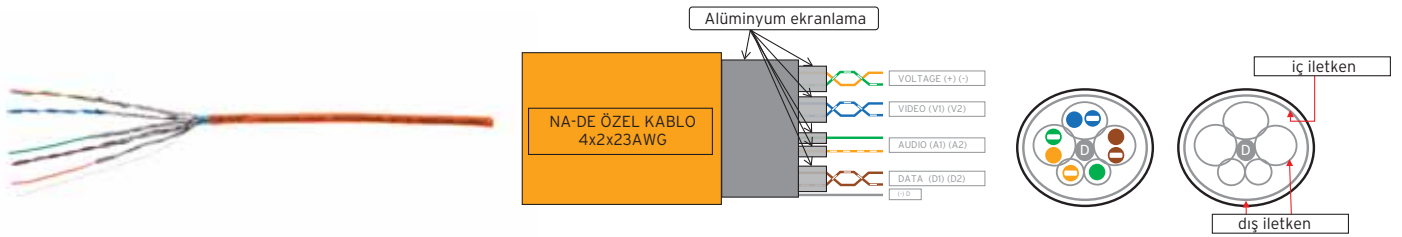

## Diğer aksesuarlar

ND-104  
Video dağıtıcısıND-103  
Video toplayıcıND-200  
Data dağıtıcısıGK-04-8  
Güç kaynağı DC 24V 3A

41,00 TL

41,00 TL

75,00 TL

127,00 TL

\* GK-04-8 çalışma gerilimi: 85-265 VAC (50-60Hz)

Çalışma gerilimi	Çalışma sıcaklığı	Koruma derecesi
Santraliden	-20 °C ~ +40 °C	II sınıfı

2 years warranty CE

Görüntülü multi apartman sistemleri paket fiyat tablosu

Daire sayısı	NVM-430MC 4,3" renkli	NVM-360MC 3,5" renkli	NVM-350MCW 3,5" renkli - beyaz	NVM-350MCB 3,5" renkli - siyah	NVM-350MCS 3,5" renkli - krom	NVM-500MC 4,3" renkli	NVM-800MCB 7" renkli - siyah	NVM-800MCW 7" renkli - beyaz	NVM-800MCW 7" renkli - beyaz	NVM-550MC 4,3" renkli	NVM-550MC 4,3" renkli
Fiyat	Fiyat	Fiyat	Fiyat	Fiyat	Fiyat	Fiyat	Fiyat	Fiyat	Fiyat	Fiyat	Fiyat
1	1.236,00 TL	1.670,00 TL	1.226,00 TL	1.670,00 TL	1.276,00 TL	1.720,00 TL	1.436,00 TL	1.880,00 TL	1.880,00 TL	1.388,00 TL	1.832,00 TL
2	1.636,00 TL	2.080,00 TL	1.616,00 TL	2.060,00 TL	1.716,00 TL	2.160,00 TL	2.036,00 TL	2.480,00 TL	2.480,00 TL	1.940,00 TL	2.384,00 TL
3	2.036,00 TL	2.480,00 TL	2.006,00 TL	2.450,00 TL	2.156,00 TL	2.600,00 TL	2.636,00 TL	3.080,00 TL	3.080,00 TL	2.492,00 TL	2.936,00 TL
4	2.436,00 TL	2.880,00 TL	2.396,00 TL	2.840,00 TL	2.596,00 TL	3.040,00 TL	3.236,00 TL	3.680,00 TL	3.680,00 TL	3.044,00 TL	3.488,00 TL
5	2.960,00 TL	3.280,00 TL	2.910,00 TL	3.230,00 TL	3.160,00 TL	3.480,00 TL	3.960,00 TL	4.280,00 TL	4.280,00 TL	3.720,00 TL	4.040,00 TL
6	3.360,00 TL	3.680,00 TL	3.300,00 TL	3.620,00 TL	3.600,00 TL	3.920,00 TL	4.560,00 TL	4.880,00 TL	4.880,00 TL	4.272,00 TL	4.592,00 TL
7	3.760,00 TL	4.080,00 TL	3.690,00 TL	4.010,00 TL	4.040,00 TL	4.360,00 TL	4.339,00 TL	5.160,00 TL	5.480,00 TL	4.824,00 TL	5.144,00 TL
8	4.160,00 TL	4.480,00 TL	4.080,00 TL	4.400,00 TL	4.480,00 TL	4.800,00 TL	4.776,00 TL	5.760,00 TL	6.080,00 TL	5.376,00 TL	5.696,00 TL
9	4.567,00 TL	4.880,00 TL	4.567,00 TL	4.790,00 TL	5.017,00 TL	5.240,00 TL	6.457,00 TL	6.680,00 TL	6.680,00 TL	6.025,00 TL	6.248,00 TL
10	5.057,00 TL	5.280,00 TL	4.957,00 TL	5.180,00 TL	5.457,00 TL	5.680,00 TL	7.057,00 TL	7.280,00 TL	7.280,00 TL	6.577,00 TL	6.800,00 TL
11	5.457,00 TL	5.680,00 TL	5.347,00 TL	5.570,00 TL	5.897,00 TL	6.120,00 TL	6.087,00 TL	7.880,00 TL	7.880,00 TL	7.129,00 TL	7.352,00 TL
12	5.857,00 TL	6.080,00 TL	5.737,00 TL	5.960,00 TL	6.337,00 TL	6.560,00 TL	6.524,00 TL	8.257,00 TL	8.480,00 TL	7.681,00 TL	7.904,00 TL
13	6.289,00 TL	6.480,00 TL	6.159,00 TL	6.350,00 TL	6.809,00 TL	7.000,00 TL	6.961,00 TL	8.889,00 TL	9.080,00 TL	8.265,00 TL	8.456,00 TL
14	6.689,00 TL	6.880,00 TL	6.549,00 TL	6.740,00 TL	7.249,00 TL	7.440,00 TL	7.398,00 TL	9.489,00 TL	9.680,00 TL	8.817,00 TL	9.008,00 TL
15	7.089,00 TL	7.280,00 TL	6.939,00 TL	7.130,00 TL	7.689,00 TL	7.880,00 TL	7.835,00 TL	10.089,00 TL	10.280,00 TL	9.369,00 TL	9.560,00 TL
16	7.489,00 TL	7.680,00 TL	7.329,00 TL	7.520,00 TL	8.129,00 TL	8.320,00 TL	8.272,00 TL	10.689,00 TL	10.880,00 TL	9.921,00 TL	10.112,00 TL
17	8.048,00 TL	8.080,00 TL	7.878,00 TL	7.910,00 TL	8.728,00 TL	8.750,00 TL	8.677,00 TL	11.448,00 TL	11.480,00 TL	10.632,00 TL	10.664,00 TL
18	8.448,00 TL	8.480,00 TL	8.268,00 TL	8.300,00 TL	9.168,00 TL	9.200,00 TL	9.114,00 TL	12.048,00 TL	12.080,00 TL	11.184,00 TL	11.216,00 TL
19	8.848,00 TL	8.880,00 TL	8.658,00 TL	8.690,00 TL	9.608,00 TL	9.640,00 TL	9.551,00 TL	12.648,00 TL	12.680,00 TL	11.736,00 TL	11.768,00 TL
20	9.248,00 TL	9.280,00 TL	9.048,00 TL	9.080,00 TL	10.048,00 TL	10.080,00 TL	10.020,00 TL	13.248,00 TL	13.280,00 TL	12.288,00 TL	12.320,00 TL
21	9.648,00 TL	9.680,00 TL	9.438,00 TL	9.470,00 TL	10.488,00 TL	10.520,00 TL	10.457,00 TL	13.848,00 TL	13.880,00 TL	12.840,00 TL	12.872,00 TL
22	10.048,00 TL	10.080,00 TL	9.828,00 TL	9.860,00 TL	10.928,00 TL	10.960,00 TL	10.894,00 TL	14.448,00 TL	14.480,00 TL	13.392,00 TL	13.424,00 TL
23	10.448,00 TL	10.480,00 TL	10.218,00 TL	10.250,00 TL	11.368,00 TL	11.400,00 TL	11.331,00 TL	15.048,00 TL	15.080,00 TL	13.944,00 TL	13.976,00 TL
24	10.848,00 TL	10.880,00 TL	10.608,00 TL	10.640,00 TL	11.808,00 TL	11.840,00 TL	11.768,00 TL	15.648,00 TL	15.680,00 TL	14.496,00 TL	14.528,00 TL
25	11.402,00 TL	11.280,00 TL	11.152,00 TL	11.030,00 TL	12.402,00 TL	12.280,00 TL	12.205,00 TL	16.402,00 TL	16.280,00 TL	15.202,00 TL	15.080,00 TL
Kapıcı telefonu farkı	110,00 TL	110,00 TL	110,00 TL	110,00 TL	110,00 TL	110,00 TL	110,00 TL	110,00 TL	110,00 TL	110,00 TL	110,00 TL
Görüntülü kapıcı telefonu farkı	437,00 TL	437,00 TL	437,00 TL	437,00 TL	437,00 TL	437,00 TL	437,00 TL	437,00 TL	437,00 TL	437,00 TL	437,00 TL
CCTV modülü farkı	195,00 TL	195,00 TL	195,00 TL	195,00 TL	195,00 TL	195,00 TL	195,00 TL	195,00 TL	195,00 TL	195,00 TL	195,00 TL

Tablodaki fiyatlara tesisat ek ürünleri eklenmemiş olup, fiyatlar; monitör, sıralı zil paneli ve santral olarak hazırlanmıştır.

\*\* V-BUS7 sistemlerinde ek tesisat ürünleri aşağıdaki açıklamalara göre verilmelidir.

- ND-104 Video Dağıtıcı Farkı:**
- Sisteme buaıt sayısı kadar ND-104 verilmelidir.
  - Santral noktasına birden fazla şaft (kolon) geliyor ise bir adet ND-104 verilmelidir.
  - ND-104 ürününe 4 çıkış mevcuttur. Eğer bir buata 4 den fazla monitör bağlanmı ise dağıtıcı sayısını arttırınız.

**ND-200 Data Dağıtıcı Farkı:**

- Santral noktasından farklı uzaklıklarda şaft (kolon) çıkıyor ise bir adet ND-200 ürünü verilmelidir.
- ND-200 Data Dağıtıcısında 3 çıkış mevcuttur. Yetersiz ise ND-200 sayısını arttırınız.

**GK-04-8 Güç Kaynağı Farkı:**

- Santral kapasitesi aşağıdaki tabloda verilmiştir.
- Kapasite eşliğinde durumdaki GK-04-8 ürünü verilmelidir.
- Güç kaynağı GK-04-8 santral kapasitesine eş değerdir.
- ND-110-8 Güvenlik telefonuna en yakın santral 50m den uzak ise güvenlik noktasına bir adet GK-04-8 verilmelidir.

Kablo Çeşidi	Max Monitör	Max Uzaklık
CAT6	(ortalama 10 kat) 30 Monitör	30m
CAT7	(ortalama 15 kat) 45 Monitör	50m

**na·De®**



***IN TOUCH***

Telefonlu Multi Apartman Sistemleri

Yüzyüze ve İçtenlikle...

Face to Face and Sincerely...

# TELEFONLU MULTİ APARTMAN SİSTEMLERİ (GİZLİLİKLİ) 4+n

G90010-1

Multi apartman sistem telefonu (Gizlilikli)

60,00 TL



- Zil paneli ile gizlilikli görüşme
- Kapı otomatığı kontrolü
- İki farklı zil sesi
- 4+n kablo alt yapısı

Çalışma gerilimi	Kapı otomatığı	Gizli görüşme	Çalışma sıcaklığı	Koruma derecesi
				
Santralden			-20 °C ~ +40 °C	II sınıfı

2 years warranty CE

G90012-1

Multi apartman sistem telefonu (Gizlilikli)

60,00 TL



- Zil paneli ile gizlilikli görüşme
- Kapıcı ile gizlilikli görüşme
- Kapı otomatığı kontrolü
- İki farklı zil sesi
- 4+n kablo alt yapısı

Çalışma gerilimi	Kapı otomatığı	Kapıcıyı arama	Gizli görüşme	Çalışma sıcaklığı	Koruma derecesi
					
Santralden				-20 °C ~ +40 °C	II sınıfı

2 years warranty CE

G90030-1

Multi apartman sistem kapıcı telefonu (Gizlilikli)

60,00 TL



- Zil paneli ile gizlilikli görüşme
- Kapı otomatığı kontrolü
- Üç farklı zil sesi
- 4+n kablo alt yapısı

Çalışma gerilimi	Kapı otomatığı	Gizli görüşme	Çalışma sıcaklığı	Koruma derecesi
				
Santralden			-20 °C ~ +40 °C	II sınıfı

2 years warranty CE

G90050-1

Telefonlu multi apartman sistem santrali (Gizlilikli)

306,00 TL



- Zil paneli ile gizlilikli görüşme
- Kapıcı ile gizlilikli görüşme
- Kapı otomatığı kontrolü
- İki farklı zil sesi özelliği (daire önu, apartman girişi)
- Kapıcı için üç farklı zil özelliği (daire önu, apartman girişi, dairelerden aranma)
- SMPS güç kaynağı (kısa devre korumalı)
- 4+n kablo alt yapısı

Çalışma gerilimi	Çıkış gerilimi	Akım	Gizli görüşme	Ürün ölçüleri	Çalışma sıcaklığı	Koruma derecesi
						
85-265 V~ (50/60Hz)	+30V DC	3,5 A DC		DIN 13	-20 °C ~ +40 °C	II sınıfı

2 years warranty CE

## GNDK keypadli zil paneli için "+n" dağıtıcıları (Gizlilikli)

D1  
+n dağıtıcı







318,00 TL

D2  
+n dağıtıcı



396,00 TL

- 57 daireye kadar olan sistemler için "D1" verilmelidir
- 105 daireye kadar olan sistemler için "D1 ve D2" birlikte verilmelidir

Çalışma gerilimi	Ürün ölçüleri	Çalışma sıcaklığı	Koruma derecesi
			
Santralden	DIN 13	-20 °C ~ +40 °C	II sınıfı

2 years warranty CE

## Diğer aksesuarlar (Gizlilikli)

GK-06  
Güç kaynağı DC 30V 3A



150,00 TL

UPS  
Kesintisiz güç kaynağı



480,00 TL

- GK-06 için DIN13 ray tipi montaj kolaylığı
- UPS çalışma gerilimi 230-240V
- UPS kesintisiz güç kaynağı sayesinde sistem elektrik kesintisinde 1 saat çalışır

Çalışma gerilimi	Çalışma sıcaklığı	Koruma derecesi
		
85-265 V~ (50/60Hz)	-20 °C ~ +40 °C	II sınıfı

2 years warranty CE

# TELEFONLU MULTİ APARTMAN SİSTEMLERİ (GİZLİLİKLİ) 4+n

GNDK

Apartment tipi telefonlar için keypadli zil paneli (Gizlilikli)

480,00 TL



- Keypad'li
- Sıva üstü montaj
- Ledli tuş takımı aydınlatması
- Rehber oluşturabilme, düzeltme, silme özelliği
- Rehberden isim arama
- Kapı otomatliğini şifre ile açma
- Daire numarası tuşlayarak hızlı arama
- Şifreli yönetim koruması
- Montaj için özel anahtar ile açılabilme özelliği

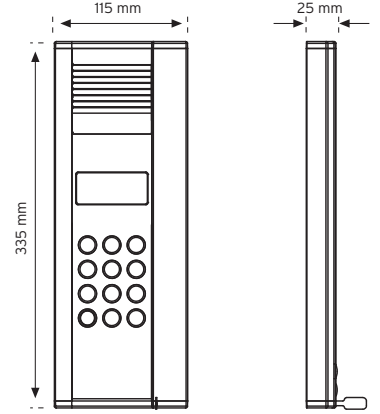

Çalışma gerilimi	Kapı otomatığı	Ayarlar	Çalışma sıcaklığı	Koruma derecesi
Santralden			-20 °C ~ +40 °C	IP 44 II sınıfı



## Apartment tipi telefonlar için tek butonlu zil panelleri (Gizlilikli)

HOPARLÖRLÜ + MİKROFONLU		
ÜRÜN KODU	BUTON SAYISI	FİYAT
GTHP01-208mm	1	132,00 TL
GTHP02-234mm	2	146,00 TL
GTHP03-261mm	3	160,00 TL
GTHP04-287mm	4	174,00 TL
GTHP05-313mm	5	188,00 TL
GTHP06-339mm	6	202,00 TL
GTHP07-365mm	7	216,00 TL
GTHP08-391mm	8	230,00 TL
GTHP09-418mm	9	244,00 TL
GTHP10-444mm	10	258,00 TL
GTHP11-470mm	11	272,00 TL
GTHP12-496mm	12	286,00 TL



HOPARLÖRSÜZ		
ÜRÜN KODU	BUTON SAYISI	FİYAT
GTHS04-208mm	4	156,00 TL
GTHS05-234mm	5	170,00 TL
GTHS06-261mm	6	184,00 TL
GTHS07-287mm	7	198,00 TL
GTHS08-313mm	8	212,00 TL
GTHS09-339mm	9	226,00 TL
GTHS10-365mm	10	240,00 TL
GTHS11-391mm	11	254,00 TL
GTHS12-418mm	12	268,00 TL
GTHS13-444mm	13	282,00 TL
GTHS14-470mm	14	296,00 TL
GTHS15-496mm	15	310,00 TL

HOPARLÖRSÜZ		
ÜRÜN KODU	BUTON SAYISI	FİYAT
GTHS05-208mm	5	170,00 TL
GTHS06-234mm	6	184,00 TL
GTHS07-261mm	7	198,00 TL
GTHS08-287mm	8	212,00 TL
GTHS09-313mm	9	226,00 TL
GTHS10-339mm	10	240,00 TL
GTHS11-365mm	11	254,00 TL
GTHS12-391mm	12	268,00 TL
GTHS13-418mm	13	282,00 TL
GTHS14-444mm	14	296,00 TL
GTHS15-470mm	15	310,00 TL
GTHS16-496mm	16	322,00 TL

Çalışma gerilimi	Fotosel özelliği	Ayarlar	Çalışma sıcaklığı	Koruma derecesi
Santralden			-20 °C ~ +40 °C	IP 44 II sınıfı



## Apartment tipi telefonlar için çift butonlu zil panelleri (Gizlilikli)

HOPARLÖRLÜ + MİKROFONLU		
ÜRÜN KODU	BUTON SAYISI	FİYAT
GTHPÇ02-208mm	2	144,00 TL
GTHPÇ04-234mm	4	160,00 TL
GTHPÇ06-261mm	6	176,00 TL
GTHPÇ08-287mm	8	192,00 TL
GTHPÇ10-313mm	10	208,00 TL
GTHPÇ12-339mm	12	224,00 TL
GTHPÇ14-365mm	14	240,00 TL
GTHPÇ16-391mm	16	256,00 TL
GTHPÇ18-418mm	18	272,00 TL
GTHPÇ20-444mm	20	288,00 TL
GTHPÇ22-470mm	22	304,00 TL
GTHPÇ24-496mm	24	320,00 TL



HOPARLÖRSÜZ		
ÜRÜN KODU	BUTON SAYISI	FİYAT
GTHSÇ08-208mm	8	156,00 TL
GTHSÇ10-234mm	10	172,00 TL
GTHSÇ12-261mm	12	188,00 TL
GTHSÇ14-287mm	14	204,00 TL
GTHSÇ16-313mm	16	220,00 TL
GTHSÇ18-339mm	18	236,00 TL
GTHSÇ20-365mm	20	252,00 TL
GTHSÇ22-391mm	22	268,00 TL
GTHSÇ24-418mm	24	284,00 TL
GTHSÇ26-444mm	26	300,00 TL
GTHSÇ28-470mm	28	316,00 TL
GTHSÇ30-496mm	30	332,00 TL

HOPARLÖRSÜZ		
ÜRÜN KODU	BUTON SAYISI	FİYAT
GTHSÇ10-208mm	10	172,00 TL
GTHSÇ12-234mm	12	188,00 TL
GTHSÇ14-261mm	14	204,00 TL
GTHSÇ16-287mm	16	220,00 TL
GTHSÇ18-313mm	18	236,00 TL
GTHSÇ20-339mm	20	252,00 TL
GTHSÇ22-365mm	22	268,00 TL
GTHSÇ24-391mm	24	284,00 TL
GTHSÇ26-418mm	26	300,00 TL
GTHSÇ28-444mm	28	316,00 TL
GTHSÇ30-470mm	30	332,00 TL
GTHSÇ32-496mm	32	348,00 TL

Çalışma gerilimi	Fotosel özelliği	Ayarlar	Çalışma sıcaklığı	Koruma derecesi
Santralden			-20 °C ~ +40 °C	IP 44 II sınıfı





Daire sayısı	Kapı Kapı otomatığı	Kapı + Kapıcı Kapı otomatığı	Kapı Kapı otomatığı	Kapı + Kapıcı Kapı otomatığı
1	498,00 TL	558,00 TL	1.164,00 TL	1.224,00 TL
2	572,00 TL	632,00 TL	1.224,00 TL	1.284,00 TL
3	646,00 TL	706,00 TL	1.284,00 TL	1.344,00 TL
4	720,00 TL	780,00 TL	1.344,00 TL	1.404,00 TL
5	794,00 TL	854,00 TL	1.404,00 TL	1.464,00 TL
6	868,00 TL	928,00 TL	1.464,00 TL	1.524,00 TL
7	942,00 TL	1.002,00 TL	1.524,00 TL	1.584,00 TL
8	1.016,00 TL	1.076,00 TL	1.584,00 TL	1.644,00 TL
9	1.090,00 TL	1.150,00 TL	1.644,00 TL	1.704,00 TL
10	1.164,00 TL	1.224,00 TL	1.704,00 TL	1.764,00 TL
11	1.238,00 TL	1.298,00 TL	1.764,00 TL	1.824,00 TL
12	1.312,00 TL	1.372,00 TL	1.824,00 TL	1.884,00 TL
13	1.486,00 TL	1.546,00 TL	1.884,00 TL	1.944,00 TL
14	1.560,00 TL	1.620,00 TL	1.944,00 TL	2.004,00 TL
15	1.634,00 TL	1.694,00 TL	2.004,00 TL	2.064,00 TL
16	1.708,00 TL	1.768,00 TL	2.064,00 TL	2.124,00 TL
17	1.782,00 TL	1.842,00 TL	2.124,00 TL	2.184,00 TL
18	1.856,00 TL	1.916,00 TL	2.184,00 TL	2.244,00 TL
19	1.930,00 TL	1.990,00 TL	2.244,00 TL	2.304,00 TL
20	2.004,00 TL	2.064,00 TL	2.304,00 TL	2.364,00 TL
21	2.078,00 TL	2.138,00 TL	2.364,00 TL	2.424,00 TL
22	2.152,00 TL	2.212,00 TL	2.424,00 TL	2.484,00 TL
23	2.226,00 TL	2.286,00 TL	2.484,00 TL	2.544,00 TL
24	2.300,00 TL	2.360,00 TL	2.544,00 TL	2.604,00 TL



- Sisteme GK-06 dahil edilmemiştir. (Gerektiğinde ilave edilmelidir.)
- Sisteme kesintisiz güç kaynağı dahil değildir.

**na·De<sup>®</sup>**



***IN TOUCH***

Multi Apartman Diafon Sistemleri

Yüzyüze ve İçtenlikle...

Face to Face and Sincerely...

# MULTİ APARTMAN DİAFON SİSTEMLERİ (8+n)

50010 Kapıyla konuşan, kapı otomatliğini kumanda eden diafon **40,00 TL**



- Kapı ile konuşma
- Kapı otomatlığı kontrolü
- Açık, meşgul led'li
- Gizlilikli
- Çift zilli

Çalışma gerilimi	Kapı otomatlığı	Gizli görüşme	Çalışma sıcaklığı	Koruma derecesi
Santralden			-20 °C ~ +40 °C	II sınıfı



50012 Kapı ve kapıcı ile konuşan, kapı otomatliğini kumanda eden diafon **42,00 TL**



- Kapı ile konuşma
- Kapıcı ile konuşma
- Kapı otomatlığı kontrolü
- Açık, meşgul led'li
- Gizlilikli
- Çift zilli

Çalışma gerilimi	Kapı otomatlığı	Kapıcıyı arama	Gizli görüşme	Çalışma sıcaklığı	Koruma derecesi
Santralden				-20 °C ~ +40 °C	II sınıfı



50014 Kapıcı dairesi için diafon **54,00 TL**



- Kapı ile konuşma
- Kapı otomatlığı kontrolü
- Açık, meşgul led'li
- Gizlilikli
- Çift zilli

Çalışma gerilimi	Kapı otomatlığı	Gizli görüşme	Çalışma sıcaklığı	Koruma derecesi
Santralden			-20 °C ~ +40 °C	II sınıfı



50040 Apartman tipi multi fonksiyonel diafon santrali **229,00 TL**



- Kapı ve kapıcı ile konuşan, kapı otomatlığını kumanda eden, çift zilli fonksiyonlarına sahip multi fonksiyonel santral
- DIN 13 ölçüsünde raya kolay montaj
- Kısa devre korumalı
- Zil sesi şiddeti dahili ayar

Çalışma gerilimi	Ayarlar	Gizli görüşme	Ürün ölçüleri	Çalışma sıcaklığı	Koruma derecesi
230-240V~ 50/60Hz				-20 °C ~ +40 °C	II sınıfı



50041 Apartman tipi multi fonksiyonel diafon santrali **348,00 TL**



- Kapı ve kapıcı ile konuşan, kapı otomatlığını kumanda eden, çift kapı seçmeli, merdiven otomatlığını kumanda eden, çift zilli fonksiyonlarına sahip multi fonksiyonel santral
- DIN 13 ölçüsünde raya kolay montaj
- Kısa devre korumalı
- Zil sesi şiddeti dahili ayar

Çalışma gerilimi	Ayarlar	Gizli görüşme	Ürün ölçüleri	Çalışma sıcaklığı	Koruma derecesi
230-240V~ 50/60Hz				-20 °C ~ +40 °C	II sınıfı



50022 Apartman tipi kapıcısız çift zilli diafon santrali **228,00 TL**



- Kısa devre korumalı
- DIN 10 ölçüsünde raya kolay montaj

Çalışma gerilimi	Ayarlar	Gizli görüşme	Çalışma sıcaklığı	Koruma derecesi
230-240V~ 50/60Hz			-20 °C ~ +40 °C	II sınıfı



50032 Apartman tipi kapıcı çift zilli diafon santrali **276,00 TL**



- Kapıcı diafon şubesi santral ile birlikte verilir.
- Kısa devre korumalı
- DIN 10 ölçüsünde raya kolay montaj

Çalışma gerilimi	Ayarlar	Gizli görüşme	Çalışma sıcaklığı	Koruma derecesi
230-240V~ 50/60Hz			-20 °C ~ +40 °C	II sınıfı





# MULTİ APARTMAN DİAFON SİSTEMLERİ (8+n)

## Apartment tipi tek butonlu diafon zil panelleri

HOPARLÖRLÜ		
ÜRÜN KODU	BUTON SAYISI	FİYAT
HP01-208mm	1	<b>120,00 TL</b>
HP02-234mm	2	<b>134,00 TL</b>
HP03-261mm	3	<b>148,00 TL</b>
HP04-287mm	4	<b>162,00 TL</b>
HP05-313mm	5	<b>176,00 TL</b>
HP06-339mm	6	<b>190,00 TL</b>
HP07-365mm	7	<b>204,00 TL</b>
HP08-391mm	8	<b>218,00 TL</b>
HP09-418mm	9	<b>232,00 TL</b>
HP10-444mm	10	<b>246,00 TL</b>
HP11-470mm	11	<b>260,00 TL</b>
HP12-496mm	12	<b>274,00 TL</b>



HOPARLÖRSÜZ		
ÜRÜN KODU	BUTON SAYISI	FİYAT
HS04-208mm	4	<b>144,00 TL</b>
HS05-234mm	5	<b>158,00 TL</b>
HS06-261mm	6	<b>172,00 TL</b>
HS07-287mm	7	<b>186,00 TL</b>
HS08-313mm	8	<b>200,00 TL</b>
HS09-339mm	9	<b>214,00 TL</b>
HS10-365mm	10	<b>228,00 TL</b>
HS11-391mm	11	<b>242,00 TL</b>
HS12-418mm	12	<b>256,00 TL</b>
HS13-444mm	13	<b>270,00 TL</b>
HS14-470mm	14	<b>284,00 TL</b>
HS15-496mm	15	<b>298,00 TL</b>

HOPARLÖRSÜZ		
ÜRÜN KODU	BUTON SAYISI	FİYAT
HS05-208mm	5	<b>158,00 TL</b>
HS06-234mm	6	<b>172,00 TL</b>
HS07-261mm	7	<b>186,00 TL</b>
HS08-287mm	8	<b>200,00 TL</b>
HS09-313mm	9	<b>214,00 TL</b>
HS10-339mm	10	<b>228,00 TL</b>
HS11-365mm	11	<b>242,00 TL</b>
HS12-391mm	12	<b>256,00 TL</b>
HS13-418mm	13	<b>270,00 TL</b>
HS14-444mm	14	<b>284,00 TL</b>
HS15-470mm	15	<b>298,00 TL</b>
HS16-496mm	16	<b>312,00 TL</b>

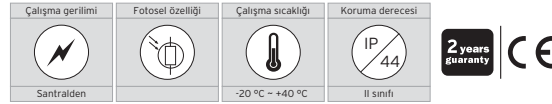

## Apartment tipi çift butonlu diafon zil panelleri

HOPARLÖRLÜ		
ÜRÜN KODU	BUTON SAYISI	FİYAT
HPÇ02-208mm	2	<b>132,00 TL</b>
HPÇ04-234mm	4	<b>148,00 TL</b>
HPÇ06-261mm	6	<b>164,00 TL</b>
HPÇ08-287mm	8	<b>180,00 TL</b>
HPÇ10-313mm	10	<b>196,00 TL</b>
HPÇ12-339mm	12	<b>212,00 TL</b>
HPÇ14-365mm	14	<b>228,00 TL</b>
HPÇ16-391mm	16	<b>244,00 TL</b>
HPÇ18-418mm	18	<b>260,00 TL</b>
HPÇ20-444mm	20	<b>276,00 TL</b>
HPÇ22-470mm	22	<b>292,00 TL</b>
HPÇ24-496mm	24	<b>308,00 TL</b>



HOPARLÖRSÜZ		
ÜRÜN KODU	BUTON SAYISI	FİYAT
HSÇ08-208mm	8	<b>144,00 TL</b>
HSÇ10-234mm	10	<b>160,00 TL</b>
HSÇ12-261mm	12	<b>176,00 TL</b>
HSÇ14-287mm	14	<b>192,00 TL</b>
HSÇ16-313mm	16	<b>208,00 TL</b>
HSÇ18-339mm	18	<b>224,00 TL</b>
HSÇ20-365mm	20	<b>240,00 TL</b>
HSÇ22-391mm	22	<b>256,00 TL</b>
HSÇ24-418mm	24	<b>272,00 TL</b>
HSÇ26-444mm	26	<b>288,00 TL</b>
HSÇ28-470mm	28	<b>304,00 TL</b>
HSÇ30-496mm	30	<b>320,00 TL</b>

HOPARLÖRSÜZ		
ÜRÜN KODU	BUTON SAYISI	FİYAT
HSÇ10-208mm	10	<b>160,00 TL</b>
HSÇ12-234mm	12	<b>176,00 TL</b>
HSÇ14-261mm	14	<b>192,00 TL</b>
HSÇ16-287mm	16	<b>208,00 TL</b>
HSÇ18-313mm	18	<b>224,00 TL</b>
HSÇ20-339mm	20	<b>240,00 TL</b>
HSÇ22-365mm	22	<b>256,00 TL</b>
HSÇ24-391mm	24	<b>272,00 TL</b>
HSÇ26-418mm	26	<b>288,00 TL</b>
HSÇ28-444mm	28	<b>304,00 TL</b>
HSÇ30-470mm	30	<b>320,00 TL</b>
HSÇ32-496mm	32	<b>336,00 TL</b>





Daire sayısı	Kapı Kapı otomatiği	Kapı + Kapıcı Kapı otomatiği
1	<b>389,00 TL</b>	<b>445,00 TL</b>
2	<b>443,00 TL</b>	<b>501,00 TL</b>
3	<b>497,00 TL</b>	<b>557,00 TL</b>
4	<b>551,00 TL</b>	<b>613,00 TL</b>
5	<b>605,00 TL</b>	<b>669,00 TL</b>
6	<b>659,00 TL</b>	<b>725,00 TL</b>
7	<b>713,00 TL</b>	<b>781,00 TL</b>
8	<b>767,00 TL</b>	<b>837,00 TL</b>
9	<b>821,00 TL</b>	<b>893,00 TL</b>
10	<b>875,00 TL</b>	<b>949,00 TL</b>
11	<b>929,00 TL</b>	<b>1.005,00 TL</b>
12	<b>983,00 TL</b>	<b>1.061,00 TL</b>
13	<b>1.125,00 TL</b>	<b>1.205,00 TL</b>
14	<b>1.179,00 TL</b>	<b>1.261,00 TL</b>
15	<b>1.233,00 TL</b>	<b>1.317,00 TL</b>
16	<b>1.287,00 TL</b>	<b>1.373,00 TL</b>
17	<b>1.341,00 TL</b>	<b>1.429,00 TL</b>
18	<b>1.395,00 TL</b>	<b>1.485,00 TL</b>
19	<b>1.449,00 TL</b>	<b>1.541,00 TL</b>
20	<b>1.503,00 TL</b>	<b>1.597,00 TL</b>
21	<b>1.557,00 TL</b>	<b>1.653,00 TL</b>
22	<b>1.611,00 TL</b>	<b>1.709,00 TL</b>
23	<b>1.665,00 TL</b>	<b>1.765,00 TL</b>
24	<b>1.719,00 TL</b>	<b>1.821,00 TL</b>

- Kapı ile konuşan sistem fiyatlarında 50022 santral kullanılmıştır.
- Kapı + kapıcı ile konuşan sistem fiyatlarında 50040 santral kullanılmıştır.
- Sistem fiyatlarında tek sıra butonlu zil paneli kullanılmıştır.

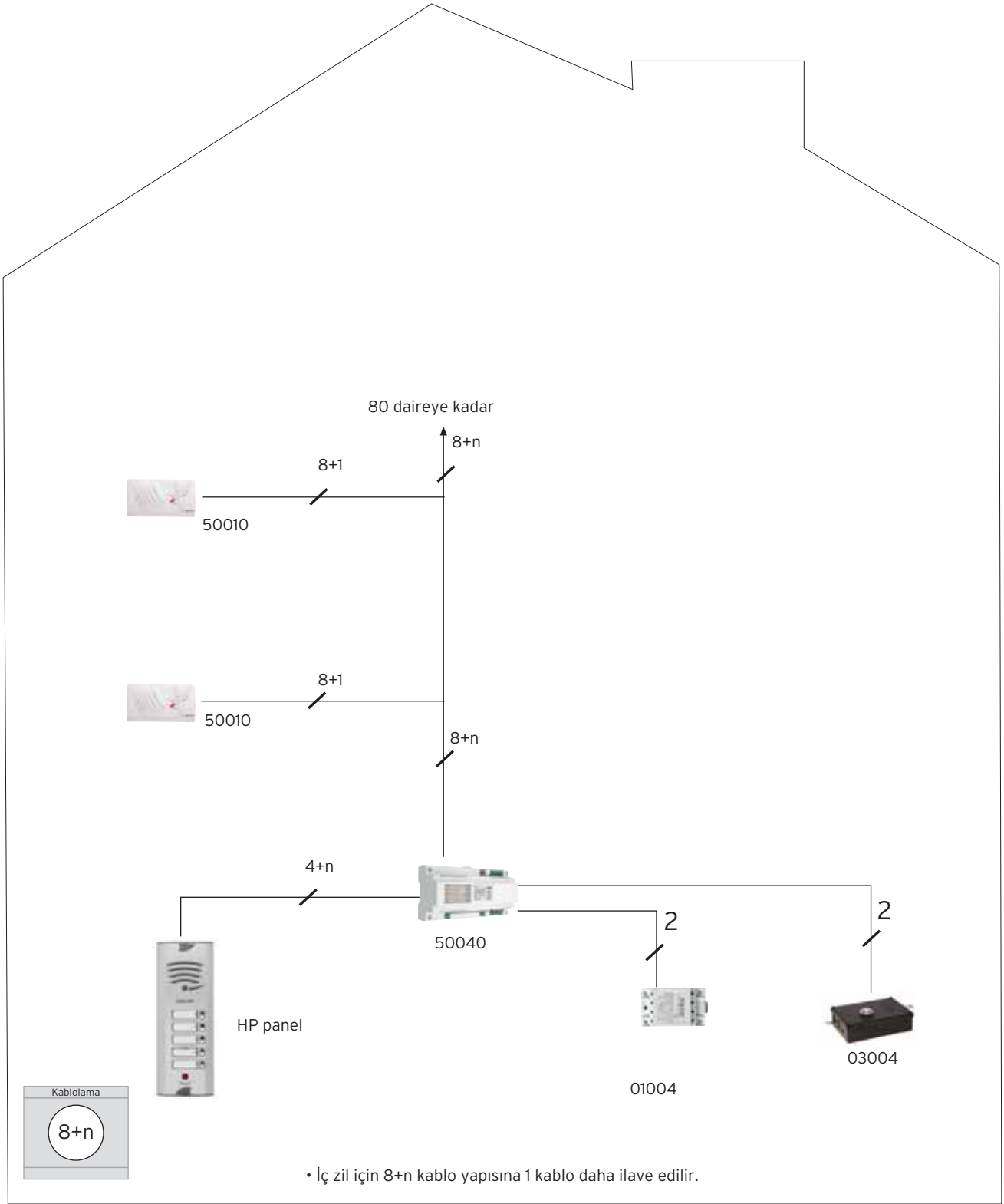



**na·De®**









***IN TOUCH***

Görüntülü ve Telefonlu Villa Setler  
Ekonomik Telefonlu Setler

Yüzyüze ve İçtenlikle...

Face to Face and Sincerely...

## GÖRÜNTÜLÜ VİLLA SET

17041EBM		7" görüntülü handsfree 1'li villa set (4 kablo)	<b>1.208,00 TL</b>
27041EBM		7" görüntülü handsfree 2'li villa set (4 kablo)	<b>1.898,00 TL</b>
37041EBM		7" görüntülü handsfree 3'lü villa set (4 kablo)	<b>2.588,00 TL</b>
47041EBM		7" görüntülü handsfree 4'lü villa set (4 kablo)	<b>3.278,00 TL</b>
07041EBM		7" görüntülü handsfree renkli monitör	<b>700,00 TL</b>
05104EBM		Renkli kameralı zil paneli	<b>460,00 TL</b>

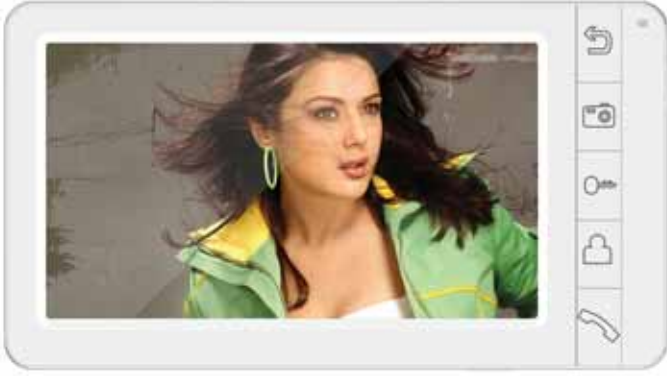

### 07041EBM (Monitör) :

- Dış kapı panelini ve CCTV kamerayı kontrol etme
- Ayarlanabilir parlaklık, kontrast, renk ve ses ayarları
- Monitörler arası görüşme
- "Rahatsız etmeyin" özelliği
- Kilit kontrolü
- Ziyaretçi panel düğmesine bastığında otomatik resim çekme özelliği
- Dahili hafıza kapasitesi max.64 resim, arttırılabilir Micro sd belleği
- İlave monitör bağlanabilme (max: 3 adet)
- İlave panel bağlanabilme (max: 1 adet)
- CCTV bağlanabilme özelliği (2 adet)

### 05104EBM (Panel) :

- Metal aksam, ön panel paslanmaz çelik
- 1/4" CMOS Renkli Kamera (800TVL)
- Beyaz LED ışıklı gece görüşü
- 110° görüş açısı
- Su geçirmez IP66
- 4 kablo bağlantısı
- Sıvaüstü kurulum
- Kilit kontrolünü destekler
- Çalışma sıcaklığı : -30° ila +60° arasında
- Güç : 10-15V

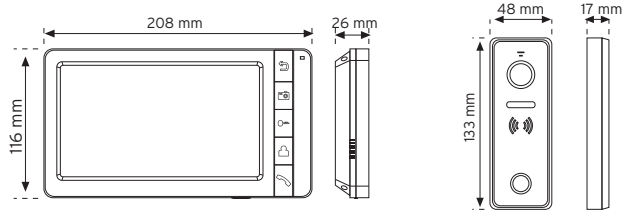

 Çalışma gerilimi 100-240V~ (50/60 Hz)	 Çıkış gerilimi +15V DC	 Akım 1.5 A DC	 Panel görüntüleme	 CCTV	 İlave monitör arama	 Monitör 7" Renkli	 Kapı otomatığı	 Ayarlar	 Çalışma sıcaklığı 0 °C - +40 °C	 Koruma derecesi II sınıfı
---	--	---	--	---	--	--	--	--	---	---





- 2.4" TFT LCD ekranı
- Görüntü çözünürlüğü: 320x240, saniye başına 15 çerçeve ile
- Geniş alanı algılayabilen kamera ve karanlık şartlarda görüntüleme için LED aydınlatma
- Uzun süre çalışabilen kapı kamerası (pil veya DC 12V)
- Su geçirmez kapı kamerası: IP55
- İzleme, uzaktan açma ve sökmeye karşı alarm özelliği
- Ayarlanabilir parlaklık ve konuşma ses seviyesi
- 2 tane kapı kamerası ve 2 tane dahili ahizenin desteklemesini sağlar
- Açık havada 260 metreye kadar sorunsuz çalışma
- Kolay montaj

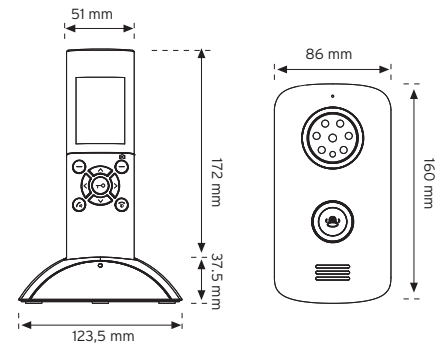

Monitör	Kapı otomatığı	Ayarlar	Çalışma sıcaklığı	Çalışma sıcaklığı	Koruma derecesi
2.4"					
Renkli			-10°C ~ +55 °C	-20°C ~ +55 °C	II sınıfı



# TELEFONLU VİLLA ve EKONOMİK SETLER

## Telefonlu villa setler (4+n)

Ürün kodu	Ürün özellikleri	Fiyat
90028	Villa set 1 (1 daire için)	<b>218,00 TL</b>
90029	Villa set 2 (2 daire için)	<b>266,00 TL</b>
90030	Villa set 3 (3 daire için)	<b>318,00 TL</b>
90031	Villa set 4 (4 daire için)	<b>380,00 TL</b>



- 4 daireye kadar paket olarak satılır.
- Tek buton ile 4'e kadar dairenin aynı anda zili çalar ve konuşur.
- 4+n kablo alt yapısı ile çalışır.

Çalışma gerilimi V 230-240V~ 50/60Hz	Fotosel özelliği Fotosel	Kapı otomatlığı Kısa	Çalışma sıcaklığı -20 °C ~ +40 °C	Koruma derecesi IP 20 II sınıfı	2 years guaranty CE
--	-----------------------------	-------------------------	--------------------------------------	---------------------------------------	------------------------

## Telefonlu ekonomik setler (4+n)

Ürün kodu	Ürün özellikleri	Fiyat
TES 01	Telefonlu ekonomik set (1 daire için)	<b>224,00 TL</b>
TES 02	Telefonlu ekonomik set (2 daire için)	<b>275,00 TL</b>
TES 03	Telefonlu ekonomik set (3 daire için)	<b>334,00 TL</b>
TES 04	Telefonlu ekonomik set (4 daire için)	<b>392,00 TL</b>
TES 05	Telefonlu ekonomik set (5 daire için)	<b>450,00 TL</b>
TES 06	Telefonlu ekonomik set (6 daire için)	<b>522,00 TL</b>
TES 07	Telefonlu ekonomik set (7 daire için)	<b>566,00 TL</b>
TES 08	Telefonlu ekonomik set (8 daire için)	<b>624,00 TL</b>
TES 09	Telefonlu ekonomik set (9 daire için)	<b>682,00 TL</b>
TES 10	Telefonlu ekonomik set (10 daire için)	<b>741,00 TL</b>
TES 11	Telefonlu ekonomik set (11 daire için)	<b>798,00 TL</b>
TES 12	Telefonlu ekonomik set (12 daire için)	<b>856,00 TL</b>
TES 13	Telefonlu ekonomik set (13 daire için)	<b>915,00 TL</b>
TES 14	Telefonlu ekonomik set (14 daire için)	<b>972,00 TL</b>
TES 15	Telefonlu ekonomik set (15 daire için)	<b>1.031,00 TL</b>
TES 16	Telefonlu ekonomik set (16 daire için)	<b>1.089,00 TL</b>
TES 17	Telefonlu ekonomik set (17 daire için)	<b>1.146,00 TL</b>
TES 18	Telefonlu ekonomik set (18 daire için)	<b>1.205,00 TL</b>
TES 19	Telefonlu ekonomik set (19 daire için)	<b>1.263,00 TL</b>
TES 20	Telefonlu ekonomik set (20 daire için)	<b>1.320,00 TL</b>



- Kapı ile konuşur.
- 20 daireye kadar paket olarak satılır.
- Tek zillidir.
- 4+n kablo alt yapısı ile çalışır.
- 12'li set dahil tek butonlu zil paneli olarak fiyatlandırılmıştır.
- 13 setden 20 sete kadar çift butonlu zil paneli olarak fiyatlandırılmıştır.

Çalışma gerilimi V 230-240V~ 50/60Hz	Fotosel özelliği Fotosel	Kapı otomatlığı Kısa	Çalışma sıcaklığı -20 °C ~ +40 °C	Koruma derecesi IP 20 II sınıfı	2 years guaranty CE
--	-----------------------------	-------------------------	--------------------------------------	---------------------------------------	------------------------



**na·De<sup>®</sup>**



***IN TOUCH***

Kapı ve Merdiven Otomatikleri, Zil Transformatörleri,  
Kapı Zili ve Butonları

Geleceğe Açılan Kapılar...

Doors Opening to Future...

# MERDİVEN VE KAPI OTOMATİKLERİ

03001 Merdiven otomatığı anahtarlı 10A **55,00 TL**



- Devamlı - Otomatik seçeneği
- 6 sn - 6 dk arası zaman seçeneği
- Sigorta korumalı
- 2000W'a kadar akkor ampul ve 800W'a kadar floresan bağlanabilir.
- Sıva üstü kolay montaj

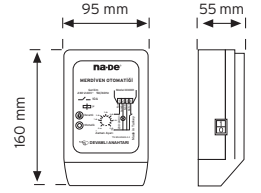

Çalışma gerilimi	Aydınlatma yükü	Zaman ayarı	Çalışma sıcaklığı	Koruma derecesi	Koli bilgisi
230-240V~ 50/60 Hz	E27 2000W / 800W Flo.	6 sn - 6 dk	-20 °C ~ +40 °C	IP 20 II sınıfı	10 kg 24 adet 41,00x35,50x24,50



03006 W otomat tipi merdiven otomatığı 16A **55,00 TL**



- Devamlı - Otomatik seçeneği
- 2 sn - 5 dk arası zaman seçeneği
- Din 1 ray tipi panoya kolay montaj
- Sigorta korumalı
- 3200W'a kadar akkor ampul ve 1200W'a kadar floresan bağlanabilir.

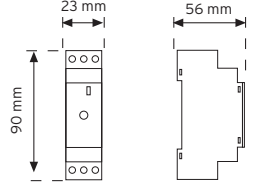

Çalışma gerilimi	Aydınlatma yükü	Zaman ayarı	Çalışma sıcaklığı	Koruma derecesi	Koli bilgisi
230-240V~ 50/60 Hz	E27 3200W / 1200W Flo.	2 sn - 5 dk	-20 °C ~ +40 °C	IP 20 II sınıfı	2 kg 24 adet 30,50x16,00x10,50



03009 W otomat tipi merdiven otomatığı 10A **65,00 TL**



- Devamlı - Otomatik seçeneği
- 2 sn - 5 dk arası zaman seçeneği
- Din 1 ray tipi panoya kolay montaj
- Sigorta korumalı
- 2000W'a kadar akkor ampul ve 800W'a kadar floresan bağlanabilir.

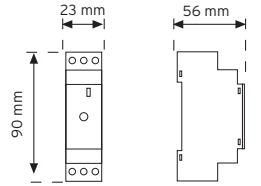

Çalışma gerilimi	Aydınlatma yükü	Zaman ayarı	Çalışma sıcaklığı	Koruma derecesi	Koli bilgisi
230-240V~ 50/60 Hz	E27 2000W / 800W Flo.	2 sn - 5 dk	-20 °C ~ +40 °C	IP 20 II sınıfı	2 kg 24 adet 30,50x16,00x10,50



03004 Döküm kapı otomatığı (mekanik butonlu) **70,00 TL**



- Devamlı - Otomatik seçeneği
- 2 sn - 5 dk arası zaman seçeneği
- Din 1 ray tipi panoya kolay montaj
- Sigorta korumalı
- 2000W'a kadar akkor ampul ve 800W'a kadar floresan bağlanabilir.

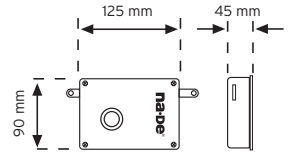

Çalışma gerilimi	Sürme akımı	Çalışma sıcaklığı	Koruma derecesi	Koli bilgisi
12V AC / 12V DC	A Max 1A	-20 °C ~ +40 °C	IP 20 II sınıfı	17 kg 24 adet 42,00x29,50x21,00



03005 Kilitli kapı otomatığı (Mekanik butonlu) **150,00 TL**



- İçeriden kapı kilitleme özelliği

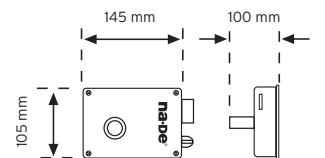

Çalışma gerilimi	Sürme akımı	Çalışma sıcaklığı	Koruma derecesi	Koli bilgisi
12V AC / 12V DC	A Max 1A	-20 °C ~ +40 °C	IP 20 II sınıfı	19 kg 12 adet 54,00x22,50x24,00



# ZİL TRANSFORMATÖRLERİ

01004

12V / 4VA AC zil transformatörü

40.00 TL



• Kısa devre korumalı



Çalışma gerilimi	Çıkış	Kısa devre koruması	Çalışma sıcaklığı	Koruma derecesi	Koli bilgisi
230-240V~ 50/60 Hz	12Vac / 4V A	PTC	-20 °C ~ +40 °C	IP 20 II sınıfı	15,5 kg 30,00x26,50x16,60 60 adet

2 years  
guaranty

TS EN  
61558-2-8



01002

15V / 15VA zil transformatörü

50.00 TL



• Kısa devre korumalı



Çalışma gerilimi	Çıkış	Kısa devre koruması	Çalışma sıcaklığı	Koruma derecesi	Koli bilgisi
230-240V~ 50/60 Hz	15Vac / 15V A	PTC	-20 °C ~ +40 °C	IP 20 II sınıfı	21 kg 30,00x26,50x16,60 30 adet

2 years  
guaranty

TS EN  
61558-2-8



01003

24V / 15VA zil transformatörü

65.00 TL



• Kısa devre korumalı



Çalışma gerilimi	Çıkış	Kısa devre koruması	Çalışma sıcaklığı	Koruma derecesi	Koli bilgisi
230-240V~ 50/60 Hz	24Vac / 15V A	PTC	-20 °C ~ +40 °C	IP 20 II sınıfı	18 kg 40,50x29,00x18,00 20 adet

2 years  
guaranty

TS EN  
61558-2-8



01005

15V / 30VA AC zil transformatörü

75.00 TL



• Kısa devre korumalı



Çalışma gerilimi	Çıkış	Kısa devre koruması	Çalışma sıcaklığı	Koruma derecesi	Koli bilgisi
230-240V~ 50/60 Hz	15Vac / 30V A	PTC	-20 °C ~ +40 °C	IP 20 II sınıfı	17,5 kg 40,50x29,00x18,00 20 adet

2 years  
guaranty

TS EN  
61558-2-8



01006

24V / 50VA AC zil transformatörü

120.00 TL



• Kısa devre korumalı

Çalışma gerilimi	Çıkış	Kısa devre koruması	Çalışma sıcaklığı	Koruma derecesi	Koli bilgisi
230-240V~ 50/60 Hz	24Vac / 50V A	PTC	-20 °C ~ +40 °C	IP 20 II sınıfı	16 kg 42,00x27,00x22,00 24 adet

2 years  
guaranty

TS EN  
61558-2-8



# KAPI ZİLLERİ

ST 3241 (B)

Ding-dong kapı zili

40,00 TL



- Zil trafosu veya 4x1.5 V C orta boy pil ile çalışır. (Pil yanında verilmez)
- Pil ile zil trafosu aynı anda kullanılmaz

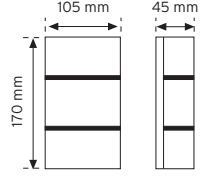

Çalışma gerilimi	Ses şiddeti	Çalışma sıcaklığı	Koruma derecesi	Koli bilgisi
 12V AC / 12V DC	 90 dB	 -20 °C ~ +40 °C	 IP 20	 11 kg 24 adet 61,00x33,00x28,50

2 years  
guaranty



ST 3231 (B)

Ding-dong kapı zili

40,00 TL



- Zil trafosu veya 4x1.5 V C orta boy pil ile çalışır. (Pil yanında verilmez)
- Pil ile zil trafosu aynı anda kullanılmaz

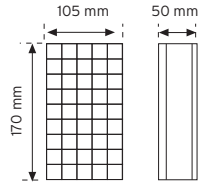

Çalışma gerilimi	Ses şiddeti	Çalışma sıcaklığı	Koruma derecesi	Koli bilgisi
 12V AC / 12V DC	 90 dB	 -20 °C ~ +40 °C	 IP 20	 11 kg 24 adet 61,00x33,00x28,50

2 years  
guaranty



ST 3239 (B)

Ding-dong kapı zili

40,00 TL



- Zil trafosu veya 4x1.5 V C orta boy pil ile çalışır. (Pil yanında verilmez)
- Pil ile zil trafosu aynı anda kullanılmaz

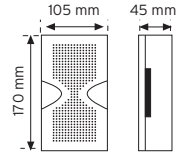

Çalışma gerilimi	Ses şiddeti	Çalışma sıcaklığı	Koruma derecesi	Koli bilgisi
 12V AC / 12V DC	 90 dB	 -20 °C ~ +40 °C	 IP 20	 11 kg 24 adet 61,00x33,00x30,00

2 years  
guaranty



ST 3239 (T)

Ding-dong kapı zili - 220V

70,00 TL



- Zil trafosu veya 4x1.5 V C orta boy pil ile çalışır. (Pil yanında verilmez)
- Pil ile zil trafosu aynı anda kullanılmaz

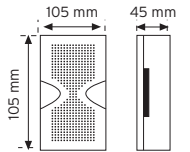

Çalışma gerilimi	Ses şiddeti	Çalışma sıcaklığı	Koruma derecesi	Koli bilgisi
 230-240V~ 50/60 Hz	 90 dB	 -20 °C ~ +40 °C	 IP 20	 16 kg 24 adet 61,00x33,00x28,50

2 years  
guaranty





- Zil trafosu veya 9V pil ile çalışır. (Pil yanında verilmez)
- Pil ile zil trafosu aynı anda kullanılmaz

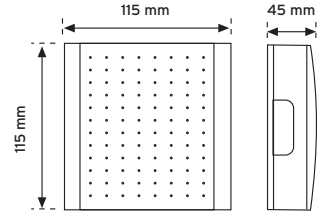

Çalışma gerilimi	Ses şiddeti	Çalışma sıcaklığı	Koruma derecesi	Koli bilgisi
				
12V AC / 12V DC	90 dB	-20 °C ~ +40 °C	IP 20	17 kg / 50 adet 90,00x27,00x29,50



02014

Elektronik ding-dong dört sesli 12V pilli kapı zili

40,00 TL



- Zil trafosu ve 2x1.5 V AA pil ile çalışır.
- Pil olmadan zil çalışmaz. (Pil yanında verilmez)

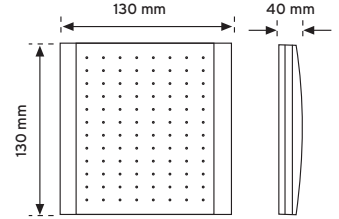

Çalışma gerilimi	Ses şiddeti	Çalışma sıcaklığı	Koruma derecesi	Koli bilgisi
				
12V AC / 12V DC	90 dB	-20 °C ~ +40 °C	IP 20	8 kg / 40 adet 65,50x39,00x23,00



ST-66

Kablosuz zil butonlu kapı zili

60,00 TL



- Zil butonu 12 V pil ile çalışır. (Pil yanında verilir.)
- Zil ünitesi 3x1.5 V C orta boy pil ile çalışır. (Pil yanında verilmez.)

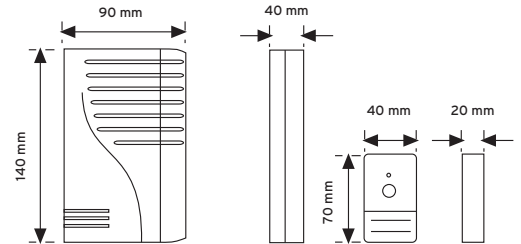

Çalışma gerilimi	Ses şiddeti	Çalışma sıcaklığı	Koruma derecesi	Koli bilgisi
				
12V AC / 12V DC	90 dB	-20 °C ~ +40 °C	IP 20	10 kg / 40 adet 47,50x34,50x41,00



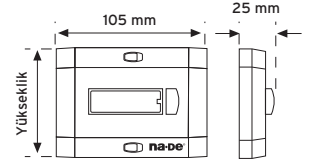
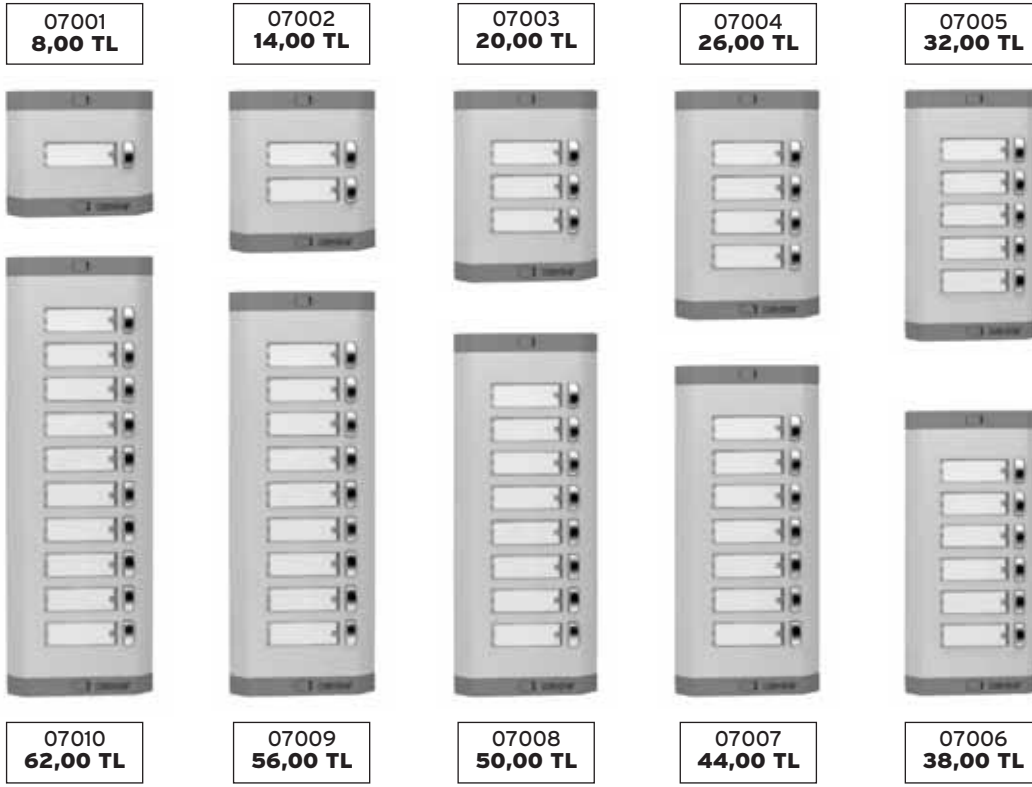

Yükseklik tablosu	
07001	80 mm
07002	105 mm
07003	135 mm
07004	155 mm
07005	185 mm
07006	210 mm
07007	240 mm
07008	265 mm
07009	295 mm
07010	320 mm



## LED'Lİ IŞIKLI ZİL BUTONLARI

## Alüminyum ledli - ışıklı zil butonları

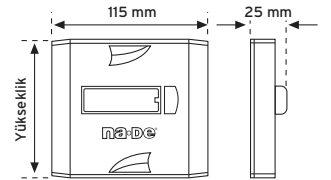
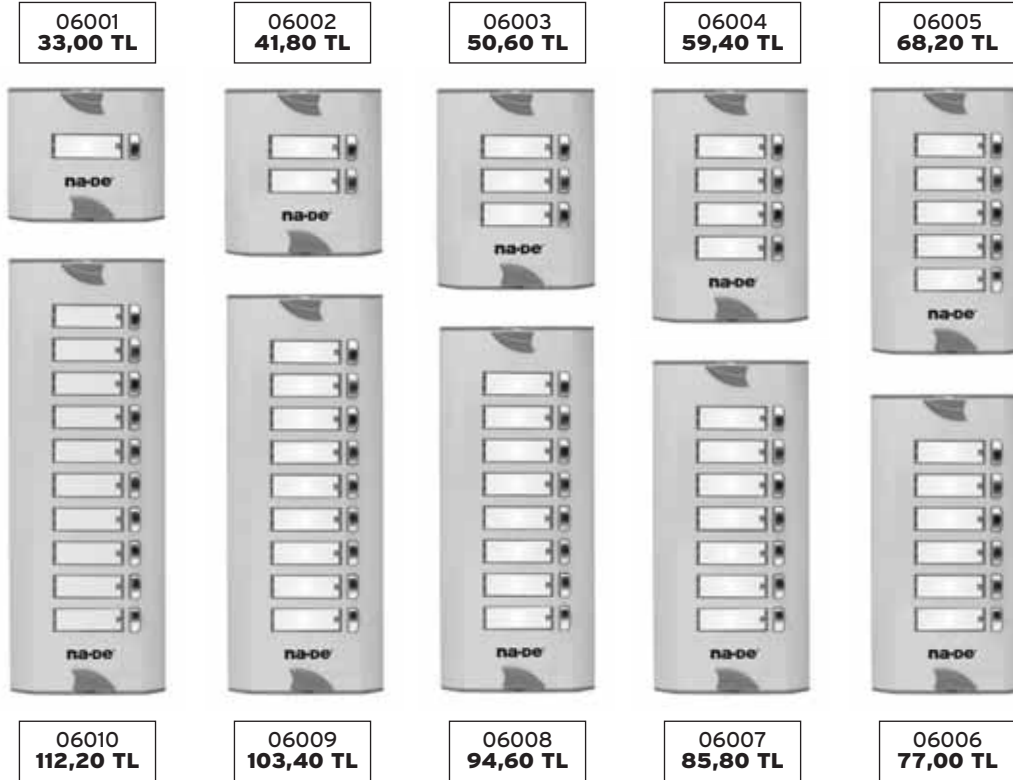

Yükseklik tablosu	
06001	103 mm
06002	128 mm
06003	153 mm
06004	178 mm
06005	203 mm
06006	228 mm
06007	254 mm
06008	279 mm
06009	304 mm
06010	329 mm

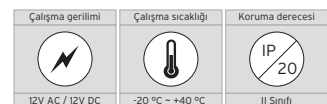

**na·De®**



***IN FIRE***

Yangın Algılama Sistemleri, Acil Aydınlatma ve  
Yönlendirme Sistemleri

Alevlere Karşı Güvenlik...

Safety Against Flames...

## ADRESLENEBİLİR YANGIN ALARM SANTRALLERİ

**IFS7002**  
1 LOOP

Sipariş No: IFS7002-1

- Adreslenebilir yangın alarm santrali
- Tek sinyal döngüsü, 125 adres
  - Dokunmatik panel içerikli grafik LCD ekran alanı
  - 64 bölgeye kadar dahil edilme özelliği
  - 2 tane ayarlanabilir çıkış
  - Kalıcı arşiv hafızası – 1023 vakaya kadar
  - 1 x CAN arayüzeyi
  - 1 x RS232 arayüzeyi

1.250 \$

**IFS7002/2**  
2 LOOP

Sipariş No: IFS7002

- Adreslenebilir yangın alarm santrali
- İki sinyal döngüsü, 250 adres
  - Dokunmatik panelli grafik LCD ekran alanı
  - 250 bölgeye kadar dahil edilme özelliği
  - 2 tane ayarlanabilir çıkış
  - 3 adet röle çıkış
  - Kalıcı arşiv hafızası – 1023 vakaya kadar
  - 2 x CAN arayüzeyi
  - 1 x RS232 arayüzeyi

1.500 \$

**IFS7002/4**  
4 LOOP

Sipariş No: IFS7002-4

- Adreslenebilir yangın alarm santrali
- Dört sinyal döngüsü, 500 adres
  - Dokunmatik panelli grafik LCD ekran alanı
  - 500 bölgeye kadar dahil edilme özelliği
  - 2 adet ayarlanabilir çıkış
  - Kalıcı arşiv hafızası – 2046 vakaya kadar
  - 2 x CAN arayüzeyi
  - 1 x RS232 arayüzeyi

2.500 \$

**IFS7002R**

- Tekrarlayıcı panel
- Dokunmatik panel içerikli grafik LCD ekran alanı
  - İç sireni

1.000 \$

## YAZILIM



- IFS7000 serisi adreslenebilir sistemi ve FS 5100, FS5200 serisi konvansiyonel santrallerinin izlenmesi ve görüntülenmesi amaçlı INTELLECT grafik yazılımı

2.000 \$

## ADRESLENEBİLİR YANGIN DEDEKTÖRLERİ

**FD7110**

- Adreslenebilir sabit ısı dedektörü
- İzolatör dahil edilmiştir

36 \$

**FD7120**

- Kilit içerikli nokta tipi, ısı, diferansiyel adreslenebilir yangın dedektörü
- İzolatör dahil edilmiştir

36 \$

**FD7130**

- Adreslenebilir optik duman dedektörü
- İzolatör dahil edilmiştir

37 \$

**FD7160**

- Adreslenebilir kombine dedektör (optik duman ve ısı)
- İzolatör dahil edilmiştir

48 \$



## ADRESLENEBİLİR YANGIN ALARM EKİPMANI, 7000 SERİSİ

Ürün

USD Fiyatı

## ADRESLENEBİLİR YANGIN ALARM BUTONU



EN54 onaylı

**FD7150**Kırılabilir cam içerikli adreslenebilir yangın alarm butonu (şeffaf kapaksız)  
- İzolatör dahil edilmiştir**45 \$****FD7150R**Adreslenebilir yangın alarm butonu (Resetlenebilir)  
(şeffaf kapaksız)  
- İzolatör dahil edilmiştir**50 \$**

Ürün

USD Fiyatı

## ADRESLENEBİLİR YANGIN ALARM AYGITLARI 7000 SERİSİ



EN54 onaylı

**FD7201S**

Sipariş No: FD7201

Konvansiyonel sistemi adresleme adaptörü harici beslemeli  
- Alt tabanı dahil edilmemiştir  
- DB7100A alt tabanı gerektirir**60 \$****FD7201SA**

Sipariş No: FD7201S

Konvansiyonel sistemi adresleme adaptörü

**62 \$****FD7203**

1 GİRİŞ / 1 ÇIKIŞ

Sipariş No: FD7203

1 Girişli ve 1 çıkışlı giriş - çıkış aygıtı

**50 \$****FD7203 10/16**

10 GİRİŞ / 16 ÇIKIŞ

Sipariş No: FD7203IO

10 Girişli ve 16 çıkışlı giriş - çıkış aygıtı

**250 \$****FD7203 3/6**

3 GİRİŞ / 6 ÇIKIŞ

Sipariş No: FD7203O

3 Girişli ve 6 çıkışlı giriş - çıkış aygıtı

**150 \$****FD7203R**İki adet izolatör içerikli çıkış aygıtı  
- 1 çıkış;**110 \$****FD7204**İzolatör içerikli siren.  
Alt tabanı dahil edilmemiştir – DB7100 serisi alt tabanı gereklidir.**90 \$****FD7204F**İzolatör içerikli siren ve uyarı ışığı.  
Alt tabanı dahil edilmemiştir – DB7100 serisinden gereklidir.**110 \$****DB7100**

Dedektör tabanı

**4 \$****DB7100A**

Adaptör tabanı

**4.5 \$****DOP1**

Beom duman dedektörü 50m (Reflektör dahil)

**1070 \$****DOP2**

Beom duman dedektörü 100m (Reflektör dahil)

**1150 \$****TAMMY2**

Deprem sensörü - 4 çıkışlı (Asansör için)

**210 \$****TAMMY3**

Deprem sensörü - 4 çıkışlı (TOKİ + Bina)

**360 \$****CYS - 4024**

24V 1,5A güç kaynağı (10 siren)

**44 \$****CYS - 9024**

24V 3A güç kaynağı (25 siren)

**66 \$****CYS - 12024**

24V 5A güç kaynağı (35 siren)

**88 \$****CYS - 18024**

24V 7,5A güç kaynağı (50 siren)

**110 \$****AKV01**

4,5 Ah / 12V Akü (Konvansiyonel santraller ve 1 looplu adresli santraller için)

**25 \$****AKV02**

18 Ah / 12V Akü (2 ve 4 looplu adreslenebilir santraller için)

**75 \$**

**KONVANSİYONEL YANGIN ALARM SANTRALLERİ, 4000 SERİSİ**

Ürün

USD Fiyatı



	<b>FS4000/2</b>	Konvansiyonel yangın alarm santrali - 2 adet yangın alarm hattı - 2 adet ayarlanabilir çıkış - Yangın için 2 adet röle çıkışı - Arıza için 1 adet röle çıkışı	<b>180 \$</b>
	<b>FS4000/4</b>	Konvansiyonel yangın alarm santrali - 4 adet yangın alarm hattı - 2 adet ayarlanabilir çıkış - Yangın için 2 adet röle çıkışı - Arıza için 1 adet röle çıkışı	<b>190 \$</b>
	<b>FS4000/6</b>	Konvansiyonel yangın alarm santrali - 6 adet yangın alarm hattı - 2 adet ayarlanabilir çıkış - Yangın için 2 adet röle çıkışı - Arıza için 1 adet röle çıkışı	<b>200 \$</b>
	<b>FS4000/8</b>	Konvansiyonel yangın alarm santrali - 8 adet yangın alarm hattı - 2 adet ayarlanabilir çıkış - Yangın için 2 adet röle çıkışı - Arıza için 1 adet röle çıkışı	<b>230 \$</b>
	<b>FD4201/2</b>	Konvansiyonel genişletme modülü - Yangın için 2 adet röle çıkışı - RS485 arayüzeyi	<b>65 \$</b>
	<b>FD4201/4</b>	Konvansiyonel genişletme modülü - Yangın için 4 adet röle çıkışı - RS485 arayüzeyi	<b>80 \$</b>
	<b>FD4201/6</b>	Konvansiyonel genişletme modülü - Yangın için 6 adet röle çıkışı - RS485 arayüzeyi	<b>95 \$</b>
	<b>FD4201/8</b>	Konvansiyonel genişletme modülü - Yangın için 8 adet röle çıkışı - RS485 arayüzeyi	<b>110 \$</b>

**KONVANSİYONEL YANGIN ALARM SANTRALI, 5100 SERİSİ**

Ürün

USD Fiyatı



	<b>FS5100</b>	Konvansiyonel yangın alarm santrali - 2 adet yangın hattı - 2 adet ayarlanabilir çıkış - Yangın için 2 adet röle çıkışı - Arıza için 1 adet röle çıkışı - LCD ekranı - Kalıcı arşiv hafızası – 84 vakaya kadar dahil edilme özelliği	<b>750 \$</b>
	<b>5101</b>	FS5100 santrali için genişletme modülü - 3 adet yangın hattı - Yangın için 3 adet röle çıkışı	<b>90 \$</b>
	<b>5102</b>	FS5100 santrali için genişletme modülü - 6 adet yangın hattı - Yangın için 3 adet röle çıkışı	<b>110 \$</b>

FS5100 santrali için mümkün konfigürasyonlar: FS5100 + 5101 (5 adet yangın hattı); FS5100 + 5102 (8 adet yangın hattı)

**DOĞALGAZ DEDEKTÖRÜ VE KARBONMONOKSİT DEDEKTÖRÜ**

Ürün

USD Fiyatı

<b>NYS</b>	Doğalgaz dedektörü 220V	<b>12 \$</b>
<b>NYS1</b>	Doğalgaz dedektörü 12-24V	<b>23 \$</b>
<b>NDE01</b>	Adreslenebilir Doğalgaz dedektörü 12-24V	<b>90 \$</b>
<b>FXDCO</b>	Karbonmonoksit dedektörü (şarjlı pilli + elektrik)	<b>55 \$</b>
<b>FXDCO1</b>	Karbonmonoksit dedektörü (pilli + elektrik)	<b>55 \$</b>
<b>FXDCO2</b>	Karbonmonoksit dedektörü (pilli)	<b>55 \$</b>

**KONVANSİYONEL YANGIN ALARM SANTRALİ, 5200 SERİSİ**

Ürün

USD Fiyatı

**FS5200**

Konvansiyonel yangın alarm santrali  
- 8 adet yangın hattı  
- 1 adet ayarlanabilir çıkış  
- 3 adet röle çıkışı: yangın için 2 adet röle çıkışı + arıza için 1 adet röle çıkışı  
- LCD ekranı  
- Kalıcı arşiv hafızası – 256 vakaya kadar dahil edilme özelliği

**750 \$****5201**

FS5200 santrali için genişletme modülü  
- 8 adet yangın hattı

**250 \$****5202**

FS5200 santrali için genişletme modülü  
- 8 adet yangın hattı  
- 1 adet ayarlanabilir çıkışı

**270 \$****5203**

FS5200 santrali için genişletme modülü  
- 8 adet röle çıkışı

**250 \$****5204**

FS5200 santrali için genişletme modülü  
- 16 adet röle çıkışı

**350 \$**

FS5200 santrali için mümkün konfigürasyonlar

FS5200 + 5101 (16 adet yangın hattı) FS5200 + 5201 + 5102 ( 24 adet yangın hattı) FS5200+5201+5202++5201 (32 adet yangın hattı)

Her konfigürasyona birer adet 5203 veya 5204 modülü dahili edebilirsiniz.

**FS5200R SERİSİ KONVANSİYONEL TEKRARLAYICI**

Ürün

USD Fiyatı

**FS5200R**

TEKRARLAYICI PANELİ:  
- LCD ekranı  
- 2 adet röle çıkışı – yangın için 1 adet röle çıkışı + arıza için 1 adet röle çıkışı  
- RS485 arayüzü

**650 \$****FS5200P SERİSİ GÜÇ KAYNAĞI CİHAZI**

Ürün

USD Fiyatı

**FS5200P**

Güç kaynağı cihazı  
- Giriş gerilimi: (187-253) V AC, 50Hz;  
- Maksimum tüketim kapasitesi: 120A;  
- Çıkış gerilimi: (17-28)V DC;  
- Çıkış akımı (ana güç kaynağının dahilinde) – 3,5A'ya kadar (daimi);  
- Çıkış akımı (ana güç kaynağının eksikliği ve komple yedek bataryanın olduğunda): 3,5A / 2h'ye kadar;  
- Yedek bataryası: 2x12V DC / 7Ah

**350 \$****YANGIN SÖNDÜRME SANTRALİ FS5200E SERİSİ**

Ürün

USD Fiyatı

**FS5200E**

Yangın söndürme santrali:  
- 3 adet yangın alarm hattı:  
yangın söndürme amaçlı 2 adet yangın alarm hattı  
yangın söndürme kontrolü olmayan 1 adet yangın alarm hattı  
- RS485 arayüzü

**750 \$****FD5301**

Yangın söndürme prosedürünün kontrol ve işaretinin tekrarlanması sağlayan modüldür. FS5200E santraliyle uyumlu çalışır

**250 \$****FD3050Y**

SERBEST BIRAKMA MANUEL BUTONU  
Söndürmenin manuel etkinleştirilmesi amaçlı kullanılır.  
FS5200E santraliyle uyumlu çalışır

**19.50 \$****FD3050G**

EK SERBEST BIRAKMA BUTONU  
Otomatik yangın söndürmenin etkinleştirilmesi amaçlı kullanılır.  
Ek söndürme etkeni kullanılır. FS5200E santraliyle uyumlu çalışır

**19.50 \$****FD3050B**

ACİL STOP BUTONU  
Söndürmeyi tutmak amaçlı kullanılır. Tahliye süresinin arttırılmasını sağlar.  
FS5200E santraliyle uyumlu çalışır.

**19.50 \$****FD5302**

Rejim seçimi anahtarı  
FS5200E serisi yangın söndürme santralinin çalışma rejiminin seçilmesi amaçlı kullanılır.

**23 \$**

**KONVANSİYONEL YANGIN ALARM EKİPMANI**

Ürün

USD Fiyatı

**FD8010**

Konvansiyonel sabit ısı dedektörü

**16 \$****FD8020**

Konvansiyonel ısı artış dedektörü

**16 \$****FD8030**

Konvansiyonel optik duman dedektörü

**16 \$****FD8060**

Konvansiyonel kombine dedektör (optik duman ve ısı artış)

**24 \$****FD8040**

Nokta tipi optik alev yangın dedektörü. Kilit seçeneği mevcuttur

**62 \$****FD3050**

Kırılabilir cam içerikli yangın alarm butonu 10-30VDC (şeffaf kapaksız)

**12 \$****FD3050R**

Yangın alarm butonu 10-30VDC (Resetlenebilir) (şeffaf kapaksız)

**14 \$****DB8000**

Konvansiyonel standart dedektör tabanı

**3 \$****DB8000R**

Röle alt tabanı

**15 \$****DB8000D**

Schottky diyot içerikli alt tabanı

**4 \$****DB8000L**

Rezistör içerikli alt tabanı

**3.5 \$****DB8000DR**

Schottky diyot ve rezistör içerikli alt tabanı

**4.5 \$****KONVANSİYONEL SİRENLER**

Ürün

USD Fiyatı

**SV 2002F**

Konvansiyonel dahili siren – 112dB,16-30V





**15 \$****SB112F**

Konvansiyonel harici siren – 110 dB,12-30V

**70 \$**

	<b>RI31</b>	Paralel ihbar lambası	<b>6 \$</b>
	<b>RI31S</b>	Mesafe ses göstergesi	<b>14 \$</b>
	<b>AC8001</b>	AC8001 Flanşlı yüzeyi sıva üstü montajlı alt taban aksesuarı (FD7100 ve FD 8000 serisinden yangın dedektörleri ile uyumlu çalışır)	<b>3 \$</b>
	<b>AC8002</b>	AC8002 Flanşsız ıslak yüzeyi sıva üstü montajlı alt taban aksesuarı (FD7100 ve FD 8000 serisinden yangın dedektörleri ile uyumlu çalışır)	<b>8 \$</b>
	<b>AC8003</b>	Pürtüklü yüzey sıva üstü montajlı alt taban aksesuarı (FD7100 ve FD 8000 serisinden yangın dedektörleri ile uyumlu çalışır)	<b>3 \$</b>
	<b>YC</b>	FD3050 ve FD7150 için yedek cam /10 adet	<b>14.5 \$</b>
	<b>RS 232/485</b>	Arayüzey modülü	<b>175 \$</b>
	<b>RS-LAN</b>	Arayüzey modülü	<b>490 \$</b>
	<b>Modbus RTU</b>	BMS modülü	<b>590 \$</b>
	<b>TK</b>	FD7150 ve FD3050 serisi için plastik şeffaf kapağı	<b>2.2 \$</b>
	<b>YKB02K</b>	Boru duman dedektörü. Konvansiyonel duman dedektörü ve uzaktan LED göstergesi içerir. Boru bölümlerinde veya havalandırma kısımlarındaki duman varlığını tespit eder.	<b>240 \$</b>
	<b>YKB02A</b>	Boru duman dedektörü. Adreslenebilir duman dedektörü ve uzaktan LED göstergesi içerir. Boru bölümlerinde veya havalandırma kısımlarındaki duman varlığını tespit eder.	<b>240 \$</b>
	<b>DNP8</b>	Aşırı gerilim koruması	<b>240 \$</b>
	<b>RM1</b>	Yangın alarm santraline (28 VDC çıkışları) bağlantının yapılması amaçlı röle çıkış modülü (8A/250VAC)	<b>26.5 \$</b>
	<b>RM2</b>	Yangın alarm santralinin ayarlanabilir çıkışlarına bağlantının yapılması amaçlı röle çıkış modülü (8A/250VAC)	<b>26.5 \$</b>

## AKSESUARLAR

		Ürün	USD Fiyatı
	<b>RM3</b>	röle modülü (8A/250VAC)	<b>26.5 \$</b>
	<b>RU4</b>	Yangın santraline bağlantının yapılması amaçlı çıkış röle modülü (4 tane çıkış, 8A/250VAC, NO/NC)	<b>110 \$</b>
	<b>RU8</b>	Yangın santraline bağlantının yapılması amaçlı röle çıkış modülüdür (8 tane çıkış, 8A/250VAC, NO/NC)	<b>200 \$</b>
	<b>DYT</b>	Tehlikeli alanlarda patlama koruması için güvenlik diyotu	<b>650 \$</b>

## VIT KABLOSUZ YANGIN ALARM SİSTEMİ

		Ürün	USD Fiyatı		
			EN54-2	EN54-4	EN54-25
	<b>VIT01</b>	Kablosuz adreslenebilir yangın alarm santrali - Sisteme 32 adet cihazın dahil edilmesi mümkündür; - 15 tane yangın bölgesi; - 2 adet ayarlanabilir çıkış; - Yangın durumu için 1 adet röle çıkışı; - Arıza durumu için bir adet röle çıkışı; - Kalıcı arşiv hafızası – 4096 vakanın bulunması; - RS232/485 ayarüzeyi; - Radyo ağ frekansı - 2.4 Ghz - LED ekran alanı - 4x20 sembol, iç sireni; - Menü ve mesaj için dil seçenekleri			<b>1400 \$</b>

		Ürün	USD Fiyatı
	<b>VIT02</b>	Kablosuz adreslenebilir yönlendirici: - Tekrarlayıcının fonksiyonlarını uygular (ağdaki radyo sinyallerinin tekrardan aktarılmasını sağlar); - Programlanabilen yangın röle çıkışının yardımıyla konvansiyonel sirenleri veya yangın koruma ve yangın alarm ekipmanını kontrol eder; - 220V/50Hz değerindeki dalgalı gerilimi ile beslenir; - Ana güç kaynağında arızanın olduğu durumda çalışmasını destekleyen yedek bataryası (dahil edilmemiştir) için yer bulunur.	<b>275 \$</b>
	<b>VIT20</b>	Kablosuz ısı yangın dedektörü (alt tabanı ve batarya dahil edilmiştir)	<b>112 \$</b>
	<b>VIT30</b>	Kablosuz optik duman yangın dedektörü (alt tabanı ve batarya dahil edilmiştir)	<b>130 \$</b>
	<b>VIT60</b>	Kablosuz kombineli optik duman ve ısı dedektörü (alt tabanı ve batarya dahil edilmiştir)	<b>135 \$</b>
	<b>VIT50</b>	Tekrardan etkinleştirme cam içerikli kablosuz manuel yangın butonu. Batarya dahil edilmiştir.	<b>130 \$</b>

# ACIL YÖNLENDİRME VE AYDINLATMA ARMATÜRLERİ

17120 - 265 mm Ürün LED'li acil yönlendirme armatürleri - Asma tipi (Çift taraflı) TL Fiyatı 80,00 TL

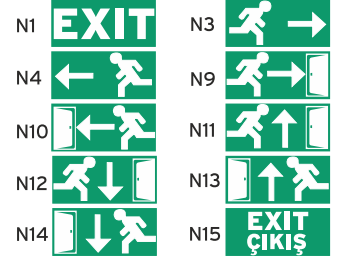
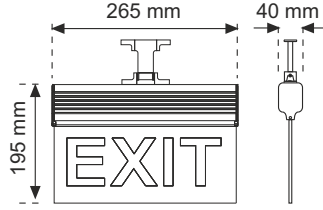

Çalışma gerilimi	Çalışma modu	Güç tüketimi	Acilde yanma	Pil türü	Çalışma sıcaklığı	Koruma derecesi
85-230V~ 50/60 Hz	M	4.2W	3 Saat	1x1.2V 1000 mAHAAN-Mh	-20 °C ~ +40 °C	IP 20



17120 - 265 mm - ÖZEL LED'li acil yönlendirme armatürleri - Asma tipi (Çift taraflı) 95,00 TL

17110 - 265 mm Ürün LED'li acil yönlendirme armatürleri - Zincirle bağlantı (Çift taraflı) TL Fiyatı 80,00 TL

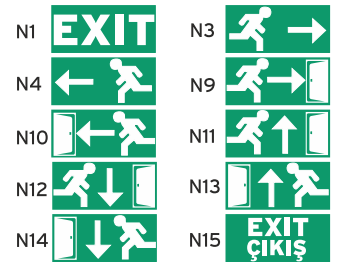
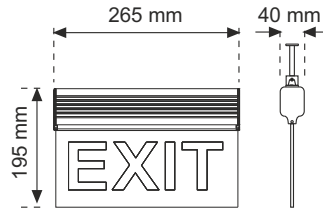

Çalışma gerilimi	Çalışma modu	Güç tüketimi	Acilde yanma	Pil türü	Çalışma sıcaklığı	Koruma derecesi
85-230V~ 50/60 Hz	M	4.2W	3 Saat	1x1.2V 1000 mAHAAN-Mh	-20 °C ~ +40 °C	IP 20



17110 - 265 mm - ÖZEL LED'li acil yönlendirme armatürleri - Zincirle bağlantı (Çift taraflı) 95,00 TL

17120 - 305 mm Ürün LED'li acil yönlendirme armatürleri - Asma tipi (Çift taraflı) TL Fiyatı 100,00 TL

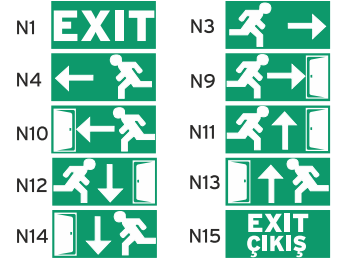
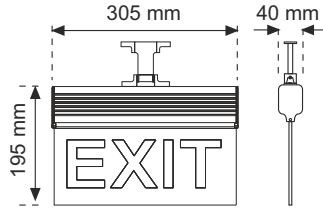

Çalışma gerilimi	Çalışma modu	Güç tüketimi	Acilde yanma	Pil türü	Çalışma sıcaklığı	Koruma derecesi
85-230V~ 50/60 Hz	M	4.2W	3 Saat	1x1.2V 1000 mAHAAN-Mh	-20 °C ~ +40 °C	IP 20



17120 - 305 mm - ÖZEL LED'li acil yönlendirme armatürleri - Asma tipi (Çift taraflı) 115,00 TL

17110 - 305 mm Ürün LED'li acil yönlendirme armatürleri - Zincirle bağlantı (Çift taraflı) TL Fiyatı 100,00 TL

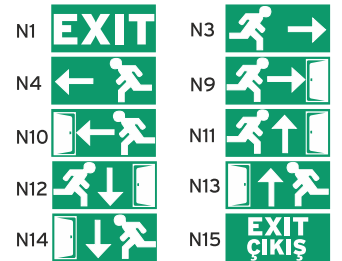
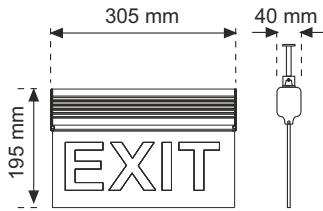

Çalışma gerilimi	Çalışma modu	Güç tüketimi	Acilde yanma	Pil türü	Çalışma sıcaklığı	Koruma derecesi
85-230V~ 50/60 Hz	M	4.2W	3 Saat	1x1.2V 1000 mAHAAN-Mh	-20 °C ~ +40 °C	IP 20



17110 - 305 mm - ÖZEL LED'li acil yönlendirme armatürleri - Zincirle bağlantı (Çift taraflı) 115,00 TL

# ACİL YÖNLENDİRME VE AYDINLATMA ARMATÜRLERİ

Ürün





TL Fiyatı

15036 36 LED'li

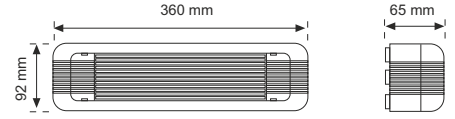
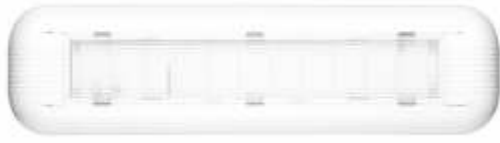
Acil aydınlatma armatürü (Acilde) - Sıva üstü

115,00 TL



 Çalışma gerilimi	 Çalışma modu	 Güç tüketimi	 Aydınlatma şiddeti	 Acilde yanma	 Pil türü	 Çalışma sıcaklığı	 Koruma derecesi
230-240V~ 50/60 Hz	Kesintisiz yanar	4W	130 LM	3 Saat	3x1,2V2100 mAhAA-N-M	-20 °C ~ +40 °C	II sınıfı









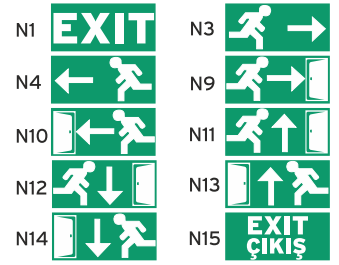
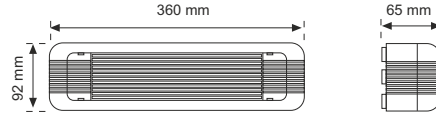

15036 36 LED'li

Acil aydınlatma armatürü (Acilde) - Sıva üstü - Sticker dahil

130,00 TL



 Çalışma gerilimi	 Çalışma modu	 Güç tüketimi	 Aydınlatma şiddeti	 Acilde yanma	 Pil türü	 Çalışma sıcaklığı	 Koruma derecesi
230-240V~ 50/60 Hz	Kesintisiz yanar	4W	130 LM	3 Saat	3x1,2V2100 mAhAA-N-M	-20 °C ~ +40 °C	II sınıfı



15036 36 LED'li - ÖZEL

Acil aydınlatma armatürü (Acilde) - Sıva üstü - Sticker dahil







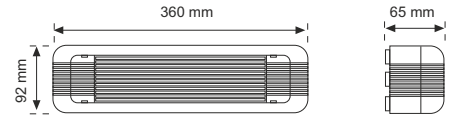

145,00 TL

16036 36 LED'li

Acil aydınlatma armatürü (Acilde) - Sıva altı

110,00 TL



 Çalışma gerilimi	 Çalışma modu	 Güç tüketimi	 Aydınlatma şiddeti	 Acilde yanma	 Pil türü	 Çalışma sıcaklığı	 Koruma derecesi
230-240V~ 50/60 Hz	Kesintisiz yanar	4W	130 LM	3 Saat	3x1,2V2100 mAhAA-N-M	-20 °C ~ +40 °C	II sınıfı



16036 36 LED'li

Acil aydınlatma armatürü (Acilde) - Sıva altı - Sticker dahil

125,00 TL

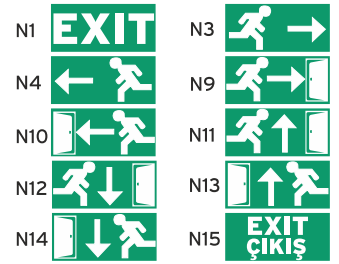
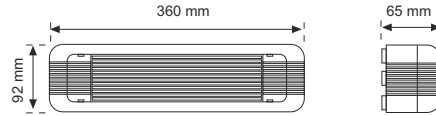

 Çalışma gerilimi	 Çalışma modu	 Güç tüketimi	 Aydınlatma şiddeti	 Acilde yanma	 Pil türü	 Çalışma sıcaklığı	 Koruma derecesi
230-240V~ 50/60 Hz	Kesintisiz yanar	4W	130 LM	3 Saat	3x1,2V2100 mAhAA-N-M	-20 °C ~ +40 °C	II sınıfı



16036 36 LED'li - ÖZEL

Acil aydınlatma armatürü (Acilde) - Sıva altı - Sticker dahil

140,00 TL



# ACIL YÖNLENDİRME VE AYDINLATMA ARMATÜRLERİ

Ürün

TL Fiyatı

15136 36 LED'li

Acil aydınlatma armatürü (Acilde ve sürekli) - Sıva üstü

130,00 TL

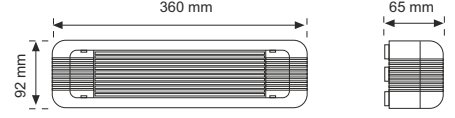
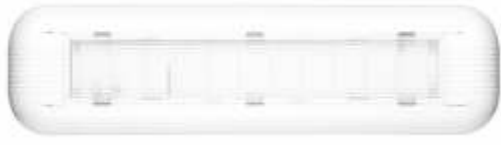

Çalışma gerilimi	Çalışma modu	Güç tüketimi	Aydınlatma şiddeti	Acilde yanma	Pili türü	Çalışma sıcaklığı	Koruma derecesi
230-240V~ 50/60 Hz	M Kesintisiz ve sürekli	6W	130 LM	3 Saat	3x1.2V 2100 mA/AA-Ni-Mh	-20 °C ~ +40 °C	IP 20 II sınıfı



15136 36 LED'li

Acil aydınlatma armatürü (Acilde ve sürekli) - Sıva üstü - Sticker dahil

145,00 TL

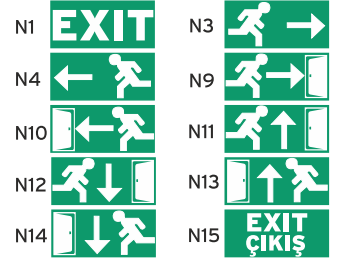
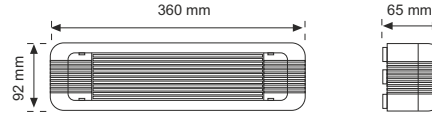

Çalışma gerilimi	Çalışma modu	Güç tüketimi	Aydınlatma şiddeti	Acilde yanma	Pili türü	Çalışma sıcaklığı	Koruma derecesi
230-240V~ 50/60 Hz	M Kesintisiz ve sürekli	6W	130 LM	3 Saat	3x1.2V 2100 mA/AA-Ni-Mh	-20 °C ~ +40 °C	IP 20 II sınıfı



15136 36 LED'li - ÖZEL

Acil aydınlatma armatürü (Acilde ve sürekli) - Sıva üstü - Sticker dahil

160,00 TL

16136 36 LED'li

Acil aydınlatma armatürü (Acilde ve sürekli) - Sıva altı

125,00 TL

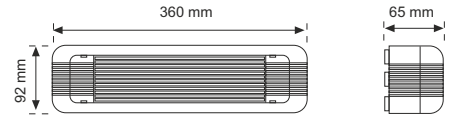

Çalışma gerilimi	Çalışma modu	Güç tüketimi	Aydınlatma şiddeti	Acilde yanma	Pili türü	Çalışma sıcaklığı	Koruma derecesi
230-240V~ 50/60 Hz	M Kesintisiz ve sürekli	6W	130 LM	3 Saat	3x1.2V 2100 mA/AA-Ni-Mh	-20 °C ~ +40 °C	IP 20 II sınıfı



16136 36 LED'li

Acil aydınlatma armatürü (Acilde ve sürekli) - Sıva altı - Sticker dahil

140,00 TL

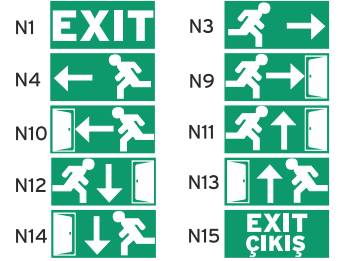
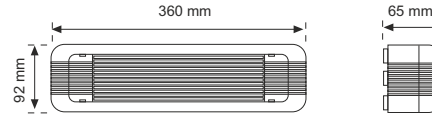

Çalışma gerilimi	Çalışma modu	Güç tüketimi	Aydınlatma şiddeti	Acilde yanma	Pili türü	Çalışma sıcaklığı	Koruma derecesi
230-240V~ 50/60 Hz	M Kesintisiz ve sürekli	6W	130 LM	3 Saat	3x1.2V 2100 mA/AA-Ni-Mh	-20 °C ~ +40 °C	IP 20 II sınıfı



16136 36 LED'li - ÖZEL

Acil aydınlatma armatürü (Acilde ve sürekli) - Sıva altı - Sticker dahil

155,00 TL

# ACİL YÖNLENDİRME VE AYDINLATMA ARMATÜRLERİ

Ürün





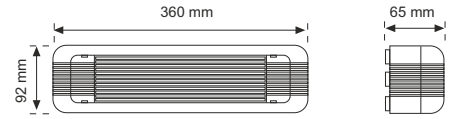

TL Fiyatı

15036 48 LED'li

Acil aydınlatma armatürü (Acilde) - Sıva üstü

130,00 TL



 Çalışma gerilimi	 Çalışma modu	 Güç tüketimi	 Aydınlatma şiddeti	 Acilde yanma	 Pil türü	 Çalışma sıcaklığı	 Koruma derecesi
230-240V~ 50/60 Hz	Kesintisiz yanar	4W	130 LM	3 Saat	3x1,2V2100 mAhAA18-M	-20 °C ~ +40 °C	II sınıfı



15036 48 LED'li

Acil aydınlatma armatürü (Acilde) - Sıva üstü - Sticker dahil

145,00 TL

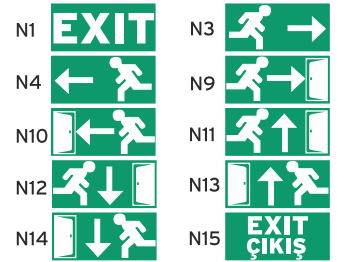
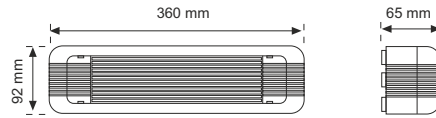

 Çalışma gerilimi	 Çalışma modu	 Güç tüketimi	 Aydınlatma şiddeti	 Acilde yanma	 Pil türü	 Çalışma sıcaklığı	 Koruma derecesi
230-240V~ 50/60 Hz	Kesintisiz yanar	4W	130 LM	3 Saat	3x1,2V2100 mAhAA18-M	-20 °C ~ +40 °C	II sınıfı



15036 48 LED'li - ÖZEL

Acil aydınlatma armatürü (Acilde) - Sıva üstü - Sticker dahil







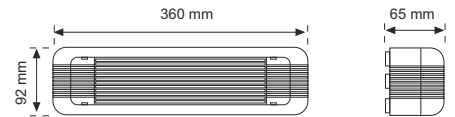

160,00 TL

16036 48 LED'li

Acil aydınlatma armatürü (Acilde) - Sıva altı

125,00 TL



 Çalışma gerilimi	 Çalışma modu	 Güç tüketimi	 Aydınlatma şiddeti	 Acilde yanma	 Pil türü	 Çalışma sıcaklığı	 Koruma derecesi
230-240V~ 50/60 Hz	Kesintisiz yanar	4W	130 LM	3 Saat	3x1,2V2100 mAhAA18-M	-20 °C ~ +40 °C	II sınıfı



16036 48 LED'li

Acil aydınlatma armatürü (Acilde) - Sıva altı - Sticker dahil

140,00 TL

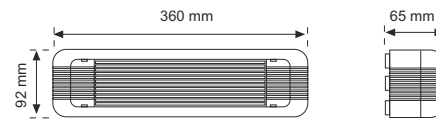

 Çalışma gerilimi	 Çalışma modu	 Güç tüketimi	 Aydınlatma şiddeti	 Acilde yanma	 Pil türü	 Çalışma sıcaklığı	 Koruma derecesi
230-240V~ 50/60 Hz	Kesintisiz yanar	4W	130 LM	3 Saat	3x1,2V2100 mAhAA18-M	-20 °C ~ +40 °C	II sınıfı



16036 48 LED'li - ÖZEL

Acil aydınlatma armatürü (Acilde) - Sıva altı - Sticker dahil

155,00 TL

# ACIL YÖNLENDİRME VE AYDINLATMA ARMATÜRLERİ

Ürün

TL Fiyatı

15136 48 LED'li

Acil aydınlatma armatürü (Acilde ve sürekli) - Sıva üstü

160,00 TL

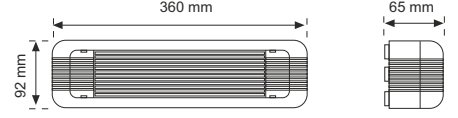
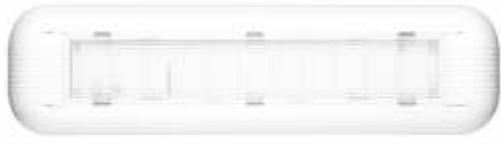

Çalışma gerilimi	Çalışma modu	Güç tüketimi	Aydınlatma şiddeti	Acilde yanma	Pili türü	Çalışma sıcaklığı	Koruma derecesi
230-240V~ 50/60 Hz	M	6W	130 LM	3 Saat	3x1,2V 2100 mAh/AA-Ni-Mh	-20 °C ~ +40 °C	IP 20



15136 48 LED'li

Acil aydınlatma armatürü (Acilde ve sürekli) - Sıva üstü - Sticker dahil

175,00 TL

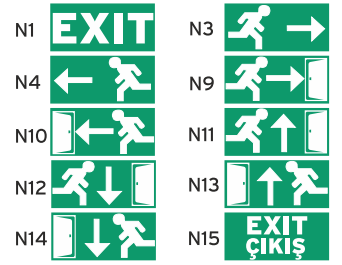
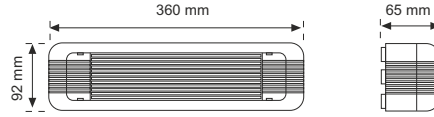

Çalışma gerilimi	Çalışma modu	Güç tüketimi	Aydınlatma şiddeti	Acilde yanma	Pili türü	Çalışma sıcaklığı	Koruma derecesi
230-240V~ 50/60 Hz	M	6W	130 LM	3 Saat	3x1,2V 2100 mAh/AA-Ni-Mh	-20 °C ~ +40 °C	IP 20



15136 48 LED'li - ÖZEL

Acil aydınlatma armatürü (Acilde ve sürekli) - Sıva üstü - Sticker dahil

190,00 TL

16136 48 LED'li

Acil aydınlatma armatürü (Acilde ve sürekli) - Sıva altı

155,00 TL

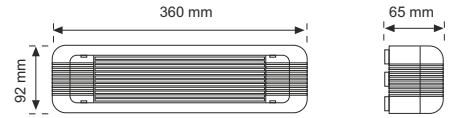

Çalışma gerilimi	Çalışma modu	Güç tüketimi	Aydınlatma şiddeti	Acilde yanma	Pili türü	Çalışma sıcaklığı	Koruma derecesi
230-240V~ 50/60 Hz	M	6W	130 LM	3 Saat	3x1,2V 2100 mAh/AA-Ni-Mh	-20 °C ~ +40 °C	IP 20



16136 48 LED'li

Acil aydınlatma armatürü (Acilde ve sürekli) - Sıva altı - Sticker dahil

170,00 TL

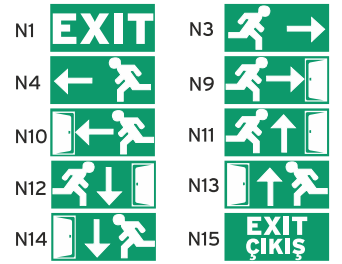
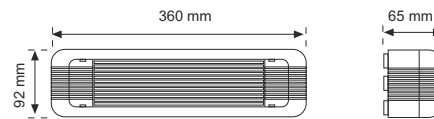

Çalışma gerilimi	Çalışma modu	Güç tüketimi	Aydınlatma şiddeti	Acilde yanma	Pili türü	Çalışma sıcaklığı	Koruma derecesi
230-240V~ 50/60 Hz	M	6W	130 LM	3 Saat	3x1,2V 2100 mAh/AA-Ni-Mh	-20 °C ~ +40 °C	IP 20



16136 48 LED'li - ÖZEL

Acil aydınlatma armatürü (Acilde ve sürekli) - Sıva altı - Sticker dahil

185,00 TL

# ACİL YÖNLENDİRME VE AYDINLATMA ARMATÜRLERİ

Ürün

TL Fiyatı

20024 24 LED'li

Acil aydınlatma armatürü - Acilde 2 saat

95,00 TL

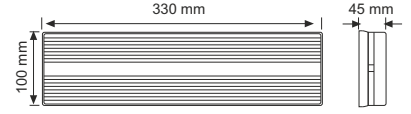

Çalışma gerilimi	Çalışma modu	Güç tüketimi	Aydınlatma şiddeti	Acilde yanma	PI türü	Çalışma sıcaklığı	Koruma derecesi	2 years warranty	CE
85-265V~ 50/60 Hz	NM	2.8W	LM	2 Saat	4,8V 1000 mA/1-Mh	-20 °C ~ +40 °C	IP 20		

20024 24 LED'li

Acil aydınlatma armatürü - Acilde 2 saat - Sticker dahil

110,00 TL

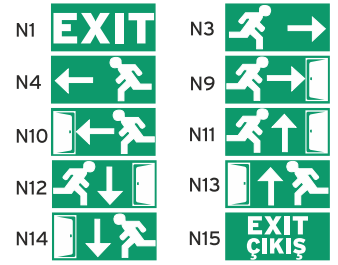
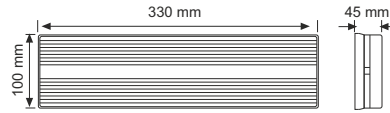

Çalışma gerilimi	Çalışma modu	Güç tüketimi	Aydınlatma şiddeti	Acilde yanma	PI türü	Çalışma sıcaklığı	Koruma derecesi	2 years warranty	CE
85-265V~ 50/60 Hz	NM	2.8W	LM	2 Saat	4,8V 1000 mA/1-Mh	-20 °C ~ +40 °C	IP 20		

20024 24 LED'li - ÖZEL

Acil aydınlatma armatürü - Acilde 2 saat - Sticker dahil

125,00 TL

20124 24 LED'li

Acil aydınlatma armatürü - Acilde ve sürekli 2 saat

110,00 TL

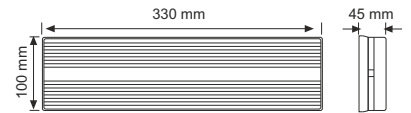
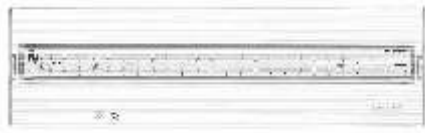

Çalışma gerilimi	Çalışma modu	Güç tüketimi	Aydınlatma şiddeti	Acilde yanma	PI türü	Çalışma sıcaklığı	Koruma derecesi	2 years warranty	CE
85-265V~ 50/60 Hz	M	5.5W	LM	2 Saat	4,8V 1000 mA/1-Mh	-20 °C ~ +40 °C	IP 20		

20124 24 LED'li

Acil aydınlatma armatürü - Acilde ve sürekli 2 saat - Sticker dahil

125,00 TL

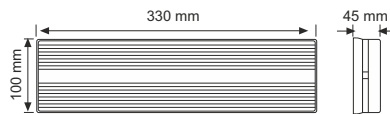

Çalışma gerilimi	Çalışma modu	Güç tüketimi	Aydınlatma şiddeti	Acilde yanma	PI türü	Çalışma sıcaklığı	Koruma derecesi	2 years warranty	CE
85-265V~ 50/60 Hz	M	5.5W	LM	2 Saat	4,8V 1000 mA/1-Mh	-20 °C ~ +40 °C	IP 20		

20124 24 LED'li - ÖZEL

Acil aydınlatma armatürü - Acilde ve sürekli 2 saat - Sticker dahil

140,00 TL

20024 48 LED'li

Acil aydınlatma armatürü - Acilde 2 saat

105,00 TL

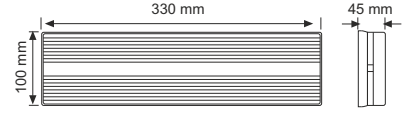

Çalışma gerilimi	Çalışma modu	Güç tüketimi	Aydınlatma gücü	Acilde yanma	Pil türü	Çalışma sıcaklığı	Koruma derecesi
85-265V~ 50/60 Hz	NM	2.8W	160 LM	2 Saat	4,8V 1000 mAh Ni-Mh	-20 °C ~ +40 °C	IP 20



20024 48 LED'li

Acil aydınlatma armatürü - Acilde 2 saat - Sticker dahil

120,00 TL

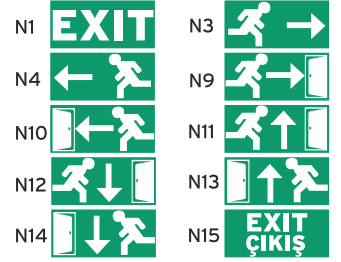
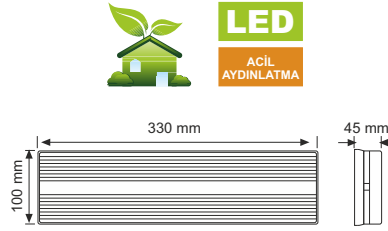

Çalışma gerilimi	Çalışma modu	Güç tüketimi	Aydınlatma gücü	Acilde yanma	Pil türü	Çalışma sıcaklığı	Koruma derecesi
85-265V~ 50/60 Hz	NM	2.8W	160 LM	2 Saat	4,8V 1000 mAh Ni-Mh	-20 °C ~ +40 °C	IP 20



20024 48 LED'li - ÖZEL

Acil aydınlatma armatürü - Acilde 2 saat - Sticker dahil

135,00 TL

20124 48 LED'li

Acil aydınlatma armatürü - Acilde ve sürekli 2 saat

120,00 TL

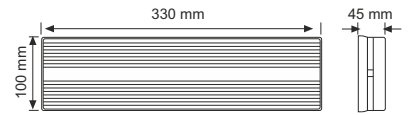

Çalışma gerilimi	Çalışma modu	Güç tüketimi	Aydınlatma gücü	Acilde yanma	Pil türü	Çalışma sıcaklığı	Koruma derecesi
85-265V~ 50/60 Hz	M	5.5W	160 LM	2 Saat	4,8V 1000 mAh Ni-Mh	-20 °C ~ +40 °C	IP 20



20124 48 LED'li

Acil aydınlatma armatürü - Acilde ve sürekli 2 saat - Sticker dahil

135,00 TL

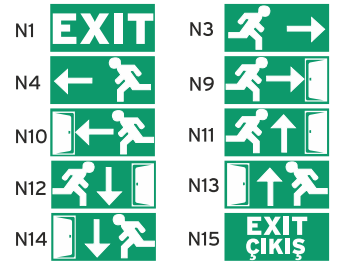
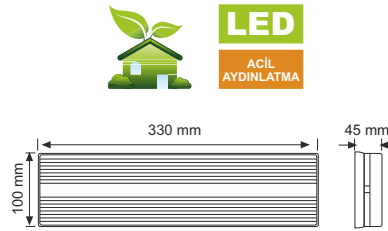

Çalışma gerilimi	Çalışma modu	Güç tüketimi	Aydınlatma gücü	Acilde yanma	Pil türü	Çalışma sıcaklığı	Koruma derecesi
85-265V~ 50/60 Hz	M	5.5W	160 LM	2 Saat	4,8V 1000 mAh Ni-Mh	-20 °C ~ +40 °C	IP 20



20124 48 LED'li - ÖZEL

Acil aydınlatma armatürü - Acilde ve sürekli 2 saat - Sticker dahil

150,00 TL

Ürün

TL Fiyatı

18036 Acil aydınlatma armatürü - Acilde 1 saat (8W floresan) 135,00 TL

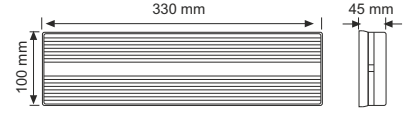

Çalışma gerilimi	Çalışma modu	Güç tüketimi	Aydınlatma yükü	Aydınlatma şiddeti	Acilde yanma	PI türü	Çalışma sıcaklığı	Koruma derecesi
85-265V~ 50/60 Hz	NM Kesintisiz yanar	8W	8W floresan TS	160 LM	1 Saat	4,8V 1000 mAh Ni-Mh	-20 °C ~ +40 °C	IP 20 II sınıfı



18036 Acil aydınlatma armatürü - Acilde 1 saat (8W floresan) - Sticker dahil 150,00 TL

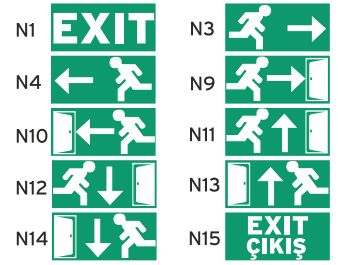
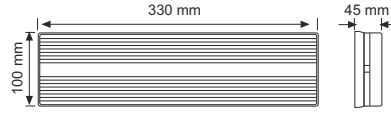

Çalışma gerilimi	Çalışma modu	Güç tüketimi	Aydınlatma yükü	Aydınlatma şiddeti	Acilde yanma	PI türü	Çalışma sıcaklığı	Koruma derecesi
85-265V~ 50/60 Hz	NM Kesintisiz yanar	8W	8W floresan TS	160 LM	1 Saat	4,8V 1000 mAh Ni-Mh	-20 °C ~ +40 °C	IP 20 II sınıfı



18036 - ÖZEL Acil aydınlatma armatürü - Acilde 1 saat (8W floresan) - Sticker dahil 165,00 TL

19036 Acil aydınlatma armatürü - Acilde 3 saat (8W floresan) 155,00 TL

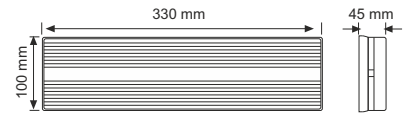

Çalışma gerilimi	Çalışma modu	Güç tüketimi	Aydınlatma yükü	Aydınlatma şiddeti	Acilde yanma	PI türü	Çalışma sıcaklığı	Koruma derecesi
85-265V~ 50/60 Hz	NM Kesintisiz yanar	8W	8W floresan TS	160 LM	3 Saat	4,8V 2200 mAh Ni-Mh	-20 °C ~ +40 °C	IP 20 II sınıfı



19036 Acil aydınlatma armatürü - Acilde 3 saat (8W floresan) - Sticker dahil 170,00 TL

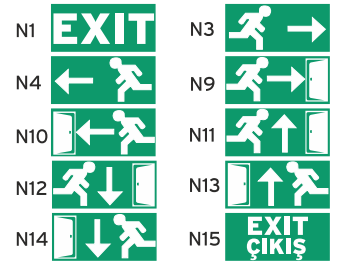
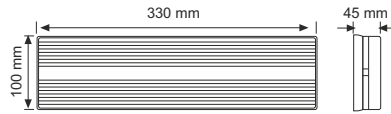

Çalışma gerilimi	Çalışma modu	Güç tüketimi	Aydınlatma yükü	Aydınlatma şiddeti	Acilde yanma	PI türü	Çalışma sıcaklığı	Koruma derecesi
85-265V~ 50/60 Hz	NM Kesintisiz yanar	8W	8W floresan TS	160 LM	3 Saat	4,8V 2200 mAh Ni-Mh	-20 °C ~ +40 °C	IP 20 II sınıfı



19036 - ÖZEL Acil aydınlatma armatürü - Acilde 3 saat (8W floresan) - Sticker dahil 185,00 TL

Ürün

TL Fiyatı

18136

Acil aydınlatma armatürü - Acilde ve sürekli 1 saat (8W floresan)

150,00 TL

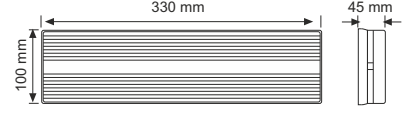

85-265V~ 50/60 Hz	Kesintisiz ve sürekli	8W	8W floresan TS	160 LM	1 Saat	4,8V 1000 mAh Ni-Mh	-20 °C ~ +40 °C	II sınıfı		

18136

Acil aydınlatma armatürü - Acilde ve sürekli 1 saat (8W floresan) - Sticker dahil

165,00 TL

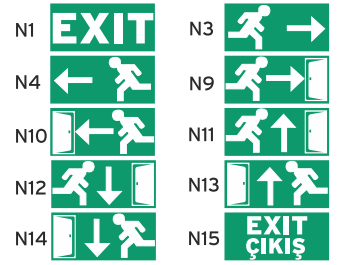
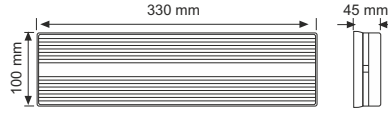

85-265V~ 50/60 Hz	Kesintisiz ve sürekli	8W	8W floresan TS	160 LM	1 Saat	4,8V 1000 mAh Ni-Mh	-20 °C ~ +40 °C	II sınıfı		

18136 - ÖZEL

Acil aydınlatma armatürü - Acilde ve sürekli 1 saat (8W floresan) - Sticker dahil

180,00 TL

19136

Acil aydınlatma armatürü - Acilde ve sürekli 3 saat (8W floresan)

180,00 TL

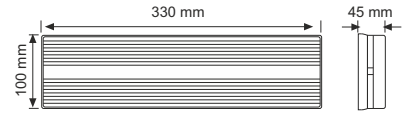

85-265V~ 50/60 Hz	Kesintisiz ve sürekli	8W	8W floresan TS	160 LM	3 Saat	4,8V 2200 mAh Ni-Mh	-20 °C ~ +40 °C	II sınıfı		

19136

Acil aydınlatma armatürü - Acilde ve sürekli 3 saat (8W floresan) - Sticker dahil

195,00 TL

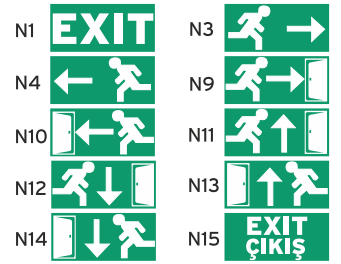
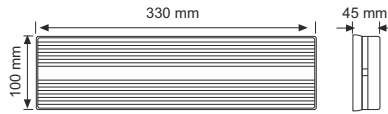

85-265V~ 50/60 Hz	Kesintisiz ve sürekli	8W	8W floresan TS	160 LM	3 Saat	4,8V 2200 mAh Ni-Mh	-20 °C ~ +40 °C	II sınıfı		

19136 - ÖZEL

Acil aydınlatma armatürü - Acilde ve sürekli 3 saat (8W floresan) - Sticker dahil

210,00 TL

## ACIL YÖNLENDİRME VE AYDINLATMA ARMATÜRLERİ

Ürün

TL Fiyatı

17000

LED'li acil yönlendirme armatürleri siva altı aparatı

22,50 TL



Örnek kullanım



17001

LED'li acil yönlendirme armatürleri siva altı aparatı

38,00 TL



Örnek kullanım



17002

LED'li acil yönlendirme armatürleri siva altı aparatı

38,00 TL



Örnek kullanım



19141

Acil aydınlatma armatürü siva altı aparatı

22,50 TL

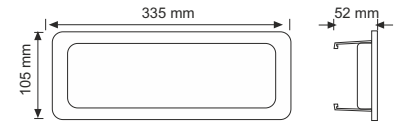

19145

Acil aydınlatma armatürü siva altı aparatı

51,00 TL

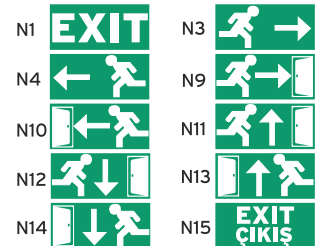

19145 - ÖZEL

Acil aydınlatma armatürü siva altı aparatı - Sticker dahil

63,50 TL



**na·De<sup>®</sup>**



***IN SENSE***

Hareket Sensörü ve Hareket Sensörlü Aydınlatma Sistemleri

Algıda Açıklık ve Seçicilik...

Clarence and Selectivity in Perception...



- LED'li aydınlatma sayesinde A sınıfı enerji tüketimi
- HF sensör teknolojisi sayesinde her yönden algılama
- Ayarlanabilir zaman ve lux özelliği
- Sıva üstü kolay montaj
- LED aydınlatma özelliği ile daha fazla enerji tasarrufu
- Aydınlatma şiddeti **2200 lumen**
- Soğuk Beyaz 6000-6500K

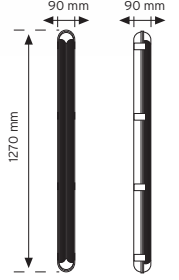

Çalışma gerilimi 220-240V~ 50/60Hz	Aydınlatma şiddeti <b>LM</b> 2200 LM	Algılama etki alanı 360° 7m - 6m	Algılama yüksekliği 2.8 m / 3.5m	Zaman ayarı 10 sn ~ 30 dk	Gün ışığı ayarı 2-2000 lux	Çalışma sıcaklığı -20 °C ~ +40 °C	Koruma derecesi IP 65	Koli bilgisi 18 kg 9 adet 190,00x20,00x30,00
---------------------------------------	--	--	-------------------------------------	------------------------------	-------------------------------	--------------------------------------	--------------------------	---

3 years warranty

TS EN 60669-2-1  
TS EN 60598-2-1

- LED'li aydınlatma sayesinde A sınıfı enerji tüketimi
- Sıva üstü kolay montaj
- LED aydınlatma özelliği ile daha fazla enerji tasarrufu
- Aydınlatma şiddeti **2200 lumen**
- Soğuk Beyaz 6000-6500K

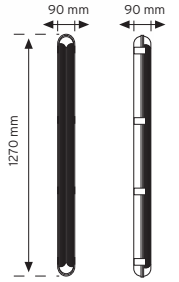

Çalışma gerilimi 220-240V~ 50/60Hz	Aydınlatma şiddeti <b>LM</b> 2200 LM	Çalışma sıcaklığı -20 °C ~ +40 °C	Koruma derecesi IP 65	Koli bilgisi 18 kg 9 adet 190,00x20,00x30,00
---------------------------------------	--	--------------------------------------	--------------------------	---

3 years warranty

TS EN 60669-2-1  
TS EN 60598-2-1

- LED'li aydınlatma sayesinde A sınıfı enerji tüketimi
- Dijital kontrol sayesinde hatasız algılama
- Ayarlanabilir zaman ve lux özelliği
- Sıva üstü kolay montaj
- LED aydınlatma özelliği ile daha fazla enerji tasarrufu
- Aydınlatma şiddeti **3900 lumen**
- Soğuk Beyaz 6000-6500K

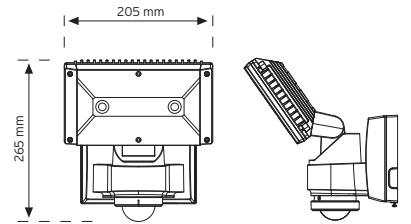

Çalışma gerilimi 220-240V~ 50/60Hz	Aydınlatma şiddeti <b>LM</b> 3900 LM	Algılama etki alanı 240° 2m - 10m	Algılama yüksekliği 1.8 - 2.2 m	Zaman ayarı 3 sn - 15 dk	Gün ışığı ayarı 5-1000 lux	Çalışma sıcaklığı -20 °C ~ +40 °C	Koruma derecesi IP 55
---------------------------------------	--	---	------------------------------------	-----------------------------	-------------------------------	--------------------------------------	--------------------------

3 years warranty

TS EN 60669-2-1  
TS EN 60598-2-1

10970

HF (radar) sensörlü LED'li aydınlatma armatürü - 19W - 911 Lumen

260,00 TL



- LED'li aydınlatma sayesinde A sınıfı enerji tüketimi
- HF sensör teknolojisi sayesinde her yönden algılama
- Ayarlanabilir zaman ve lux özelliği
- Camın ve duvarın arkasından algılama yapar
- LED aydınlatma özelliği ile daha fazla enerji tasarrufu
- Aydınlatma şiddeti **911 lumen**

- Sıcak Beyaz 2800-3100K
- Soğuk Beyaz 6000-6500K

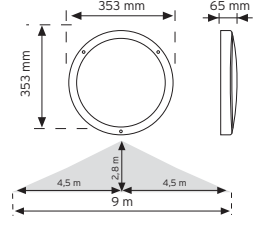

Çalışma gerilimi	Aydınlatma şiddeti	Algılama etki alanı	Algılama yüksekliği	Zaman ayarı	Gün ışığı ayarı	Çalışma sıcaklığı	Koruma derecesi
230-240V~ 50/60Hz	911 LM	3m - 9m	2,8 m	10 sn - 30 dk	2-2000 lux	-20 °C ~ +40 °C	IP 65

3 years warranty

TS EN 60669-2-1  
TS EN 60598-2-1

10971

HF (radar) sensörlü acil aydınlatma özellikli LED'li aydınlatma armatürü - 19W - 911 Lumen

310,00 TL



- LED'li aydınlatma sayesinde A sınıfı enerji tüketimi
- HF sensör teknolojisi sayesinde her yönden algılama
- Ayarlanabilir zaman ve lux özelliği
- Camın ve duvarın arkasından algılama yapar
- LED aydınlatma özelliği ile daha fazla enerji tasarrufu
- Elektrik kesintisinde LED'li aydınlatma
- Acilde aydınlatma şiddeti **40 lumen**
- Pil türü 3x1000 mAh Ni-Mh
- Aydınlatma şiddeti **911 lumen**
- 2 saat acil aydınlatma süresi

- Sıcak Beyaz 2800-3100K
- Soğuk Beyaz 6000-6500K

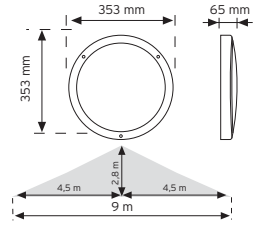

Çalışma gerilimi	Aydınlatma şiddeti	Acil aydınlatma şiddeti	Algılama etki alanı	Algılama yüksekliği	Zaman ayarı	Gün ışığı ayarı	Çalışma sıcaklığı	Koruma derecesi
230-240V~ 50/60Hz	911 LM	40 LM	3m - 9m	2,8 m	10 sn - 30 dk	2-2000 lux	-20 °C ~ +40 °C	IP 65

3 years warranty

TS EN 60669-2-1  
TS EN 60598-2-1

10972

LED'li aydınlatma armatürü - 19W - 911 Lumen

220,00 TL



- LED'li aydınlatma sayesinde A sınıfı enerji tüketimi
- LED aydınlatma özelliği ile daha fazla enerji tasarrufu
- Aydınlatma şiddeti **911 lumen**

- Sıcak Beyaz 2800-3100K
- Soğuk Beyaz 6000-6500K

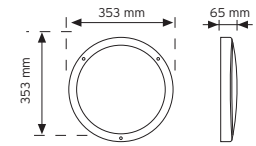

Çalışma gerilimi	Aydınlatma şiddeti	Çalışma sıcaklığı	Koruma derecesi
230-240V~ 50/60Hz	911 LM	-20 °C ~ +40 °C	IP 65

3 years warranty

TS EN 60669-2-1  
TS EN 60598-2-1

10973

Acil aydınlatma özellikli LED'li aydınlatma armatürü - 19W - 911 Lumen

250,00 TL



- LED'li aydınlatma sayesinde A sınıfı enerji tüketimi
- LED aydınlatma özelliği ile daha fazla enerji tasarrufu
- Elektrik kesintisinde LED'li aydınlatma
- Acilde aydınlatma şiddeti **40 lumen**
- Pil türü 3x1000 mAh Ni-Mh
- Aydınlatma şiddeti **911 lumen**
- 2 saat acil aydınlatma süresi

- Sıcak Beyaz 2800-3100K
- Soğuk Beyaz 6000-6500K

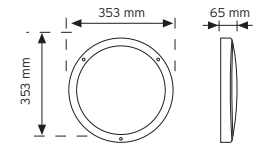

Çalışma gerilimi	Aydınlatma şiddeti	Acil aydınlatma şiddeti	Çalışma sıcaklığı	Koruma derecesi
230-240V~ 50/60Hz	911 LM	40 LM	-20 °C ~ +40 °C	IP 65

3 years warranty

TS EN 60669-2-1  
TS EN 60598-2-1

01000

360° hareket sensörlü LED'li tavan armatürü - 8.5W-375 Lumen

110,00 TL



- LED'li aydınlatma sayesinde A sınıfı enerji tüketimi
- 360° hareket sensörü sayesinde her yönden algılama
- Kumlu cam sayesinde göz yormayan soft aydınlatma
- Dijital kontrol sayesinde hatasız algılama
- Ayarlanabilir zaman ve lux özelliği
- Sıva üstü kolay montaj
- LED aydınlatma özelliği ile daha fazla enerji tasarrufu
- Aydınlatma şiddeti **375 lumen**

- Sıcak Beyaz 2800-3100K
- Soğuk Beyaz 6000-6500K

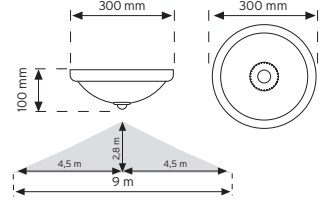

sensorPLUS®

Çalışma gerilimi 230-240V~ 50/60Hz	Aydınlatma şiddeti <b>LM</b> 375 LM	Algılama etki alanı 360° Max 9m	Algılama yüksekliği 2,8 m	Zaman ayarı 10 sn - 5 dk	Gün ışığı ayarı 2-2000 lux	Çalışma sıcaklığı -20 °C ~ +40 °C	Koruma derecesi IP 20	Koli bilgisi 17 kg 14 adet 71,50x62,00x33,00
---------------------------------------	---	---------------------------------------	------------------------------	-----------------------------	-------------------------------	--------------------------------------	--------------------------	---

3 years  
guarantyTS EN  
60669-2-1  
TS EN  
60598-2-1

01000 Krom

360° hareket sensörlü LED'li tavan armatürü - 8.5W-375 Lumen

140,00 TL



- LED'li aydınlatma sayesinde A sınıfı enerji tüketimi
- 360° hareket sensörü sayesinde her yönden algılama
- Kumlu cam sayesinde göz yormayan soft aydınlatma
- Dijital kontrol sayesinde hatasız algılama
- Ayarlanabilir zaman ve lux özelliği
- Sıva üstü kolay montaj
- LED aydınlatma özelliği ile daha fazla enerji tasarrufu
- Aydınlatma şiddeti **375 lumen**

- Sıcak Beyaz 2800-3100K
- Soğuk Beyaz 6000-6500K

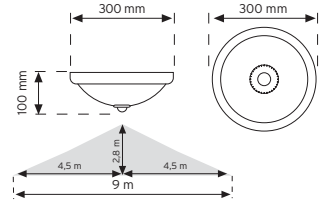

sensorPLUS®

Çalışma gerilimi 230-240V~ 50/60Hz	Aydınlatma şiddeti <b>LM</b> 375 LM	Algılama etki alanı 360° Max 9m	Algılama yüksekliği 2,8 m	Zaman ayarı 10 sn - 5 dk	Gün ışığı ayarı 2-2000 lux	Çalışma sıcaklığı -20 °C ~ +40 °C	Koruma derecesi IP 20	Koli bilgisi 17 kg 14 adet 71,50x62,00x33,00
---------------------------------------	---	---------------------------------------	------------------------------	-----------------------------	-------------------------------	--------------------------------------	--------------------------	---

3 years  
guarantyTS EN  
60669-2-1  
TS EN  
60598-2-1

01051

360° hareket sensörlü LED'li acil aydınlatma özellikli tavan armatürü - 9W - 375 Lumen

160,00 TL



- LED'li aydınlatma sayesinde A sınıfı enerji tüketimi
- 360° hareket sensörü sayesinde her yönden algılama
- Kumlu cam sayesinde göz yormayan soft aydınlatma
- Dijital kontrol sayesinde hatasız algılama
- Ayarlanabilir zaman ve lux özelliği
- Sıva üstü kolay montaj
- LED aydınlatma özelliği ile daha fazla enerji tasarrufu
- Elektrik kesintisinde LED'li aydınlatma
- Acilde aydınlatma şiddeti **25 lumen**
- PİL türü 3x1000 mAh Ni-Mh
- 2 saat acil aydınlatma süresi
- Aydınlatma şiddeti **375 lumen**

- Sıcak Beyaz 2800-3100K
- Soğuk Beyaz 6000-6500K

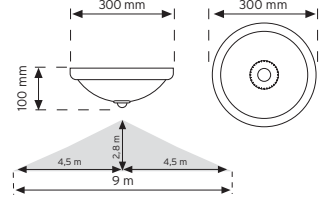

sensorPLUS®

Çalışma gerilimi 230-240V~ 50/60Hz	Aydınlatma şiddeti <b>LM</b> 375 LM	Acil aydınlatma şiddeti <b>LM</b> 25 LM	Algılama etki alanı 360° Max 9m	Algılama yüksekliği 2,8 m	Zaman ayarı 10 sn - 5 dk	Gün ışığı ayarı 2-2000 lux	Çalışma sıcaklığı -20 °C ~ +40 °C	Koruma derecesi IP 20	Koli bilgisi 17 kg 14 adet 71,50x62,00x33,00
---------------------------------------	---	---	---------------------------------------	------------------------------	-----------------------------	-------------------------------	--------------------------------------	--------------------------	---

3 years  
guarantyTS EN  
60669-2-1  
TS EN  
60598-2-1

01051 Krom

360° hareket sensörlü LED'li acil aydınlatma özellikli tavan armatürü - 9W - 375 Lumen

190,00 TL



- LED'li aydınlatma sayesinde A sınıfı enerji tüketimi
- 360° hareket sensörü sayesinde her yönden algılama
- Kumlu cam sayesinde göz yormayan soft aydınlatma
- Dijital kontrol sayesinde hatasız algılama
- Ayarlanabilir zaman ve lux özelliği
- Sıva üstü kolay montaj
- LED aydınlatma özelliği ile daha fazla enerji tasarrufu
- Elektrik kesintisinde LED'li aydınlatma
- Acilde aydınlatma şiddeti **25 lumen**
- PİL türü 3x1000 mAh Ni-Mh
- 2 saat acil aydınlatma süresi
- Aydınlatma şiddeti **375 lumen**

- Sıcak Beyaz 2800-3100K
- Soğuk Beyaz 6000-6500K

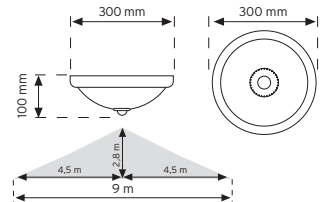

sensorPLUS®

Çalışma gerilimi 230-240V~ 50/60Hz	Aydınlatma şiddeti <b>LM</b> 375 LM	Acil aydınlatma şiddeti <b>LM</b> 25 LM	Algılama etki alanı 360° Max 9m	Algılama yüksekliği 2,8 m	Zaman ayarı 10 sn - 5 dk	Gün ışığı ayarı 2-2000 lux	Çalışma sıcaklığı -20 °C ~ +40 °C	Koruma derecesi IP 20	Koli bilgisi 17 kg 14 adet 71,50x62,00x33,00
---------------------------------------	---	---	---------------------------------------	------------------------------	-----------------------------	-------------------------------	--------------------------------------	--------------------------	---

3 years  
guarantyTS EN  
60669-2-1  
TS EN  
60598-2-1

10550

360° hareket sensörlü LED'li tavan armatürü - 7.4W - 327 Lumen

130,00 TL



- LED'li aydınlatma sayesinde A sınıfı enerji tüketimi
- 360° hareket sensörü sayesinde her yönden algılama
- Kumlu cam sayesinde göz yormayan soft aydınlatma
- Dijital kontrol sayesinde hatasız algılama
- Ayarlanabilir zaman ve lux özelliği
- Sıva üstü kolay montaj
- LED aydınlatma özelliği ile daha fazla enerji tasarrufu
- Aydınlatma şiddeti **327 lumen**

- Sıcak Beyaz 2800-3100K
- Soğuk Beyaz 6000-6500K

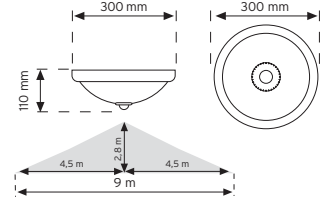

Çalışma gerilimi	Aydınlatma şiddeti	Algılama etki alanı	Algılama yüksekliği	Zaman ayarı	Gün ışığı ayarı	Çalışma sıcaklığı	Koruma derecesi	Koli bilgisi
230-240V~ 50/60Hz	<b>LM</b>	360°	2,8 m	10 sn - 5 dk	2-2000 lux	-20 °C - +40 °C	IP 20	16 kg 14 adet
	<b>327 LM</b>	Max 9m					I sınıfı	71,50x62,00x33,00

3 years warranty

TS EN 60669-2-1  
TS EN 60598-2-1

10550 Krom

360° hareket sensörlü LED'li tavan armatürü - 7.4W - 327 Lumen

160,00 TL



- LED'li aydınlatma sayesinde A sınıfı enerji tüketimi
- 360° hareket sensörü sayesinde her yönden algılama
- Kumlu cam sayesinde göz yormayan soft aydınlatma
- Dijital kontrol sayesinde hatasız algılama
- Ayarlanabilir zaman ve lux özelliği
- Sıva üstü kolay montaj
- LED aydınlatma özelliği ile daha fazla enerji tasarrufu
- Aydınlatma şiddeti **327 lumen**

- Sıcak Beyaz 2800-3100K
- Soğuk Beyaz 6000-6500K

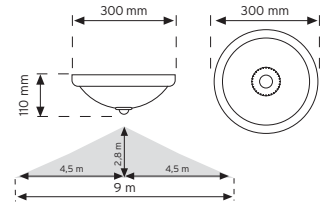

Çalışma gerilimi	Aydınlatma şiddeti	Algılama etki alanı	Algılama yüksekliği	Zaman ayarı	Gün ışığı ayarı	Çalışma sıcaklığı	Koruma derecesi	Koli bilgisi
230-240V~ 50/60Hz	<b>LM</b>	360°	2,8 m	10 sn - 5 dk	2-2000 lux	-20 °C - +40 °C	IP 20	16 kg 14 adet
	<b>327 LM</b>	Max 9m					I sınıfı	71,50x62,00x33,00

3 years warranty

TS EN 60669-2-1  
TS EN 60598-2-1

10650

360° hareket sensörlü LED'li acil aydınlatma özellikli tavan armatürü - 8.1W - 327 Lumen

160,00 TL



- LED'li aydınlatma sayesinde A sınıfı enerji tüketimi
- 360° hareket sensörü sayesinde her yönden algılama
- Kumlu cam sayesinde göz yormayan soft aydınlatma
- Dijital kontrol sayesinde hatasız algılama
- Ayarlanabilir zaman ve lux özelliği
- Sıva üstü kolay montaj
- LED aydınlatma özelliği ile daha fazla enerji tasarrufu
- Elektrik kesintisinde LED'li aydınlatma
- Acilde aydınlatma şiddeti **60 lumen**
- Pil türü 3x1000 mAh Ni-Mh
- Aydınlatma şiddeti **327 lumen**
- 2 saat acil aydınlatma süresi

- Sıcak Beyaz 2800-3100K
- Soğuk Beyaz 6000-6500K

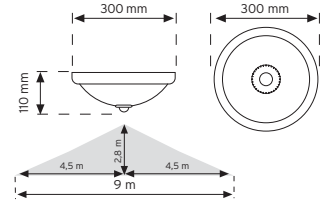

Çalışma gerilimi	Aydınlatma şiddeti	Acil aydınlatma şiddeti	Algılama etki alanı	Algılama yüksekliği	Zaman ayarı	Gün ışığı ayarı	Çalışma sıcaklığı	Koruma derecesi	Koli bilgisi
230-240V~ 50/60Hz	<b>LM</b>	<b>LM</b>	360°	2,8 m	10 sn - 5 dk	2-2000 lux	-20 °C - +40 °C	IP 20	16 kg 12 adet
	<b>327 LM</b>	<b>60 LM</b>	Max 9m					I sınıfı	71,50x62,00x33,00

3 years warranty

TS EN 60669-2-1  
TS EN 60598-2-1

10650 Krom

360° hareket sensörlü LED'li acil aydınlatma özellikli tavan armatürü - 8.1W - 327 Lumen

190,00 TL



- LED'li aydınlatma sayesinde A sınıfı enerji tüketimi
- 360° hareket sensörü sayesinde her yönden algılama
- Kumlu cam sayesinde göz yormayan soft aydınlatma
- Dijital kontrol sayesinde hatasız algılama
- Ayarlanabilir zaman ve lux özelliği
- Sıva üstü kolay montaj
- LED aydınlatma özelliği ile daha fazla enerji tasarrufu
- Elektrik kesintisinde LED'li aydınlatma
- Acilde aydınlatma şiddeti **60 lumen**
- Pil türü 3x1000 mAh Ni-Mh
- Aydınlatma şiddeti **327 lumen**
- 2 saat acil aydınlatma süresi

- Sıcak Beyaz 2800-3100K
- Soğuk Beyaz 6000-6500K

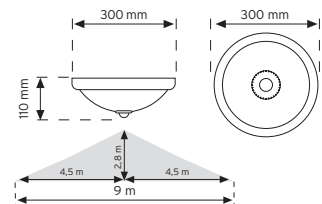

Çalışma gerilimi	Aydınlatma şiddeti	Acil aydınlatma şiddeti	Algılama etki alanı	Algılama yüksekliği	Zaman ayarı	Gün ışığı ayarı	Çalışma sıcaklığı	Koruma derecesi	Koli bilgisi
230-240V~ 50/60Hz	<b>LM</b>	<b>LM</b>	360°	2,8 m	10 sn - 5 dk	2-2000 lux	-20 °C - +40 °C	IP 20	16 kg 12 adet
	<b>327 LM</b>	<b>60 LM</b>	Max 9m					I sınıfı	71,50x62,00x33,00

3 years warranty

TS EN 60669-2-1  
TS EN 60598-2-1

10551

360° hareket sensörlü LED'li tavan armatürü - 8.5W - 575 Lumen

150,00 TL



- LED'li aydınlatma sayesinde A sınıfı enerji tüketimi
- 360° hareket sensörü sayesinde her yönden algılama
- Kumlu cam sayesinde göz yormayan soft aydınlatma
- Dijital kontrol sayesinde hatasız algılama
- Ayarlanabilir zaman ve lux özelliği
- Sıva üstü kolay montaj
- LED aydınlatma özelliği ile daha fazla enerji tasarrufu
- Aydınlatma şiddeti **575 lumen**

- Sıcak Beyaz 2800-3100K
- Soğuk Beyaz 6000-6500K

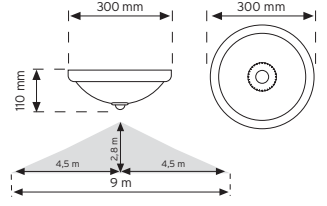

Çalışma gerilimi 230-240V~ 50/60Hz	Aydınlatma şiddeti <b>LM</b> 575 LM	Algılama etki alanı 360° Max 9m	Algılama yüksekliği 2,8 m	Zaman ayarı 10 sn - 5 dk	Gün ışığı ayarı 2-2000 lux	Çalışma sıcaklığı -20 °C ~ +40 °C	Koruma derecesi IP 20	Koli bilgisi 19 kg 12 adet 71,50x62,00x33,00
---------------------------------------	---	---------------------------------------	------------------------------	-----------------------------	-------------------------------	--------------------------------------	--------------------------	---

3 years  
guarantyTS EN  
60669-2-1  
TS EN  
60598-2-1

10551 Krom

360° hareket sensörlü LED'li tavan armatürü - 8.5W - 575 Lumen

180,00 TL



- LED'li aydınlatma sayesinde A sınıfı enerji tüketimi
- 360° hareket sensörü sayesinde her yönden algılama
- Kumlu cam sayesinde göz yormayan soft aydınlatma
- Dijital kontrol sayesinde hatasız algılama
- Ayarlanabilir zaman ve lux özelliği
- Sıva üstü kolay montaj
- LED aydınlatma özelliği ile daha fazla enerji tasarrufu
- Aydınlatma şiddeti **575 lumen**

- Sıcak Beyaz 2800-3100K
- Soğuk Beyaz 6000-6500K

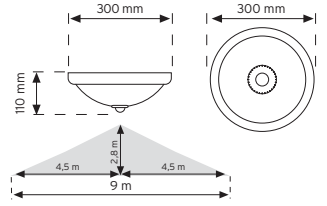

Çalışma gerilimi 230-240V~ 50/60Hz	Aydınlatma şiddeti <b>LM</b> 575 LM	Algılama etki alanı 360° Max 9m	Algılama yüksekliği 2,8 m	Zaman ayarı 10 sn - 5 dk	Gün ışığı ayarı 2-2000 lux	Çalışma sıcaklığı -20 °C ~ +40 °C	Koruma derecesi IP 20	Koli bilgisi 19 kg 12 adet 71,50x62,00x33,00
---------------------------------------	---	---------------------------------------	------------------------------	-----------------------------	-------------------------------	--------------------------------------	--------------------------	---

3 years  
guarantyTS EN  
60669-2-1  
TS EN  
60598-2-1

10651

360° hareket sensörlü LED'li acil aydınlatma özellikli tavan armatürü - 9W - 575 Lumen

180,00 TL



- LED'li aydınlatma sayesinde A sınıfı enerji tüketimi
- 360° hareket sensörü sayesinde her yönden algılama
- Kumlu cam sayesinde göz yormayan soft aydınlatma
- Dijital kontrol sayesinde hatasız algılama
- Ayarlanabilir zaman ve lux özelliği
- Sıva üstü kolay montaj
- LED aydınlatma özelliği ile daha fazla enerji tasarrufu
- Elektrik kesintisinde LED'li aydınlatma
- Acilde aydınlatma şiddeti **40 lumen**
- PİL türü 3x1000 mAh Ni-Mh
- Aydınlatma şiddeti **575 lumen**
- 2 saat acil aydınlatma süresi

- Sıcak Beyaz 2800-3100K
- Soğuk Beyaz 6000-6500K

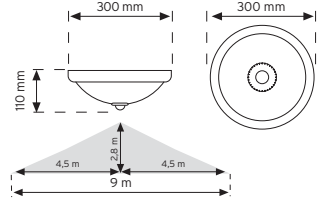

Çalışma gerilimi 230-240V~ 50/60Hz	Aydınlatma şiddeti <b>LM</b> 575 LM	Acil aydınlatma şiddeti <b>LM</b> 40 LM	Algılama etki alanı 360° Max 9m	Algılama yüksekliği 2,8 m	Zaman ayarı 10 sn - 5 dk	Gün ışığı ayarı 2-2000 lux	Çalışma sıcaklığı -20 °C ~ +40 °C	Koruma derecesi IP 20	Koli bilgisi 18 kg 12 adet 71,50x62,00x33,00
---------------------------------------	---	---	---------------------------------------	------------------------------	-----------------------------	-------------------------------	--------------------------------------	--------------------------	---

3 years  
guarantyTS EN  
60669-2-1  
TS EN  
60598-2-1

10651 Krom

360° hareket sensörlü LED'li acil aydınlatma özellikli tavan armatürü - 9W - 575 Lumen

210,00 TL



- LED'li aydınlatma sayesinde A sınıfı enerji tüketimi
- 360° hareket sensörü sayesinde her yönden algılama
- Kumlu cam sayesinde göz yormayan soft aydınlatma
- Dijital kontrol sayesinde hatasız algılama
- Ayarlanabilir zaman ve lux özelliği
- Sıva üstü kolay montaj
- LED aydınlatma özelliği ile daha fazla enerji tasarrufu
- Elektrik kesintisinde LED'li aydınlatma
- Acilde aydınlatma şiddeti **40 lumen**
- PİL türü 3x1000 mAh Ni-Mh
- Aydınlatma şiddeti **575 lumen**
- 2 saat acil aydınlatma süresi

- Sıcak Beyaz 2800-3100K
- Soğuk Beyaz 6000-6500K

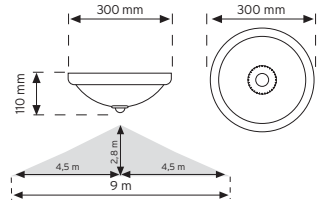

Çalışma gerilimi 230-240V~ 50/60Hz	Aydınlatma şiddeti <b>LM</b> 575 LM	Acil aydınlatma şiddeti <b>LM</b> 40 LM	Algılama etki alanı 360° Max 9m	Algılama yüksekliği 2,8 m	Zaman ayarı 10 sn - 5 dk	Gün ışığı ayarı 2-2000 lux	Çalışma sıcaklığı -20 °C ~ +40 °C	Koruma derecesi IP 20	Koli bilgisi 18 kg 12 adet 71,50x62,00x33,00
---------------------------------------	---	---	---------------------------------------	------------------------------	-----------------------------	-------------------------------	--------------------------------------	--------------------------	---

3 years  
guarantyTS EN  
60669-2-1  
TS EN  
60598-2-1

10433

360° hareket sensörlü LED'li tavan armatürü - 10W - 800 Lumen

160,00 TL



- LED'li aydınlatma sayesinde A sınıfı enerji tüketimi
- 360° hareket sensörü sayesinde her yönden algılama
- Kumlu cam sayesinde göz yormayan soft aydınlatma
- Dijital kontrol sayesinde hatasız algılama
- Ayarlanabilir zaman ve lux özelliği
- Sıva üstü kolay montaj
- LED aydınlatma özelliği ile daha fazla enerji tasarrufu
- Aydınlatma şiddeti **800 lumen**

- ☐ Sıcak Beyaz 2800-3100K
- ☐ Soğuk Beyaz 6000-6500K

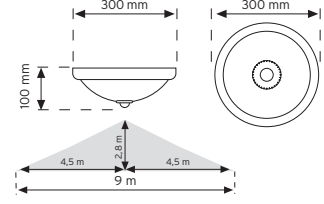

Çalışma gerilimi	Aydınlatma şiddeti	Algılama etki alanı	Algılama yüksekliği	Zaman ayarı	Gün ışığı ayarı	Çalışma sıcaklığı	Koruma derecesi	Koli bilgisi
230-240V~ 50/60Hz	<b>LM</b> 800 LM	360° Max 9m	2,8 m	10 sn - 5 dk	2-2000 lux	-20 °C - +40 °C	IP 20	23 kg 82,00x60,00x41,00 8 adet

3 years warranty

TS EN  
60669-2-1  
TS EN  
60598-2-1

10433 Krom

360° hareket sensörlü LED'li tavan armatürü - 10W - 800 Lumen

190,00 TL



- LED'li aydınlatma sayesinde A sınıfı enerji tüketimi
- 360° hareket sensörü sayesinde her yönden algılama
- Kumlu cam sayesinde göz yormayan soft aydınlatma
- Dijital kontrol sayesinde hatasız algılama
- Ayarlanabilir zaman ve lux özelliği
- Sıva üstü kolay montaj
- LED aydınlatma özelliği ile daha fazla enerji tasarrufu
- Aydınlatma şiddeti **800 lumen**

- ☐ Sıcak Beyaz 2800-3100K
- ☐ Soğuk Beyaz 6000-6500K

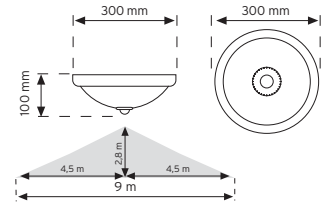

Çalışma gerilimi	Aydınlatma şiddeti	Algılama etki alanı	Algılama yüksekliği	Zaman ayarı	Gün ışığı ayarı	Çalışma sıcaklığı	Koruma derecesi	Koli bilgisi
230-240V~ 50/60Hz	<b>LM</b> 800 LM	360° Max 9m	2,8 m	10 sn - 5 dk	2-2000 lux	-20 °C - +40 °C	IP 20	23 kg 82,00x60,00x41,00 8 adet

3 years warranty

TS EN  
60669-2-1  
TS EN  
60598-2-1

10434

360° hareket sensörlü acil aydınlatma özellikli LED'li tavan armatürü - 11,2W - 800 Lumen

190,00 TL



- LED'li aydınlatma sayesinde A sınıfı enerji tüketimi
- 360° hareket sensörü sayesinde her yönden algılama
- Kumlu cam sayesinde göz yormayan soft aydınlatma
- Dijital kontrol sayesinde hatasız algılama
- Ayarlanabilir zaman ve lux özelliği
- Sıva üstü kolay montaj
- LED aydınlatma özelliği ile daha fazla enerji tasarrufu
- Elektrik kesintisinde LED'li aydınlatma
- Acilde aydınlatma şiddeti **80 lumen**
- PİL türü 3x1000 mAh Ni-Mh
- Aydınlatma şiddeti **800 lumen**
- 2 saat acil aydınlatma süresi

- ☐ Sıcak Beyaz 2800-3100K
- ☐ Soğuk Beyaz 6000-6500K

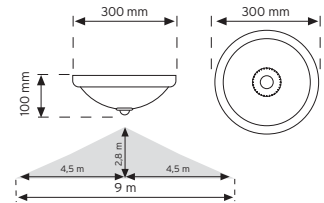

Çalışma gerilimi	Aydınlatma şiddeti	Acil aydınlatma şiddeti	Algılama etki alanı	Algılama yüksekliği	Zaman ayarı	Gün ışığı ayarı	Çalışma sıcaklığı	Koruma derecesi	Koli bilgisi
230-240V~ 50/60Hz	<b>LM</b> 800 LM	<b>LM</b> 80 LM	360° Max 9m	2,8 m	10 sn - 5 dk	2-2000 lux	-20 °C - +40 °C	IP 20	23 kg 82,00x60,00x41,00 8 adet

3 years warranty

TS EN  
60669-2-1  
TS EN  
60598-2-1

10434 Krom

360° hareket sensörlü acil aydınlatma özellikli LED'li tavan armatürü - 11,2W - 800 Lumen

220,00 TL



- LED'li aydınlatma sayesinde A sınıfı enerji tüketimi
- 360° hareket sensörü sayesinde her yönden algılama
- Kumlu cam sayesinde göz yormayan soft aydınlatma
- Dijital kontrol sayesinde hatasız algılama
- Ayarlanabilir zaman ve lux özelliği
- Sıva üstü kolay montaj
- LED aydınlatma özelliği ile daha fazla enerji tasarrufu
- Elektrik kesintisinde LED'li aydınlatma
- Acilde aydınlatma şiddeti **80 lumen**
- PİL türü 3x1000 mAh Ni-Mh
- Aydınlatma şiddeti **800 lumen**
- 2 saat acil aydınlatma süresi

- ☐ Sıcak Beyaz 2800-3100K
- ☐ Soğuk Beyaz 6000-6500K

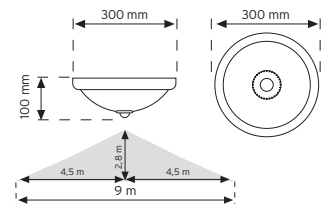

Çalışma gerilimi	Aydınlatma şiddeti	Acil aydınlatma şiddeti	Algılama etki alanı	Algılama yüksekliği	Zaman ayarı	Gün ışığı ayarı	Çalışma sıcaklığı	Koruma derecesi	Koli bilgisi
230-240V~ 50/60Hz	<b>LM</b> 800 LM	<b>LM</b> 80 LM	360° Max 9m	2,8 m	10 sn - 5 dk	2-2000 lux	-20 °C - +40 °C	IP 20	23 kg 82,00x60,00x41,00 8 adet

3 years warranty

TS EN  
60669-2-1  
TS EN  
60598-2-1

10431

360° hareket sensörlü LED'li tavan armatürü - 11,6W - 540 Lumen

180,00 TL



- LED'li aydınlatma sayesinde A sınıfı enerji tüketimi
- 360° hareket sensörü sayesinde her yönden algılama
- Kumlu cam sayesinde göz yormayan soft aydınlatma
- Dijital kontrol sayesinde hatasız algılama
- Ayarlanabilir zaman ve lux özelliği
- Sıva üstü kolay montaj
- LED aydınlatma özelliği ile daha fazla enerji tasarrufu
- Aydınlatma şiddeti **540 lumen**

- Sıcak Beyaz 2800-3100K
- Soğuk Beyaz 6000-6500K

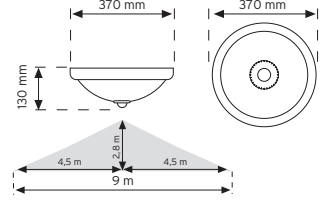

Çalışma gerilimi 230-240V~ 50/60Hz	Aydınlatma şiddeti <b>LM</b> 540 LM	Algılama etki alanı 360° Max 9m	Algılama yüksekliği 2,8 m	Zaman ayarı 10 sn - 5 dk	Gün ışığı ayarı 2-2000 lux	Çalışma sıcaklığı -20 °C ~ +40 °C	Koruma derecesi IP 20	Koli bilgisi 23 kg 8 adet 82,00x60,00x41,00
---------------------------------------	---	---------------------------------------	------------------------------	-----------------------------	-------------------------------	--------------------------------------	--------------------------	--

3 years warranty

TS EN 60669-2-1  
TS EN 60598-2-1

10431 Krom

360° hareket sensörlü LED'li tavan armatürü - 11,6W - 540 Lumen

210,00 TL



- LED'li aydınlatma sayesinde A sınıfı enerji tüketimi
- 360° hareket sensörü sayesinde her yönden algılama
- Kumlu cam sayesinde göz yormayan soft aydınlatma
- Dijital kontrol sayesinde hatasız algılama
- Ayarlanabilir zaman ve lux özelliği
- Sıva üstü kolay montaj
- LED aydınlatma özelliği ile daha fazla enerji tasarrufu
- Aydınlatma şiddeti **540 lumen**

- Sıcak Beyaz 2800-3100K
- Soğuk Beyaz 6000-6500K

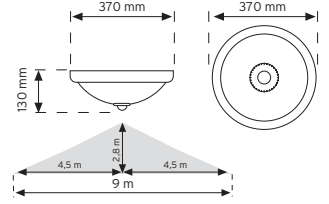

Çalışma gerilimi 230-240V~ 50/60Hz	Aydınlatma şiddeti <b>LM</b> 540 LM	Algılama etki alanı 360° Max 9m	Algılama yüksekliği 2,8 m	Zaman ayarı 10 sn - 5 dk	Gün ışığı ayarı 2-2000 lux	Çalışma sıcaklığı -20 °C ~ +40 °C	Koruma derecesi IP 20	Koli bilgisi 23 kg 8 adet 82,00x60,00x41,00
---------------------------------------	---	---------------------------------------	------------------------------	-----------------------------	-------------------------------	--------------------------------------	--------------------------	--

3 years warranty

TS EN 60669-2-1  
TS EN 60598-2-1

10432

360° hareket sensörlü acil aydınlatma özellikli LED'li tavan armatürü - 12,5W - 540 Lumen

230,00 TL



- LED'li aydınlatma sayesinde A sınıfı enerji tüketimi
- 360° hareket sensörü sayesinde her yönden algılama
- Kumlu cam sayesinde göz yormayan soft aydınlatma
- Dijital kontrol sayesinde hatasız algılama
- Ayarlanabilir zaman ve lux özelliği
- Sıva üstü kolay montaj
- LED aydınlatma özelliği ile daha fazla enerji tasarrufu
- Elektrik kesintisinde LED'li aydınlatma
- Acilde aydınlatma şiddeti **48 lumen**
- PİL türü 3x1000 mAh Ni-Mh
- Aydınlatma şiddeti **540 lumen**
- 2 saat acil aydınlatma süresi

- Sıcak Beyaz 2800-3100K
- Soğuk Beyaz 6000-6500K

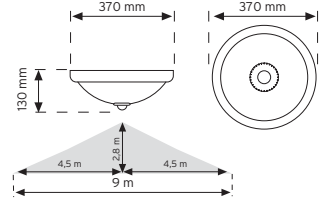

Çalışma gerilimi 230-240V~ 50/60Hz	Aydınlatma şiddeti <b>LM</b> 540 LM	Acil aydınlatma şiddeti <b>LM</b> 48 LM	Algılama etki alanı 360° Max 9m	Algılama yüksekliği 2,8 m	Zaman ayarı 10 sn - 5 dk	Gün ışığı ayarı 2-2000 lux	Çalışma sıcaklığı -20 °C ~ +40 °C	Koruma derecesi IP 20	Koli bilgisi 23 kg 8 adet 82,00x60,00x41,00
---------------------------------------	---	---	---------------------------------------	------------------------------	-----------------------------	-------------------------------	--------------------------------------	--------------------------	--

3 years warranty

TS EN 60669-2-1  
TS EN 60598-2-1

10432 Krom

360° hareket sensörlü acil aydınlatma özellikli LED'li tavan armatürü - 12,5W - 540 Lumen

260,00 TL



- LED'li aydınlatma sayesinde A sınıfı enerji tüketimi
- 360° hareket sensörü sayesinde her yönden algılama
- Kumlu cam sayesinde göz yormayan soft aydınlatma
- Dijital kontrol sayesinde hatasız algılama
- Ayarlanabilir zaman ve lux özelliği
- Sıva üstü kolay montaj
- LED aydınlatma özelliği ile daha fazla enerji tasarrufu
- Elektrik kesintisinde LED'li aydınlatma
- Acilde aydınlatma şiddeti **48 lumen**
- PİL türü 3x1000 mAh Ni-Mh
- Aydınlatma şiddeti **540 lumen**
- 2 saat acil aydınlatma süresi

- Sıcak Beyaz 2800-3100K
- Soğuk Beyaz 6000-6500K

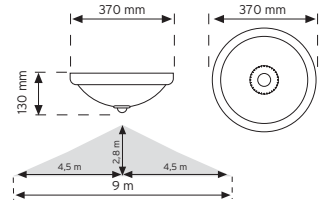

Çalışma gerilimi 230-240V~ 50/60Hz	Aydınlatma şiddeti <b>LM</b> 540 LM	Acil aydınlatma şiddeti <b>LM</b> 48 LM	Algılama etki alanı 360° Max 9m	Algılama yüksekliği 2,8 m	Zaman ayarı 10 sn - 5 dk	Gün ışığı ayarı 2-2000 lux	Çalışma sıcaklığı -20 °C ~ +40 °C	Koruma derecesi IP 20	Koli bilgisi 23 kg 8 adet 82,00x60,00x41,00
---------------------------------------	---	---	---------------------------------------	------------------------------	-----------------------------	-------------------------------	--------------------------------------	--------------------------	--

3 years warranty

TS EN 60669-2-1  
TS EN 60598-2-1





- LED'li aydınlatma sayesinde A sınıfı enerji tüketimi
- Opal cam sayesinde göz yormayan soft aydınlatma
- HF sensör teknolojisi sayesinde her yönden algılama
- Ayarlanabilir zaman ve lux özelliği
- Camın ve duvarın arkasından algılama yapar
- LED aydınlatma özelliği ile daha fazla enerji tasarrufu
- Elektrik kesintisinde LED'li aydınlatma
- Acilde aydınlatma şiddeti **42 lumen**
- Pil türü 3x1000 mAh Ni-Mh
- Aydınlatma şiddeti **730 lumen**
- 2 saat acil aydınlatma süresi

- Sıcak Beyaz 2800-3100K
- Soğuk Beyaz 6000-6500K

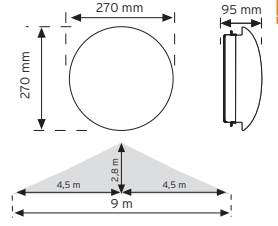

Çalışma gerilimi 230-240V~ 50/60Hz	Aydınlatma şiddeti <b>LM</b> 730 LM	Acil aydınlatma şiddeti <b>LM</b> 42 LM	Algılama etki alanı 360° 3m - 9m	Algılama yüksekliği 2,8 m	Zaman ayarı 10 sn - 30 dk	Gün ışığı ayarı 2-2000 lux	Çalışma sıcaklığı -20 °C ~ +40 °C	Koruma derecesi IP 20	Koli bilgisi 17,5 kg 9 adet 91,00x59,50x33,50
---------------------------------------	---	---	--	------------------------------	------------------------------	-------------------------------	--------------------------------------	--------------------------	--

3 years warranty

TS EN 60669-2-1  
TS EN 60598-2-1

- LED'li aydınlatma sayesinde A sınıfı enerji tüketimi
- Opal cam sayesinde göz yormayan soft aydınlatma
- HF sensör teknolojisi sayesinde her yönden algılama
- Ayarlanabilir zaman ve lux özelliği
- Camın ve duvarın arkasından algılama yapar
- LED aydınlatma özelliği ile daha fazla enerji tasarrufu
- Aydınlatma şiddeti **730 lumen**

- Sıcak Beyaz 2800-3100K
- Soğuk Beyaz 6000-6500K

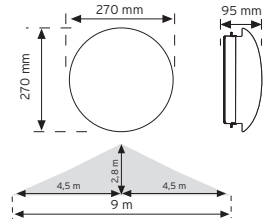

Çalışma gerilimi 230-240V~ 50/60Hz	Aydınlatma şiddeti <b>LM</b> 730 LM	Algılama etki alanı 360° 3m - 9m	Algılama yüksekliği 2,8 m	Zaman ayarı 10 sn - 30 dk	Gün ışığı ayarı 2-2000 lux	Çalışma sıcaklığı -20 °C ~ +40 °C	Koruma derecesi IP 20	Koli bilgisi 17,5 kg 9 adet 91,00x59,50x33,50
---------------------------------------	---	--	------------------------------	------------------------------	-------------------------------	--------------------------------------	--------------------------	--

3 years warranty

TS EN 60669-2-1  
TS EN 60598-2-1

- HF sensör teknolojisi sayesinde her yönden algılama
- Camın ve duvarın arkasından algılama yapar
- Opal cam sayesinde göz yormayan soft aydınlatma
- Ayarlanabilir zaman, lux, mesafe özelliği
- Dijital kontrol sayesinde hatasız algılama
- Sıva üstü kolay montaj

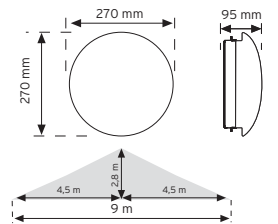

Çalışma gerilimi 230-240V~ 50/60Hz	Aydınlatma yükü E27 1x60W	Algılama etki alanı 360° 3m - 9m	Algılama yüksekliği 2,8 m	Zaman ayarı 10 sn - 30 dk	Gün ışığı ayarı 2-2000 lux	Çalışma sıcaklığı -20 °C ~ +40 °C	Koruma derecesi IP 20	Koli bilgisi 19 kg 9 adet 91,00x59,50x33,50
---------------------------------------	---------------------------------	--	------------------------------	------------------------------	-------------------------------	--------------------------------------	--------------------------	--

3 years warranty

TS EN 60669-2-1  
TS EN 60598-2-1



- LED'li aydınlatma sayesinde A sınıfı enerji tüketimi
- 360° hareket sensörü sayesinde her yönden algılama
- Kumlu cam sayesinde göz yormayan soft aydınlatma
- Dijital kontrol sayesinde hatasız algılama
- Ayarlanabilir zaman ve lux özelliği
- Sıva üstü kolay montaj
- LED aydınlatma özelliği ile daha fazla enerji tasarrufu
- Elektrik kesintisinde LED'li aydınlatma
- 2 saat acil aydınlatma süresi
- Acilde aydınlatma şiddeti **29 lumen**
- Aydınlatma şiddeti **490 lumen**

- Sıcak Beyaz 2800-3100K
- Soğuk Beyaz 6000-6500K

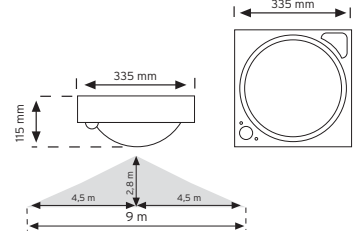

Çalışma gerilimi	Aydınlatma şiddeti	Acil aydınlatma şiddeti	Algılama etki alanı	Algılama yüksekliği	Zaman ayarı	Gün ışığı ayarı	Çalışma sıcaklığı	Pil türü	Koruma derecesi	Koli bilgisi
230-240V~ 50/60Hz	490 LM	29 LM	360°	2,8 m	10 sn - 5 dk	2-2000 lux	-20 °C ~ +40 °C	3,6V Ni-Cd Şarjlı Pil	IP 20	22 kg 8 adet 70,00x46,50x41,00

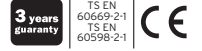

- LED'li aydınlatma sayesinde A sınıfı enerji tüketimi
- 360° hareket sensörü sayesinde her yönden algılama
- Kumlu cam sayesinde göz yormayan soft aydınlatma
- Metalik gri gövde
- Dijital kontrol sayesinde hatasız algılama
- Ayarlanabilir zaman ve lux özelliği
- Sıva üstü kolay montaj
- LED aydınlatma özelliği ile daha fazla enerji tasarrufu
- Elektrik kesintisinde LED'li aydınlatma
- 2 saat acil aydınlatma süresi
- Acilde aydınlatma şiddeti **29 lumen**
- Aydınlatma şiddeti **490 lumen**

- Sıcak Beyaz 2800-3100K
- Soğuk Beyaz 6000-6500K

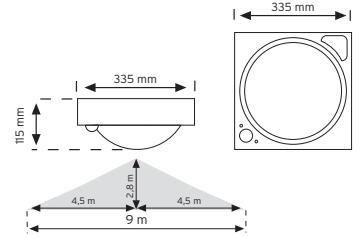

Çalışma gerilimi	Aydınlatma şiddeti	Acil aydınlatma şiddeti	Algılama etki alanı	Algılama yüksekliği	Zaman ayarı	Gün ışığı ayarı	Çalışma sıcaklığı	Pil türü	Koruma derecesi	Koli bilgisi
230-240V~ 50/60Hz	490 LM	29 LM	360°	2,8 m	10 sn - 5 dk	2-2000 lux	-20 °C ~ +40 °C	3,6V Ni-Cd Şarjlı Pil	IP 20	22 kg 8 adet 70,00x46,50x41,00

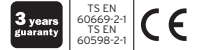

- LED'li aydınlatma sayesinde A sınıfı enerji tüketimi
- 360° hareket sensörü sayesinde her yönden algılama
- Kumlu cam sayesinde göz yormayan soft aydınlatma
- Dijital kontrol sayesinde hatasız algılama
- Ayarlanabilir zaman ve lux özelliği
- Sıva üstü kolay montaj
- LED aydınlatma özelliği ile daha fazla enerji tasarrufu
- Aydınlatma şiddeti **490 lumen**

- Sıcak Beyaz 2800-3100K
- Soğuk Beyaz 6000-6500K

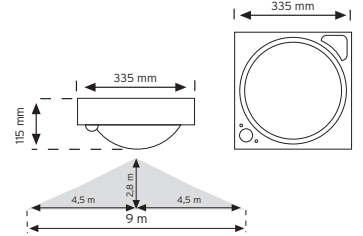

Çalışma gerilimi	Aydınlatma şiddeti	Algılama etki alanı	Algılama yüksekliği	Zaman ayarı	Gün ışığı ayarı	Çalışma sıcaklığı	Koruma derecesi	Koli bilgisi
230-240V~ 50/60Hz	490 LM	360°	2,8 m	10 sn - 5 dk	2-2000 lux	-20 °C ~ +40 °C	IP 20	20 kg 8 adet 70,00x46,50x41,00

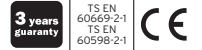

- LED'li aydınlatma sayesinde A sınıfı enerji tüketimi
- 360° hareket sensörü sayesinde her yönden algılama
- Kumlu cam sayesinde göz yormayan soft aydınlatma
- Metalik gri gövde
- Dijital kontrol sayesinde hatasız algılama
- Ayarlanabilir zaman ve lux özelliği
- Sıva üstü kolay montaj
- LED aydınlatma özelliği ile daha fazla enerji tasarrufu
- Aydınlatma şiddeti **490 lumen**

- Sıcak Beyaz 2800-3100K
- Soğuk Beyaz 6000-6500K

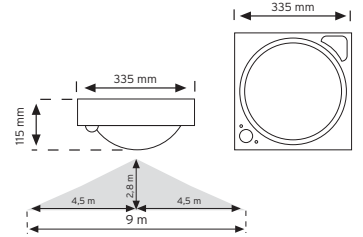

Çalışma gerilimi	Aydınlatma şiddeti	Algılama etki alanı	Algılama yüksekliği	Zaman ayarı	Gün ışığı ayarı	Çalışma sıcaklığı	Koruma derecesi	Koli bilgisi
230-240V~ 50/60Hz	490 LM	360°	2,8 m	10 sn - 5 dk	2-2000 lux	-20 °C ~ +40 °C	IP 20	20 kg 8 adet 70,00x46,50x41,00

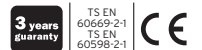

# HAREKET SENSÖRLÜ AYDINLATMA SİSTEMLERİ

10700

360° hareket sensörlü acil aydınlatma özellikli tavan armatürü

190,00 TL



- 360° hareket sensörü sayesinde her yönden algılama
- Kumlu cam sayesinde göz yormayan soft aydınlatma
- Dijital kontrol sayesinde hatasız algılama
- Ayarlanabilir zaman, lux özelliği
- Sıva üstü kolay montaj
- Elektrik kesintisinde LED ile acil aydınlatma
- 2 saat acil aydınlatma süresi
- Acilde aydınlatma şiddeti **20 lumen**

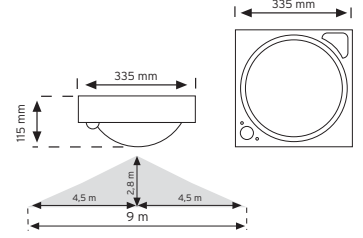

ACİL AYDINLATMA

Çalışma gerilimi 230-240V~ 50/60Hz	Aydınlatma yükü 1x60W E27	Algılama etki alanı 360° Max 9m	Algılama yüksekliği 2,8 m	Zaman ayarı 10 sn - 5 dk	Gün ışığı ayarı 2-2000 lux	Pil türü 3,6V Ni-Cd Şarjlı Pil	Acil aydınlatma 12 x 2000 mcd 120°	Acil aydınlatma şiddeti 20 LM	Çalışma sıcaklığı -20 °C - +40 °C	Koruma derecesi IP 20	Koli bilgisi 21 kg 8 adet 70,00x46,50x41,00	3 years warranty	TS EN 60669-2-1 TS EN 60598-2-1	CE
---------------------------------------	------------------------------	---------------------------------------	------------------------------	-----------------------------	-------------------------------	-----------------------------------	---------------------------------------	----------------------------------	--------------------------------------	--------------------------	---	------------------	------------------------------------	----

10700 Gri

360° hareket sensörlü acil aydınlatma özellikli tavan armatürü

260,00 TL



- 360° hareket sensörü sayesinde her yönden algılama
- Kumlu cam sayesinde göz yormayan soft aydınlatma
- Metalik gri gövde
- Dijital kontrol sayesinde hatasız algılama
- Ayarlanabilir zaman, lux özelliği
- Sıva üstü kolay montaj
- Elektrik kesintisinde LED ile acil aydınlatma
- 2 saat acil aydınlatma süresi
- Acilde aydınlatma şiddeti **20 lumen**

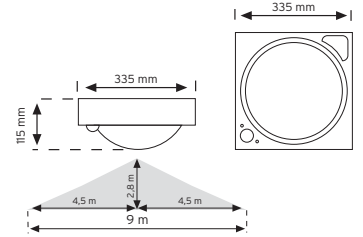

ACİL AYDINLATMA

Çalışma gerilimi 230-240V~ 50/60Hz	Aydınlatma yükü 1x60W E27	Algılama etki alanı 360° Max 9m	Algılama yüksekliği 2,8 m	Zaman ayarı 10 sn - 5 dk	Gün ışığı ayarı 2-2000 lux	Pil türü 3,6V Ni-Cd Şarjlı Pil	Acil aydınlatma 12 x 2000 mcd 120°	Acil aydınlatma şiddeti 20 LM	Çalışma sıcaklığı -20 °C - +40 °C	Koruma derecesi IP 20	Koli bilgisi 21 kg 8 adet 70,00x46,50x41,00	3 years warranty	TS EN 60669-2-1 TS EN 60598-2-1	CE
---------------------------------------	------------------------------	---------------------------------------	------------------------------	-----------------------------	-------------------------------	-----------------------------------	---------------------------------------	----------------------------------	--------------------------------------	--------------------------	---	------------------	------------------------------------	----

10400

360° hareket sensörlü tavan armatürü

150,00 TL



- 360° hareket sensörü sayesinde her yönden algılama
- Kumlu cam sayesinde göz yormayan soft aydınlatma
- Dijital kontrol sayesinde hatasız algılama
- Ayarlanabilir zaman, lux özelliği
- Sıva üstü kolay montaj

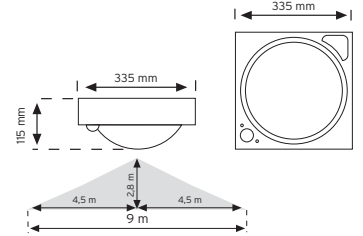

Çalışma gerilimi 230-240V~ 50/60Hz	Aydınlatma yükü 1x60W E27	Algılama etki alanı 360° Max 9m	Algılama yüksekliği 2,8 m	Zaman ayarı 10 sn - 5 dk	Gün ışığı ayarı 2-2000 lux	Çalışma sıcaklığı -20 °C - +40 °C	Koruma derecesi IP 20	Koli bilgisi 18 kg 8 adet 70,00x46,50x41,00	3 years warranty	TS EN 60669-2-1 TS EN 60598-2-1	CE
---------------------------------------	------------------------------	---------------------------------------	------------------------------	-----------------------------	-------------------------------	--------------------------------------	--------------------------	---	------------------	------------------------------------	----

10400 Gri

360° hareket sensörlü tavan armatürü

220,00 TL



- 360° hareket sensörü sayesinde her yönden algılama
- Kumlu cam sayesinde göz yormayan soft aydınlatma
- Metalik gri gövde
- Dijital kontrol sayesinde hatasız algılama
- Ayarlanabilir zaman, lux özelliği
- Sıva üstü kolay montaj

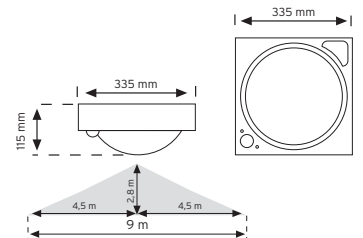

Çalışma gerilimi 230-240V~ 50/60Hz	Aydınlatma yükü 1x60W E27	Algılama etki alanı 360° Max 9m	Algılama yüksekliği 2,8 m	Zaman ayarı 10 sn - 5 dk	Gün ışığı ayarı 2-2000 lux	Çalışma sıcaklığı -20 °C - +40 °C	Koruma derecesi IP 20	Koli bilgisi 18 kg 8 adet 70,00x46,50x41,00	3 years warranty	TS EN 60669-2-1 TS EN 60598-2-1	CE
---------------------------------------	------------------------------	---------------------------------------	------------------------------	-----------------------------	-------------------------------	--------------------------------------	--------------------------	---	------------------	------------------------------------	----



- LED'li aydınlatma sayesinde A sınıfı enerji tüketimi
- 3 gözlü sensör teknolojisi sayesinde her yönden algılama
- Opal cam sayesinde göz yormayan soft aydınlatma
- Dijital kontrol sayesinde hatasız algılama
- Ayarlanabilir zaman ve lux özelliği
- Sıva üstü kolay montaj
- LED aydınlatma özelliği ile daha fazla enerji tasarrufu
- Aydınlatma şiddeti **121 lumen**

- Sıcak Beyaz 2800-3100K
- Soğuk Beyaz 6000-6500K

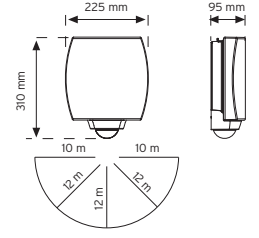

Çalışma gerilimi	Aydınlatma şiddeti	Algılama etki alanı	Algılama yüksekliği	Zaman ayarı	Gün ışığı ayarı	Çalışma sıcaklığı	Koruma derecesi	Koli bilgisi
230-240V~ 50/60Hz	121 LM	180°	2,2 m	10 sn - 5 dk	2-2000 lux	-20 °C ~ +40 °C	IP 43	15 kg 8 adet

3 years warranty

TS EN 60669-2-1  
TS EN 60598-2-1

- LED'li aydınlatma sayesinde A sınıfı enerji tüketimi
- 3 gözlü sensör teknolojisi sayesinde her yönden algılama
- Opal cam sayesinde göz yormayan soft aydınlatma
- Dijital kontrol sayesinde hatasız algılama
- Ayarlanabilir zaman ve lux özelliği
- Sıva üstü kolay montaj
- LED aydınlatma özelliği ile daha fazla enerji tasarrufu
- Elektrik kesintisinde LED'li aydınlatma
- Acilde aydınlatma şiddeti **12 lumen**
- Pil türü 3x1000 mAh Ni-Mh
- Aydınlatma şiddeti **121 lumen**
- 2 saat acil aydınlatma süresi

- Sıcak Beyaz 2800-3100K
- Soğuk Beyaz 6000-6500K

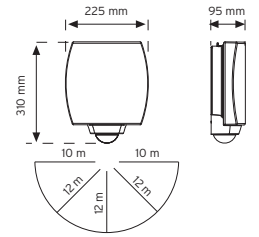

Çalışma gerilimi	Aydınlatma şiddeti	Acil aydınlatma şiddeti	Algılama etki alanı	Algılama yüksekliği	Zaman ayarı	Gün ışığı ayarı	Çalışma sıcaklığı	Koruma derecesi	Koli bilgisi
230-240V~ 50/60Hz	121 LM	12 LM	180°	2,2 m	10 sn - 5 dk	2-2000 lux	-20 °C ~ +40 °C	IP 43	16 kg 8 adet

3 years warranty

TS EN 60669-2-1  
TS EN 60598-2-1

- LED'li aydınlatma sayesinde A sınıfı enerji tüketimi
- 3 gözlü sensör teknolojisi sayesinde her yönden algılama
- Opal cam sayesinde göz yormayan soft aydınlatma
- Dijital kontrol sayesinde hatasız algılama
- Ayarlanabilir zaman ve lux özelliği
- Sıva üstü kolay montaj
- LED aydınlatma özelliği ile daha fazla enerji tasarrufu
- Aydınlatma şiddeti **121 lumen**

- Sıcak Beyaz 2800-3100K
- Soğuk Beyaz 6000-6500K

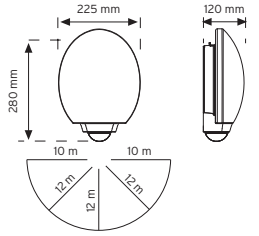

Çalışma gerilimi	Aydınlatma şiddeti	Algılama etki alanı	Algılama yüksekliği	Zaman ayarı	Gün ışığı ayarı	Çalışma sıcaklığı	Koruma derecesi	Koli bilgisi
230-240V~ 50/60Hz	121 LM	180°	2,2 m	10 sn - 5 dk	2-2000 lux	-20 °C ~ +40 °C	IP 43	14 kg 8 adet

3 years warranty

TS EN 60669-2-1  
TS EN 60598-2-1

- LED'li aydınlatma sayesinde A sınıfı enerji tüketimi
- 3 gözlü sensör teknolojisi sayesinde her yönden algılama
- Opal cam sayesinde göz yormayan soft aydınlatma
- Dijital kontrol sayesinde hatasız algılama
- Ayarlanabilir zaman ve lux özelliği
- Sıva üstü kolay montaj
- LED aydınlatma özelliği ile daha fazla enerji tasarrufu
- Elektrik kesintisinde LED'li aydınlatma
- Acilde aydınlatma şiddeti **22 lumen**
- Pil türü 3x1000 mAh Ni-Mh
- Aydınlatma şiddeti **121 lumen**
- 2 saat acil aydınlatma süresi

- Sıcak Beyaz 2800-3100K
- Soğuk Beyaz 6000-6500K

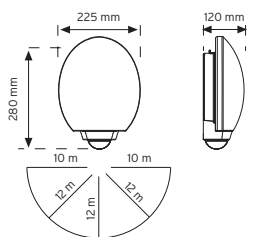

Çalışma gerilimi	Aydınlatma şiddeti	Acil aydınlatma şiddeti	Algılama etki alanı	Algılama yüksekliği	Zaman ayarı	Gün ışığı ayarı	Çalışma sıcaklığı	Koruma derecesi	Koli bilgisi
230-240V~ 50/60Hz	121 LM	22 LM	180°	2,2 m	10 sn - 5 dk	2-2000 lux	-20 °C ~ +40 °C	IP 43	17 kg 8 adet

3 years warranty

TS EN 60669-2-1  
TS EN 60598-2-1

# HAREKET SENSÖRLÜ AYDINLATMA SİSTEMLERİ

10800 **e-MOTION**® 180° 3 hareket sensörlü duvar armatürü

175,00 TL



- 3 gözlü sensör teknolojisi sayesinde her yönden algılama
- Opal cam sayesinde göz yormayan soft aydınlatma
- Ayarlanabilir zaman, lux, mesafe özelliği
- Dijital kontrol sayesinde hatasız algılama
- Sıva üstü kolay montaj

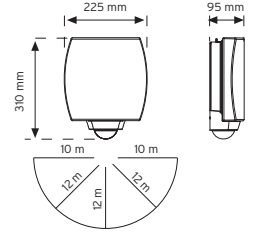

Çalışma gerilimi 230-240V~ 50/60Hz	Aydınlatma yükü 1x60W E27	Algılama etki alanı 180°	Algılama yüksekliği 2,2 m	Zaman ayarı 10 sn - 5 dk	Gün ışığı ayarı 2-2000 lux	Çalışma sıcaklığı -20 °C - +40 °C	Koruma derecesi IP 43	Koli bilgisi 16,5 kg 8 adet
---------------------------------------	------------------------------	-----------------------------	------------------------------	-----------------------------	-------------------------------	--------------------------------------	--------------------------	--------------------------------

3 years warranty

TS EN 60669-2-1  
TS EN 60598-2-1



10810 **e-MOTION**® 180° 3 hareket sensörlü duvar armatürü

175,00 TL



- 3 gözlü sensör teknolojisi sayesinde her yönden algılama
- Opal cam sayesinde göz yormayan soft aydınlatma
- Ayarlanabilir zaman, lux, mesafe özelliği
- Dijital kontrol sayesinde hatasız algılama
- Sıva üstü kolay montaj

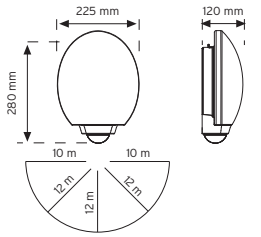

Çalışma gerilimi 230-240V~ 50/60Hz	Aydınlatma yükü 1x60W E27	Algılama etki alanı 180°	Algılama yüksekliği 2,2 m	Zaman ayarı 10 sn - 5 dk	Gün ışığı ayarı 2-2000 lux	Çalışma sıcaklığı -20 °C - +40 °C	Koruma derecesi IP 43	Koli bilgisi 16,5 kg 8 adet
---------------------------------------	------------------------------	-----------------------------	------------------------------	-----------------------------	-------------------------------	--------------------------------------	--------------------------	--------------------------------

3 years warranty

TS EN 60669-2-1  
TS EN 60598-2-1



10201

110° hareket sensörlü duvar armatürü

95,00 TL



- Göz yormayan soft aydınlatma
- Gelişmiş analog kontrol sayesinde hatasız algılama
- Ayarlanabilir zaman ve lux özelliği
- Sıva üstü kolay montaj

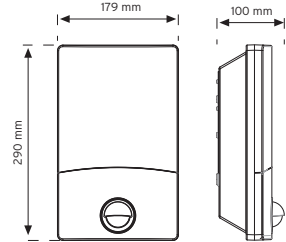

Çalışma gerilimi 230-240V~ 50/60Hz	Aydınlatma yükü 20W Halogen/40W Akkor Floresan	Algılama etki alanı 110°	Algılama yüksekliği 2,2 m	Zaman ayarı 5 sn - 5,5 dk	Gün ışığı ayarı 2-2000 lux	Çalışma sıcaklığı -20 °C - +40 °C	Koruma derecesi IP 65	Koli bilgisi 16,5 kg 8 adet
---------------------------------------	---	-----------------------------	------------------------------	------------------------------	-------------------------------	--------------------------------------	--------------------------	--------------------------------

3 years warranty

TS EN 60669-2-1  
TS EN 60598-2-1



10211

110° hareket sensörlü LED'li duvar armatürü - 11.7W - 380 Lumen

180,00 TL



- LED'li aydınlatma sayesinde A sınıfı enerji tüketimi
- Göz yormayan soft aydınlatma
- Gelişmiş analog kontrol sayesinde hatasız algılama
- Ayarlanabilir zaman ve lux özelliği
- Sıva üstü kolay montaj
- LED aydınlatma özelliği ile daha fazla enerji tasarrufu
- Aydınlatma şiddeti **380 lumen**

- Sıcak Beyaz 2800-3100K
- Soğuk Beyaz 6000-6500K

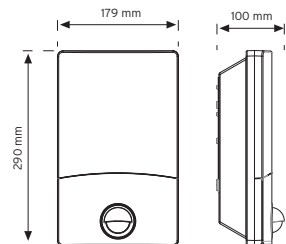

Çalışma gerilimi 230-240V~ 50/60Hz	Aydınlatma şiddeti 380 LM	Algılama etki alanı 110°	Algılama yüksekliği 2,2 m	Zaman ayarı 5 sn - 5,5 dk	Gün ışığı ayarı 2-2000 lux	Çalışma sıcaklığı -20 °C - +40 °C	Koruma derecesi IP 65	Koli bilgisi 16,5 kg 8 adet
---------------------------------------	------------------------------	-----------------------------	------------------------------	------------------------------	-------------------------------	--------------------------------------	--------------------------	--------------------------------

3 years warranty

TS EN 60669-2-1  
TS EN 60598-2-1



00999

360° hareket sensörlü tavan armatürü

43,00 TL



- 360° hareket sensörü sayesinde her yönden algılama
- Kumlu cam sayesinde göz yormayan soft aydınlatma
- Dijital kontrol sayesinde hatasız algılama
- Ayarlanabilir zaman ve lux özelliği
- Sıva üstü kolay montaj

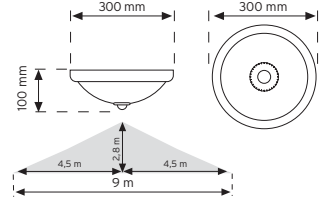

sensorPLUS®

Çalışma gerilimi 230-240V~ 50/60Hz	Aydınlatma yükü 2x25W E27	Algılama etki alanı Max 9m	Algılama yüksekliği 2,8 m	Zaman ayarı 10 sn - 5 dk	Gün ışığı ayarı 2-2000 lux	Çalışma sıcaklığı -20 °C ~ +40 °C	Koruma derecesi IP 20	Koli bilgisi 17 kg 70,00x62,00x34,00
---------------------------------------	------------------------------	-------------------------------	------------------------------	-----------------------------	-------------------------------	--------------------------------------	--------------------------	--

3 years  
guarantyTS EN 60669-2-1  
TS EN 60598-2-1

00999K Krom

360° hareket sensörlü tavan armatürü

63,00 TL



- 360° hareket sensörü sayesinde her yönden algılama
- Kumlu cam sayesinde göz yormayan soft aydınlatma
- Dijital kontrol sayesinde hatasız algılama
- Ayarlanabilir zaman ve lux özelliği
- Sıva üstü kolay montaj

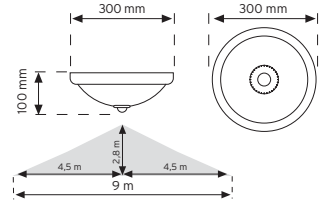

sensorPLUS®

Çalışma gerilimi 230-240V~ 50/60Hz	Aydınlatma yükü 2x25W E27	Algılama etki alanı Max 9m	Algılama yüksekliği 2,8 m	Zaman ayarı 10 sn - 5 dk	Gün ışığı ayarı 2-2000 lux	Çalışma sıcaklığı -20 °C ~ +40 °C	Koruma derecesi IP 20	Koli bilgisi 17 kg 70,00x62,00x34,00
---------------------------------------	------------------------------	-------------------------------	------------------------------	-----------------------------	-------------------------------	--------------------------------------	--------------------------	--

3 years  
guarantyTS EN 60669-2-1  
TS EN 60598-2-1

00777

360° hareket sensörlü LED acil aydınlatma özellikli tavan armatürü

98,00 TL

ACİL  
AYDINLATMA

- 360° hareket sensörü sayesinde her yönden algılama
- Kumlu cam sayesinde göz yormayan soft aydınlatma
- Dijital kontrol sayesinde hatasız algılama
- Ayarlanabilir zaman ve lux özelliği
- Sıva üstü kolay montaj
- Elektrik kesintisinde LED'li aydınlatma
- Acilde aydınlatma şiddeti **40 lumen**
- 2 saat acil aydınlatma süresi

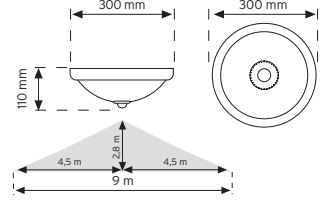

Çalışma gerilimi 230-240V~ 50/60Hz	Aydınlatma yükü 2x25W E27	Acil aydınlatma şiddeti 40 LM	Algılama etki alanı Max 9m	Algılama yüksekliği 2,8 m	Zaman ayarı 10 sn - 5 dk	Gün ışığı ayarı 2-2000 lux	Çalışma sıcaklığı -20 °C ~ +40 °C	Koruma derecesi IP 20	Koli bilgisi 17 kg 71,50x62,00x33,00
---------------------------------------	------------------------------	----------------------------------	-------------------------------	------------------------------	-----------------------------	-------------------------------	--------------------------------------	--------------------------	--

3 years  
guarantyTS EN 60669-2-1  
TS EN 60598-2-1

00777 Krom

360° hareket sensörlü LED acil aydınlatma özellikli tavan armatürü

118,00 TL

ACİL  
AYDINLATMA

- 360° hareket sensörü sayesinde her yönden algılama
- Kumlu cam sayesinde göz yormayan soft aydınlatma
- Dijital kontrol sayesinde hatasız algılama
- Ayarlanabilir zaman ve lux özelliği
- Sıva üstü kolay montaj
- Elektrik kesintisinde LED'li aydınlatma
- Acilde aydınlatma şiddeti **40 lumen**
- 2 saat acil aydınlatma süresi

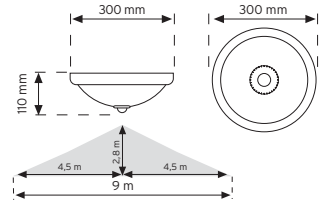

Çalışma gerilimi 230-240V~ 50/60Hz	Aydınlatma yükü 2x25W E27	Acil aydınlatma şiddeti 40 LM	Algılama etki alanı Max 9m	Algılama yüksekliği 2,8 m	Zaman ayarı 10 sn - 5 dk	Gün ışığı ayarı 2-2000 lux	Çalışma sıcaklığı -20 °C ~ +40 °C	Koruma derecesi IP 20	Koli bilgisi 17 kg 71,50x62,00x33,00
---------------------------------------	------------------------------	----------------------------------	-------------------------------	------------------------------	-----------------------------	-------------------------------	--------------------------------------	--------------------------	--

3 years  
guarantyTS EN 60669-2-1  
TS EN 60598-2-1

10330

360° hareket sensörlü tavan armatürü

55,00 TL



- 360° hareket sensörü sayesinde her yönden algılama
- Kumlu cam sayesinde göz yormayan soft aydınlatma
- Dijital kontrol sayesinde hatasız algılama
- Ayarlanabilir zaman ve lux özelliği
- Sıva üstü kolay montaj

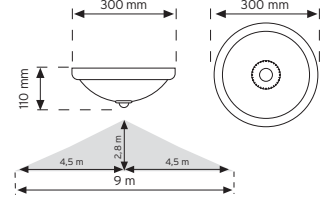

Çalışma gerilimi	Aydınlatma yükü	Algılama etki alanı	Algılama yüksekliği	Zaman ayarı	Gün ışığı ayarı	Çalışma sıcaklığı	Koruma derecesi	Koli bilgisi
230-240V~ 50/60Hz	2x25W E27	360°	2,8 m	10 sn - 5 dk	2-2000 lux	-20 °C - +40 °C	IP 20	15 kg 10 adet 63,50x59,50x32,50

3 years warranty

TSE  
TS EN 60669-2-1  
TS EN 60598-2-1

10330 Krom

360° hareket sensörlü tavan armatürü

75,00 TL



- 360° hareket sensörü sayesinde her yönden algılama
- Kumlu cam sayesinde göz yormayan soft aydınlatma
- Dijital kontrol sayesinde hatasız algılama
- Ayarlanabilir zaman ve lux özelliği
- Sıva üstü kolay montaj

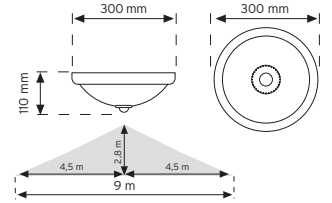

Çalışma gerilimi	Aydınlatma yükü	Algılama etki alanı	Algılama yüksekliği	Zaman ayarı	Gün ışığı ayarı	Çalışma sıcaklığı	Koruma derecesi	Koli bilgisi
230-240V~ 50/60Hz	2x25W E27	360°	2,8 m	10 sn - 5 dk	2-2000 lux	-20 °C - +40 °C	IP 20	15 kg 10 adet 63,50x59,50x32,50

3 years warranty

TSE  
TS EN 60669-2-1  
TS EN 60598-2-1

10220

360° hareket sensörlü tavan armatürü

50,00 TL



- 360° hareket sensörü sayesinde her yönden algılama
- Kumlu cam sayesinde göz yormayan soft aydınlatma
- Dijital kontrol sayesinde hatasız algılama
- Ayarlanabilir zaman ve lux özelliği
- Sıva üstü kolay montaj

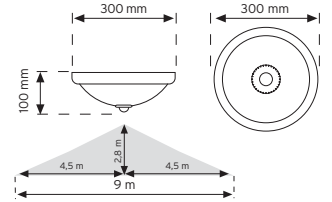

Çalışma gerilimi	Aydınlatma yükü	Algılama etki alanı	Algılama yüksekliği	Zaman ayarı	Gün ışığı ayarı	Çalışma sıcaklığı	Koruma derecesi	Koli bilgisi
230-240V~ 50/60Hz	2x25W E27	360°	2,8 m	10 sn - 5 dk	2-2000 lux	-20 °C - +40 °C	IP 20	16 kg 14 adet 71,50x62,00x33,00

3 years warranty

TSE  
TS EN 60669-2-1  
TS EN 60598-2-1

10220 Krom

360° hareket sensörlü tavan armatürü

70,00 TL



- 360° hareket sensörü sayesinde her yönden algılama
- Kumlu cam sayesinde göz yormayan soft aydınlatma
- Dijital kontrol sayesinde hatasız algılama
- Ayarlanabilir zaman ve lux özelliği
- Sıva üstü kolay montaj

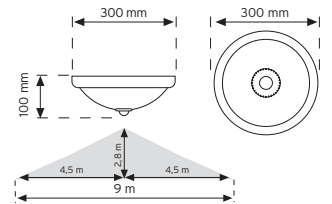

Çalışma gerilimi	Aydınlatma yükü	Algılama etki alanı	Algılama yüksekliği	Zaman ayarı	Gün ışığı ayarı	Çalışma sıcaklığı	Koruma derecesi	Koli bilgisi
230-240V~ 50/60Hz	2x25W E27	360°	2,8 m	10 sn - 5 dk	2-2000 lux	-20 °C - +40 °C	IP 20	16 kg 14 adet 71,50x62,00x33,00

3 years warranty

TSE  
TS EN 60669-2-1  
TS EN 60598-2-1

# HAREKET SENSÖRLÜ AYDINLATMA SİSTEMLERİ

10530 Düz

360° hareket sensörlü tavan armatürü

65,00 TL



- 360° hareket sensörü sayesinde her yönden algılama
- Kumlu cam sayesinde göz yormayan soft aydınlatma
- Dijital kontrol sayesinde hatasız algılama
- Ayarlanabilir zaman ve lux özelliği
- Sıva üstü kolay montaj

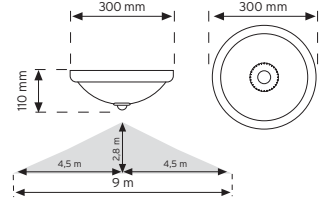

Çalışma gerilimi 230-240V~ 50/60Hz	Aydınlatma yükü 2x25W E27	Algılama etki alanı 360° Max 9m	Algılama yüksekliği 2,8 m	Zaman ayarı 10 sn - 5 dk	Gün ışığı ayarı 2-2000 lux	Çalışma sıcaklığı -20 °C - +40 °C	Koruma derecesi IP 20	Koli bilgisi 16,5 kg 10 adet 63,50x59,50x32,50
---------------------------------------	------------------------------	---------------------------------------	------------------------------	-----------------------------	-------------------------------	--------------------------------------	--------------------------	---

3 years  
guaranty

TS EN 60669-2-1  
TS EN 60598-2-1



10110

360° hareket sensörlü tavan armatürü

65,00 TL



- 360° hareket sensörü sayesinde her yönden algılama
- Kumlu cam sayesinde göz yormayan soft aydınlatma
- Dijital kontrol sayesinde hatasız algılama
- Ayarlanabilir zaman ve lux özelliği
- Sıva üstü kolay montaj

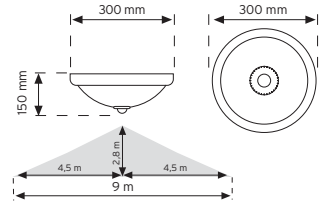

Çalışma gerilimi 230-240V~ 50/60Hz	Aydınlatma yükü 2x40W E27	Algılama etki alanı 360° Max 9m	Algılama yüksekliği 2,8 m	Zaman ayarı 10 sn - 5 dk	Gün ışığı ayarı 2-2000 lux	Çalışma sıcaklığı -20 °C - +40 °C	Koruma derecesi IP 20	Koli bilgisi 18 kg 10 adet 74,00x63,00x32,50
---------------------------------------	------------------------------	---------------------------------------	------------------------------	-----------------------------	-------------------------------	--------------------------------------	--------------------------	---

3 years  
guaranty

TS EN 60669-2-1  
TS EN 60598-2-1



10430

360° hareket sensörlü tavan armatürü

82,00 TL



- 360° hareket sensörü sayesinde her yönden algılama
- Kumlu cam sayesinde göz yormayan soft aydınlatma
- Dijital kontrol sayesinde hatasız algılama
- Ayarlanabilir zaman ve lux özelliği
- Sıva üstü kolay montaj

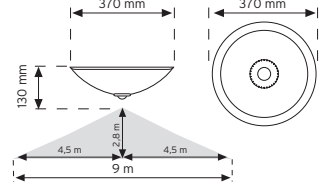

Çalışma gerilimi 230-240V~ 50/60Hz	Aydınlatma yükü 2x40W E27	Algılama etki alanı 360° Max 9m	Algılama yüksekliği 2,8 m	Zaman ayarı 10 sn - 5 dk	Gün ışığı ayarı 2-2000 lux	Çalışma sıcaklığı -20 °C - +40 °C	Koruma derecesi IP 20	Koli bilgisi 24 kg 8 adet 82,00x60,00x41,00
---------------------------------------	------------------------------	---------------------------------------	------------------------------	-----------------------------	-------------------------------	--------------------------------------	--------------------------	--

3 years  
guaranty

TS EN 60669-2-1  
TS EN 60598-2-1



10430 Krom

360° hareket sensörlü tavan armatürü

112,00 TL



- 360° hareket sensörü sayesinde her yönden algılama
- Kumlu cam sayesinde göz yormayan soft aydınlatma
- Dijital kontrol sayesinde hatasız algılama
- Ayarlanabilir zaman ve lux özelliği
- Sıva üstü kolay montaj

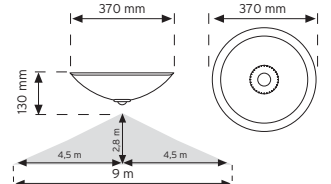

Çalışma gerilimi 230-240V~ 50/60Hz	Aydınlatma yükü 2x40W E27	Algılama etki alanı 360° Max 9m	Algılama yüksekliği 2,8 m	Zaman ayarı 10 sn - 5 dk	Gün ışığı ayarı 2-2000 lux	Çalışma sıcaklığı -20 °C - +40 °C	Koruma derecesi IP 20	Koli bilgisi 24 kg 8 adet 82,00x60,00x41,00
---------------------------------------	------------------------------	---------------------------------------	------------------------------	-----------------------------	-------------------------------	--------------------------------------	--------------------------	--

3 years  
guaranty

TS EN 60669-2-1  
TS EN 60598-2-1





10440

360° hareket sensörlü tavan armatürü

55,00 TL



- 360° hareket sensörü sayesinde her yönden algılama
- Özel camı sayesinde kristalize görüntü
- Dijital kontrol sayesinde hatasız algılama
- Ayarlanabilir zaman ve lux özelliği
- Sıva üstü kolay montaj

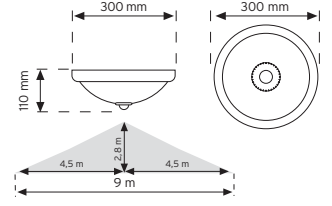

Çalışma gerilimi	Aydınlatma yükü	Algılama etki alanı	Algılama yüksekliği	Zaman ayarı	Gün ışığı ayarı	Çalışma sıcaklığı	Koruma derecesi	Koli bilgisi
230-240V~ 50/60Hz	2x25W E27	360°	2,8 m	10 sn - 5 dk	2-2000 lux	-20 °C - +40 °C	IP 20	16 kg 10 adet 63,50x59,50x32,50



10440 Krom

360° hareket sensörlü tavan armatürü

75,00 TL



- 360° hareket sensörü sayesinde her yönden algılama
- Özel camı sayesinde kristalize görüntü
- Dijital kontrol sayesinde hatasız algılama
- Ayarlanabilir zaman ve lux özelliği
- Sıva üstü kolay montaj

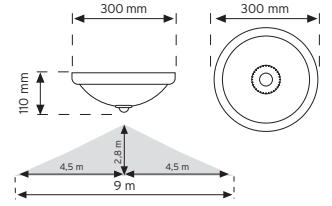

Çalışma gerilimi	Aydınlatma yükü	Algılama etki alanı	Algılama yüksekliği	Zaman ayarı	Gün ışığı ayarı	Çalışma sıcaklığı	Koruma derecesi	Koli bilgisi
230-240V~ 50/60Hz	2x25W E27	360°	2,8 m	10 sn - 5 dk	2-2000 lux	-20 °C - +40 °C	IP 20	16 kg 10 adet 63,50x59,50x32,50



10300

360° hareket sensörlü tavan armatürü

85,00 TL



- 360° hareket sensörü sayesinde her yönden algılama
- Dijital kontrol sayesinde hatasız algılama
- Ayarlanabilir zaman, lux özelliği
- Sıva üstü kolay montaj

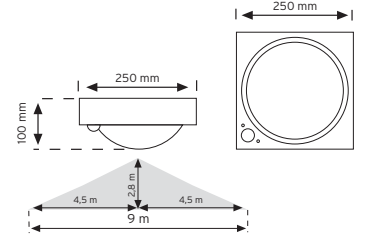

Çalışma gerilimi	Aydınlatma yükü	Algılama etki alanı	Algılama yüksekliği	Zaman ayarı	Gün ışığı ayarı	Çalışma sıcaklığı	Koruma derecesi	Koli bilgisi
230-240V~ 50/60Hz	1x60W E27	360°	2,8 m	10 sn - 5 dk	2-2000 lux	-20 °C - +40 °C	IP 20	8 kg 16 adet 78,00x51,50x31,00



10500

Varlık sensörü

210,00 TL



- Kişi ortamda bulunduğu sürece lambayı yakar
- 3 gözlü sensör teknolojisi sayesinde her yönden algılama
- Açık ayar aparatı sayesinde 180° / 360° ayarlanabilir
- Sıva üstü kolay montaj
- Uzaktan kumanda ile ayarlanabilir zaman, lux, mesafe özelliği
- 32m Algılama mesafesi
- Geliştirilmiş dijital sinyal işleme yazılımı ve güçlü mikroişlemcisi sayesinde ortam sıcaklığı değişimlerinden, hassasiyet ve parazitlerden etkilenmeyen hatasız algılama
- Sıcaklık kompozasyonu ile 4 mevsim kararlı çalışma
- Algılamayı gösteren ışıklı uyarı

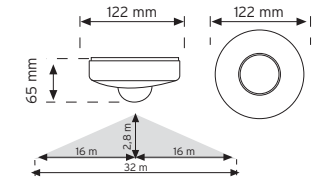

Çalışma gerilimi	Aydınlatma yükü	Algılama etki alanı	Algılama yüksekliği	Zaman ayarı	Gün ışığı ayarı	Çalışma sıcaklığı	Koruma derecesi
230-240V~ 50Hz	2000W / 800W	360°	2,8 m	3 dk - 30 dk	2-2000 lux	-20 °C - +40 °C	IP 20



# HAREKET SENSÖR SİSTEMLERİ

## 10463 **e-MOTION**® 360° tavan tipi hareket sensörü (trio - 3 göz sensör)

120,00 TL



- 3 gözlü sensör teknolojisi sayesinde her yönden algılamaya
- Açı ayar aparatı sayesinde 180° - 360° ayarlanabilme
- Sıva üstü kolay montaj
- Ayarlanabilir zaman, lux, mesafe özelliği
- Dijital kontrol sayesinde hatasız algılama
- 24 m algılama mesafesi

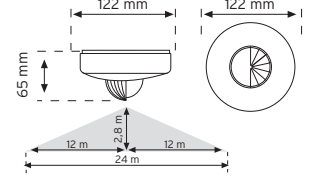

Çalışma gerilimi	Aydınlatma yükü	Algılama etki alanı	Algılama yüksekliği	Zaman ayarı	Gün ışığı ayarı	Çalışma sıcaklığı	Koruma derecesi
230-240V~ 50/60Hz	2000W / 800W	360°	2,8 m	10 sn - 5 dk	2-2000 lux	-20 °C ~ +40 °C	IP 20

3 years warranty

TS EN 60669-2-1



## 10465 **e-MOTION**® 360° tavan tipi hareket sensörü - Sıva altı (trio - 3 göz sensör)

130,00 TL



- Sıva altı kolay montaj
- 3 gözlü sensör teknolojisi sayesinde her yönden algılamaya
- Açı ayar aparatı sayesinde 180° - 360° ayarlanabilme
- Ayarlanabilir zaman, lux, mesafe özelliği
- Dijital kontrol sayesinde hatasız algılama
- 24 m algılama mesafesi

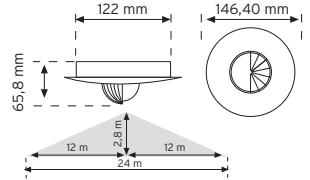

Çalışma gerilimi	Aydınlatma yükü	Algılama etki alanı	Algılama yüksekliği	Zaman ayarı	Gün ışığı ayarı	Montaj Kesim Çapı	Çalışma sıcaklığı	Koruma derecesi
230-240V~ 50/60Hz	2000W / 800W	360°	2,8 m	10 sn - 5 dk	2-2000 lux	Ø 130mm	-20 °C ~ +40 °C	IP 20

3 years warranty

TS EN 60669-2-1



## 10464 **e-MOTION**® 360° tavan tipi hareket sensörü

90,00 TL



- 360° algılama açısı
- Sıva üstü kolay montaj
- Ayarlanabilir zaman, lux, mesafe özelliği
- Dijital kontrol sayesinde hatasız algılama

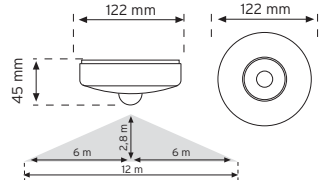

Çalışma gerilimi	Aydınlatma yükü	Algılama etki alanı	Algılama yüksekliği	Zaman ayarı	Gün ışığı ayarı	Çalışma sıcaklığı	Koruma derecesi
230-240V~ 50/60Hz	2000W / 800W	360°	2,8 m	10 sn - 5 dk	2-2000 lux	-20 °C ~ +40 °C	IP 20

3 years warranty

TS EN 60669-2-1



## 10466 **e-MOTION**® 360° tavan tipi hareket sensörü - Sıva altı

100,00 TL



- 360° algılama açısı
- Sıva altı kolay montaj
- Ayarlanabilir zaman, lux, mesafe özelliği
- Dijital kontrol sayesinde hatasız algılama

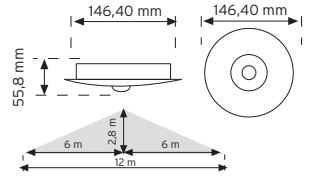

Çalışma gerilimi	Aydınlatma yükü	Algılama etki alanı	Algılama yüksekliği	Zaman ayarı	Gün ışığı ayarı	Montaj Kesim Çapı	Çalışma sıcaklığı	Koruma derecesi
230-240V~ 50/60Hz	2000W / 800W	360°	2,8 m	10 sn - 5 dk	2-2000 lux	Ø 130mm	-20 °C ~ +40 °C	IP 20

3 years warranty

TS EN 60669-2-1



## 10467 **e-MOTION**® tavan tipi hareket sensörü (koridor sensor)

115,00 TL



- Sıva üstü kolay montaj
- Ayarlanabilir zaman, lux, mesafe özelliği
- Dijital kontrol sayesinde hatasız algılama
- 32 m algılama mesafesi

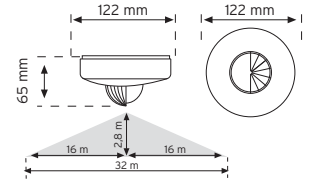

Çalışma gerilimi	Aydınlatma yükü	Algılama mesafesi	Algılama yüksekliği	Zaman ayarı	Gün ışığı ayarı	Çalışma sıcaklığı	Koruma derecesi
230-240V~ 50/60Hz	2000W / 800W	6m - 32m	2,8 m	10 sn - 5 dk	2-2000 lux	-20 °C ~ +40 °C	IP 20

3 years warranty

TS EN 60669-2-1



## 10468 **e-MOTION**® tavan tipi hareket sensörü - Sıva altı (koridor sensor)

125,00 TL



- Sıva altı kolay montaj
- Ayarlanabilir zaman, lux, mesafe özelliği
- Dijital kontrol sayesinde hatasız algılama
- 32 m algılama mesafesi

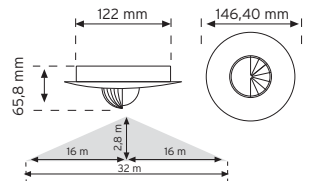

Çalışma gerilimi	Aydınlatma yükü	Algılama mesafesi	Algılama yüksekliği	Zaman ayarı	Gün ışığı ayarı	Montaj Kesim Çapı	Çalışma sıcaklığı	Koruma derecesi
230-240V~ 50/60Hz	2000W / 800W	6m - 32m	2,8 m	10 sn - 5 dk	2-2000 lux	Ø 130mm	-20 °C ~ +40 °C	IP 20

3 years warranty

TS EN 60669-2-1



# HAREKET SENSÖR SİSTEMLERİ

10360

360° tavan tipi hareket sensörü

55,00 TL



- 360° algılama açısı
- Sıva üstü kolay montaj
- Ayarlanabilir zaman, lux özelliği
- Dijital kontrol sayesinde hatasız algılama

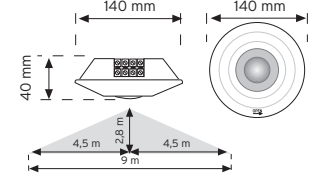

Çalışma gerilimi	Aydınlatma yükü	Algılama etki alanı	Algılama yüksekliği	Zaman ayarı	Gün ışığı ayarı	Çalışma sıcaklığı	Koruma derecesi	Koli bilgisi
230-240V~ 50/60Hz	1000W / 400W	360°	2,8 m	5 sn - 5 dk	2-2000 lux	-20 °C - +40 °C	IP 20	8 kg 32 adet 44,50x30,00x31,00



10359

360° tavan tipi hareket sensörü - sıva altı

65,00 TL



- 360° algılama açısı
- Sıva altı kolay montaj
- Ayarlanabilir zaman, lux özelliği
- Dijital kontrol sayesinde hatasız algılama

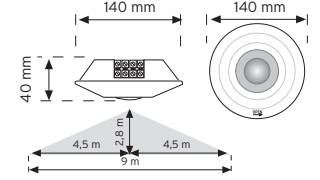

Çalışma gerilimi	Aydınlatma yükü	Algılama etki alanı	Algılama yüksekliği	Zaman ayarı	Gün ışığı ayarı	Montaj Kesim Çapı	Çalışma sıcaklığı	Koruma derecesi	Koli bilgisi
230-240V~ 50/60Hz	1000W / 400W	360°	2,8 m	5 sn - 5 dk	2-2000 lux	Ø 130mm	-20 °C - +40 °C	IP 20	6 kg 24 adet 44,50x30,50x32,00



10361

360° hareket sensörü - sıva üstü

65,00 TL



- 360° algılama açısı
- 360° dönebilen gövde
- Sıva üstü kolay montaj
- Ayarlanabilir zaman ve lux özelliği
- Dijital kontrol sayesinde hatasız algılama

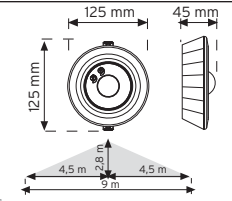

Çalışma gerilimi	Aydınlatma yükü	Algılama etki alanı	Algılama yüksekliği	Zaman ayarı	Gün ışığı ayarı	Çalışma sıcaklığı	Koruma derecesi	Koli bilgisi
230-240V~ 50/60Hz	1000W / 400W	360°	2,8 m	5 sn - 5 dk	2-2000 lux	-20 °C - +40 °C	IP 20	8 kg 32 adet 47,50x28,00x27,50



10362

360° hareket sensörü - sıva altı

75,00 TL



- 360° algılama açısı
- 360° dönebilen gövde
- Sıva altı kolay montaj
- Ayarlanabilir zaman ve lux özelliği
- Dijital kontrol sayesinde hatasız algılama

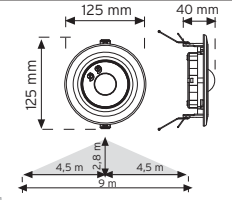

Çalışma gerilimi	Aydınlatma yükü	Algılama etki alanı	Algılama yüksekliği	Zaman ayarı	Gün ışığı ayarı	Montaj Kesim Çapı	Çalışma sıcaklığı	Koruma derecesi	Koli bilgisi
230-240V~ 50/60Hz	1000W / 400W	360°	2,8 m	5 sn - 5 dk	2-2000 lux	Ø 115mm	-20 °C - +40 °C	IP 20	8 kg 32 adet 47,50x28,00x27,50



10365

360° spot tipi hareket sensörü (sıva altı)

80,00 TL



- 360° hareket sensörü sayesinde her yönden algılama
- 30° sağa-sola hareketli sensör
- Sıva altı kolay montaj
- Ayarlanabilir zaman, lux özelliği
- Dijital kontrol sayesinde hatasız algılama
- Açık ayar aparatı sayesinde 30° - 360° ayarlanabilme

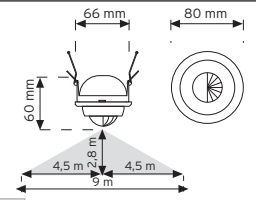

Çalışma gerilimi	Aydınlatma yükü	Algılama etki alanı	Algılama yüksekliği	Zaman ayarı	Gün ışığı ayarı	Montaj Kesim Çapı	Çalışma sıcaklığı	Koruma derecesi	Koli bilgisi
230-240V~ 50/60Hz	1000W / 400W	360°	2,8 m	10 sn - 6 dk	2-2000 lux	Ø 70mm	-20 °C - +40 °C	IP 54	6,5 kg 40 adet 47,50x38,00x18,00



10366

360° tavan tipi sıva altı HF hareket sensörü

80,00 TL



- HF sensör teknolojisi sayesinde her yönden algılama
- Duvar, alçıpan ve cam arkasından algılama
- Sıva altı kolay montaj
- Ayarlanabilir zaman, lux, mesafe özelliği
- Dijital kontrol sayesinde hatasız algılama

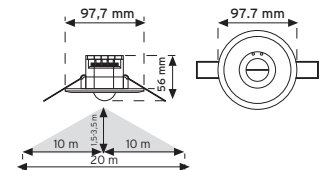

Çalışma gerilimi	Aydınlatma yükü	Algılama etki alanı	Algılama yüksekliği	Zaman ayarı	Gün ışığı ayarı	Çalışma sıcaklığı	Koruma derecesi
230V~ 50/60Hz	2000W / 800W	360°	1,5m - 3,5m	10 sn - 30 dk	10-500 lux	-20 °C - +40 °C	IP 20



# HAREKET SENSÖR SİSTEMLERİ

10367

Tavan tipi HF (radar) sensörü

80,00 TL



- HF sensör teknolojisi sayesinde her yönden algılama
- Duvar, alçıpan ve cam arkasından algılama
- Sıva üstü kolay montaj
- Ayarlanabilir zaman, lux, mesafe özelliği
- Dijital kontrol sayesinde hatasız algılama

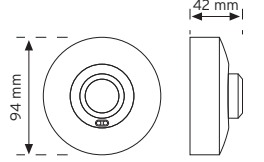

Çalışma gerilimi	Aydınlatma yükü	Algılama etki alanı	Algılama yüksekliği	Zaman ayarı	Gün ışığı ayarı	Çalışma sıcaklığı	Koruma derecesi
230-240V~ 50/60Hz	1200W / 600W	360°	2,5 m	10 sn - 30 dk	2-2000 lux	-20 °C ~ +40 °C	IP 20
		1-10 m (çap) →					II sınıfı



10901

Tavan tipi HF (radar) sensörü

115,00 TL



- HF sensör teknolojisi sayesinde her yönden algılama
- Duvar, alçıpan ve cam arkasından algılama
- Sıva üstü kolay montaj
- Ayarlanabilir zaman, lux, mesafe özelliği
- Dijital kontrol sayesinde hatasız algılama

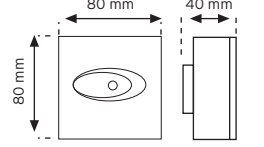

Çalışma gerilimi	Aydınlatma yükü	Algılama etki alanı	Algılama yüksekliği	Zaman ayarı	Gün ışığı ayarı	Çalışma sıcaklığı	Koruma derecesi	Koli bilgisi
230-240V~ 50/60Hz	1000W / 400W	360°	2,8 m	10 sn - 5 dk	2-2000 lux	-20 °C ~ +40 °C	IP 20	8 kg 50 adet
		6m - 14m →					II sınıfı	34,50x27,50x27,00



10912

Duvar tipi HF (radar) sensörü

115,00 TL



- HF sensör teknolojisi sayesinde her yönden algılama
- Duvar, alçıpan ve cam arkasından algılama
- Sıva üstü kolay montaj
- Ayarlanabilir zaman, lux, mesafe özelliği
- Dijital kontrol sayesinde hatasız algılama

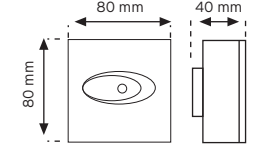

Çalışma gerilimi	Aydınlatma yükü	Algılama etki alanı	Algılama yüksekliği	Zaman ayarı	Gün ışığı ayarı	Çalışma sıcaklığı	Koruma derecesi	Koli bilgisi
230-240V~ 50/60Hz	1000W / 400W	180°	2,2 m	10 sn - 5 dk	2-2000 lux	-20 °C ~ +40 °C	IP 20	8 kg 50 adet
		6m - 25m →					II sınıfı	34,50x27,50x27,00



10100

Switch tipi hareket sensörü

85,00 TL



- 3 Konumlu anahtar ile AUTO, ON,OFF mod seçenekleri
- Sıva üstü ve sıva altı kolay montaj
- Tavanda ve duvarda kullanılabilme özelliği
- Ayarlanabilir zaman, lux özelliği
- Dijital kontrol sayesinde hatasız algılama
- Tavanda 360° algılama açısı, Duvarda 180° algılama açısı

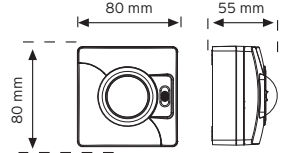

Çalışma gerilimi	Aydınlatma yükü	Algılama etki alanı	Algılama yüksekliği	Zaman ayarı	Gün ışığı ayarı	Çalışma sıcaklığı	Koruma derecesi	Koli bilgisi
230-240V~ 50/60Hz	1000W / 400W	360° / 180°	2,8 m / 1,2 m	10 sn - 5 dk	2-2000 lux	-20 °C ~ +40 °C	IP 20	7 kg 48 adet
		9m / 8m ↔					II sınıfı	34,50x27,50x27,00



10100 Gri

Switch tipi hareket sensörü

110,00 TL



- 3 Konumlu anahtar ile AUTO, ON,OFF mod seçenekleri
- Sıva üstü ve sıva altı kolay montaj
- Tavanda ve duvarda kullanılabilme özelliği
- Ayarlanabilir zaman, lux özelliği
- Dijital kontrol sayesinde hatasız algılama
- Tavanda 360° algılama açısı, Duvarda 180° algılama açısı

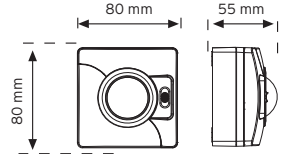

Çalışma gerilimi	Aydınlatma yükü	Algılama etki alanı	Algılama yüksekliği	Zaman ayarı	Gün ışığı ayarı	Çalışma sıcaklığı	Koruma derecesi	Koli bilgisi
230-240V~ 50/60Hz	1000W / 400W	360° / 180°	2,8 m / 1,2 m	10 sn - 5 dk	2-2000 lux	-20 °C ~ +40 °C	IP 20	7 kg 48 adet
		9m / 8m ↔					II sınıfı	34,50x27,50x27,00



10180

180° duvar tipi hareket sensörü

55,00 TL



- Sağa-sola 120° ve yukarı-aşağı 30° döndürülebilir sensör
- Ayarlanabilir zaman, lux özelliği
- Dijital kontrol sayesinde hatasız algılama
- 180° algılama açısı

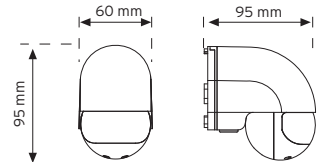

Çalışma gerilimi	Aydınlatma yükü	Algılama etki alanı	Algılama yüksekliği	Zaman ayarı	Gün ışığı ayarı	Çalışma sıcaklığı	Koruma derecesi	Koli bilgisi
230-240V~ 50/60Hz	1000W / 400W	180°	2,2 m	5 sn - 5 dk	2-2000 lux	-20 °C ~ +40 °C	IP 44	7 kg 36 adet
		Max 12 m →					II sınıfı	31,00x29,50x32,00



**PROJE VE MÜŞTERİ BİLGİLERİ**

Kayıt Tipi : Şahıs  Firma   
Müşteri ve Servis Kodu : Müşteri Kodu ..... Servis Kodu .....  
Proje Adı : .....  
Proje ilgili kişilerin Adı Soyadı/Unvanı : .....  
Proje ilgili kişilerin irtibat telefonları : .....  
Proje hizmet yeri adresi : .....

**KEŞİF RAPORU**

Daire şubelerinin model numarası : .....  
Kullanılacak panelin modeli numarası : .....  
Blok Sayısı : .....  
Bloklardaki daire sayıları : .....  
Bloklardaki kat sayıları : .....  
Kattaki daire sayıları : .....  
Villa sayısı : .....  
Villalardaki şube sayıları : .....  
Ek cihaz takılacak yerler : .....  
Blok girişlerinin sayısı : .....  
Hangi bloklarda kapıcı isteniliyor : .....  
Görüşülmek istenen güvenlik nokta sayısı : .....  
Daireler arası görüşme isteniyor mu : .....  
Hangi sosyal tesislerle iletişim isteniyor : .....  
Daire önü iç zil butonu isteniyor mu ? Adet : .....  
Daire önü kamerası isteniyor mu ? Adet : .....  
CCTV kamera isteniyor mu ? Adet : .....  
Blok içinde santral nereye konulacak : .....  
Güvenlik ile en uzak blok arası mesafe : .....  
Dış networkte toplam kablo uzunluğu : .....  
Dış networkte bloklar arası mesafe : .....  
Blok içinde kullanılacak toplam kablo uzunluğu : .....  
Blok içinde kolon, şaft, buat dağıtım şekli : .....  
.....  
İşçilik, Malzeme ve Devreye alma bizim tarafımızdan mı yapılacak : .....

**AÇIKLAMALAR VE NOTLAR**

\* Proje ile ilgili ekstra ilave edilecek veya istenen bir özellik var ise buraya yazınız.  
.....  
.....  
.....  
.....

Keşif yapan : ..... Keşifi kabul eden : .....



**PROJE VE MÜŞTERİ BİLGİLERİ**

Kayıt Tipi	: Şahıs <input type="checkbox"/> Firma <input type="checkbox"/>
Müşteri ve Servis Kodu	: Müşteri Kodu ..... Servis Kodu.....
Proje Adı :	.....
Proje ilgili kişilerin Adı Soyadı/Unvanı	.....
Proje ilgili kişilerin irtibat telefonları	.....
Proje hizmet yeri adresi	.....

**KEŞİF RAPORU**

Blok Sayısı	: .....
İstenilen yangın algılama sistemi	: Adresli Dijital Sistem <input type="checkbox"/> Konvansiyonel sistem <input type="checkbox"/>
Projede loop veya zone sayısı	: .....
Loop veya zone'ların her birinin kablo mesafesi	: .....
Bir loop'a veya zone düşecek dedektör sayısı	: .....
Kullanılan kablo cinsi ve kesiti	: .....
Duman dedektörü sayısı	: .....
Isı dedektörü sayısı	: .....
Duman + Isı Multi dedektör sayısı	: .....
Buton sayısı	: .....
Siren sayısı	: Dahili : ..... Harici : .....
Santral sayısı ve model numarası	: .....
İzolatör modül sayısı	: .....
İzleme modülü ( tekrarlayıcı panel ) isteniyor mu? Adet	: .....
Gaz dedektörü model ve sayısı	: .....
Giriş/Çıkış Modülü Ex-Me I/O sayısı	: .....

Acil aydınlatma türü ve toplam sayısı	: .....
Acil Yönlendirme türü ve toplam sayısı	: .....
İşçilik, Malzeme ve Devreye alma bizim tarafımızdan mı yapılacak	: .....

**AÇIKLAMALAR VE NOTLAR**

\* Proje ile ilgili ekstra ilave edilecek veya istenen bir özellik var ise buraya yazınız.

.....

.....

.....

.....

.....

**Keşif yapan** ..... **Keşifi kabul eden** .....



# na·De®



#### MERKEZ

İstanbul Deri Organize Sanayi Bölgesi Tuş Sokak  
No:8 M1-8 Özel Parsel 34953 TUZLA/İST. - TURKEY  
Tel : +90 216 394 01 55 • +90 216 394 01 56  
+90 216 394 05 30 • +90 216 394 25 73  
Fax : +90 216 394 01 64

#### FABRIKA

İstanbul Deri Organize Sanayi Bölgesi Sama Caddesi  
No:8 M1-5 Özel Parsel 34953 TUZLA/İST. - TURKEY  
Tel : +90 216 394 01 55 • +90 216 394 01 56  
+90 216 394 05 30 • +90 216 394 25 73  
Fax : +90 216 394 01 64

 **DMY**  
ELEKTRONİK İYATIRIMLAR

[www.na-de.com.tr](http://www.na-de.com.tr)

Ücretsiz Müşteri Danışma Hattı: 444 6 233  
[info@na-de.com.tr](mailto:info@na-de.com.tr)