

SIEMENS

Fiyat Listesi • 12 Ekim 2015

Şalt ve Enstalasyon Tekniđi

SIEMENS



**SIRIUS yeni nesil ürünlerle
herşey çok hızlı ve çok pratik**

SIEMENS

Şalt ve Enstalasyon Tekniđi

Fiyat Listesi

12 EKİM 2015

Teknik Destek

444 0 747

teknikdestek.tr@siemens.com

Fiyat Listesi'ni pdf formatında aŐađıdaki adresten download edebilirsiniz.
www.siemens.com.tr/adfiyatlistesi

5SL Classic Otomatlar	1,2	SENTRON 3WL Açık Tip Otomatik Şalterler	94-102
>N< Otomatlar	3-5	SENTRON 3WX Şebeke - Jeneratör Otomatik Transfer Panosu	103
6kA Otomatlar	6,7	SENTRON ATC 5300 Otomatik Şebeke Jeneratör Kumanda Cihazı	104
10kA Otomatlar	8,9	SENTRON ATC 3100 Otomatik Şebeke Jeneratör Kumanda Cihazı	105
DC Otomatlar	10	SENTRON 3WT Açık Tip Güç Şalterleri	106-107
Otomatik Sigortalar için Yardımcı Donanımlar	11	SENTRON 3KD Yük Kesicileri	108-111
Minized Sigortalar	12	SENTRON 3KL5 Sigortalı Yük Kesicileri	112
Neozed Sigortalar	12	SENTRON 3KA71 Yük Kesici	112-113
Silindirik Sigortalar (Kartuş Sigortalar)	13	SENTRON NJ4 Dikey Tip Yük Kesici	113
Uzaktan Kumanda Darbe Akım Şalteri	14	SENTRON 3NP1 NH - Bıçaklı Sigortalı Yük Ayırıcı	114
Anahtarlar	14	Açık Gerilim Güç Kondansatörleri	109
Hata Akımı Koruma Anahtarları (Kaçak Akım Koruma Röleleri)	15	Açık Gerilim Güç Kondansatör Aksesuarları	110
Hata Akımı Koruma Anahtarları için Yardımcı Donanımlar	15	Harmonik Reaktörler	110
SIGRES ve SIQUENCE Hata Akımı Koruma Anahtarları	16	SIRIUS Kondansatör Kontaktörleri	116
Hata Akımı Koruma Anahtarlı Otomatlar	17	Dinamik Kompanzasyon Ürünleri, Reaktif Güç Rölesi	117
Ark Hatası Algılama Rölesi	17	SENTRON PFC 3C Reaktif Güç Kontrol Rölesi	117
Açık Gerilim Parafudrları	18,19	SENTRON PAC3100, PAC3200, PAC4 200 Ölçü Aleti	118
INSTA Kontaktörler	20	SENTRON PAC5100, PAC5200 Enerji Analizörü ve Kalite Kaydedici	119
INSTA Kontaktörler için Yardımcı Kontaklar	20	SENTRON Power Manager	120
Haftalık Digital Şalt Saati	21	SENTRON PAC1500 Güç Ölçer	121
Günlük Mekanik Şalt Saati	21	SENTRON 3LD Ana Şalter /Acil Stop Şalteri	122-123
Topraklı Priz (Raya Montaja Uygun)	21	3LFO Serisi Paket Şalterler ve Aksesuarları	124,125
İşletme Saat Sayacı	21	3SU1 Serisi Plastik Buton Elemanları	126,127
SIMBOXT Sıva Altı ve Sıva Üstü Dağıtım Kutuları	22	3SU1 Serisi Metal Buton Elemanları	128,129
NH Bıçaklı Sigortalar İçin Yardımcı Donanımlar	22	3SU1 Serisi Mat Metal Buton Elemanları	130
NH - Bıçaklı Sigorta Buşonları ve Altlıkları	23	3SU1 Serisi 30 mm, Mat Metal, Yassı Buton Elemanları	131
Çift Göstergeli NH Buşonlar	23	3SU1 Serisi Buton Aksesuarları	132
SITOR Hızlı Sigorta Buşonları	24	3SU1 Serisi Metal ve Plastik Gövdeli Buton Kutuları	133
Diazed Sigortalar	25	3SU1 Serisi Metal ve Plastik Gövdeli Buton Kutuları	133
SIRIUS Innovation 3RT2 Serisi Kontaktör ve aks.	26,27	3SU1 Serisi Plastik Buton Kafaları	134
SIRIUS Innovation 3RV2 Serisi Motor Koruma Şalterleri	28	3SU1 Serisi Metal Buton Kafaları	135
SIRIUS Innovation 3RV2 Aksesuarları	29	3SB3 Serisi Plastik Buton Elemanları	136,137
SIRIUS Innovation 3RU2 Termik Röleler	30	3SB3 Serisi Metal Buton Elemanları	138,139
SIRIUS Innovation 3RB3 Serisi Elektronik Termik Röleler	31	3SB3 Serisi Metal ve Plastik Gövdeli Buton Kutuları	140
Kontaktörler (3TF ve Sirius Serisi)	32-34	3SB3 Serisi Buton Aksesuarları	141
3TG 10 - Mini Kontaktör, 3TF2 Serisi Kontaktörler	35	3SB2 Serisi 16 mm Buton Elemanları ve Aksesuarları	142
3UA70 - Mini Termik Röleler	35	Joystick Kontrol	142
Yardımcı Kontaktörler (3TH2, 3TH4, 3RH)	36	3SB1 Serisi Buton Elemanları ve Aksesuarları	143-145
Yedek Bobinler	37	SIRIUS Çift-El Konsolları ve Ayak Pedalları	146
Yedek Ana Kontaklar ve Yardımcı Kontak Takımları	38	SIRIUS 3TK28 Emniyet Röleleri	147
Mekanik Kilitleme Mekanizması	38	SIRIUS 3SK1 Emniyet Röleleri	148
SIRIUS 3RT1 Kontaktörler ve Aksesuarları	39-41	SIRIUS 3RM1 Motor Yolvericiler	149
3UA, 3UW Serisi Termik Röleler	42,43	Menteşe Emniyet Şalterleri	150
Elektronik Aşırı Akım Rölesi 3RB20, 3RB22, 3RB29	44	Mekanik Emniyet Şalterleri	150,151
SIRIUS 3RU1 Serisi Termik Röleler	44	RFID ve Manyetik Emniyet Şalterleri	152
Kutulu Yolvericiler, Dönüş Kombinasyonları	45	İpli Emniyet Şalterleri	153
SIRIUS 3RV1 Motor Koruma Şalterleri ve Aksesuarları	46,47	3SE5 - Nihayet Şalterleri	154,155
SIRIUS Bara Sistem Ürünleri	48	3SE5 - Aksesuarlar	156,157
3RA6 SIRIUS Kompakt Motor Çıkışları	49	Sinyal Kolonları	158,159
Simocode PRO	50,51	Interface Dönüştürücüler	160
M200D - ET200S Motor Starterler	52	DC Besleme / Güç Kaynakları	161
AS-Interface	53,54	Emniyet - İzolasyon Transformatörleri	161
Sikostart, Softstarter 3RW30, 3RW40, 3RW44	55,56	SIRIUS 3R Elektronik Zaman Röleleri	162,163
Solid State Röleler	56,57	3UG Serisi Kontrol Röleleri	163
SENTRON 3VA Kompakt Güç Şalterleri	58-66	PTC Termistör Koruma Rölesi	164
SENTRON 3VA2 Haberleşmeli Kompakt Güç şalterleri	67-69	Sıcaklık Denetleme Röleleri	164
SENTRON 3VM Kompakt Güç Şalterleri	70-73	Siemens Endüstri Röleleri	165
SENTRON 3VL Kompakt Güç Şalterleri	74-82	Orta Gerilim Komponentler	166-169
Kaçak Akım Koruma Kombinasyonları	84	Sinamics V20 Hız Kontrol Cihazları	162,163
SENTRON 3VT Kompakt Güç Şalterleri	85-93	Reyrolle Argus-C Aşırı Akım Koruma Röleleri	172
		Siprotec 7SJ80 ve 7SJ62 Aşırı Akım Koruma Röleleri	173
		7RW80 Gerilim Koruma Röleleri ve Röle Yazılımları	174
		Yardımcı Cihazlar	175
		SICAM P50, P850, P855, Q100 ve T Enerji Analizörleri,	176-177
		Kalite Kaydedici ve Transdüser	

Not: Sipariş numaraları indeksi arka sayfadadır.



5SL61...-YA

Malzeme Cinsi	Tip	Anma Akımı I _n (A)	Sipariş No	Birim Fiyatı TL/Adet	Adet / Kutu
---------------	-----	-------------------------------	------------	----------------------	-------------

5SL Classic 6 kA OTOMATLAR 230 / 400 V AC

Yeni

Bir fazlı anahtarlı otomatik sigortalar

Çabuk Karakterli	Tip	Anma Akımı I _n (A)	Sipariş No	Birim Fiyatı TL/Adet	Adet / Kutu
1 Kutup	B	6	5SL6106-6YA	14,40	12
	B	10	5SL6110-6YA	11,60	12
	B	16	5SL6116-6YA	11,60	12
	B	20	5SL6120-6YA	11,60	12
	B	25	5SL6125-6YA	11,60	12
	B	32	5SL6132-6YA	14,40	12
	B	40	5SL6140-6YA	16,60	12



Bir fazlı anahtarlı otomatik sigortalar

Yavaş Karakterli	Tip	Anma Akımı I _n (A)	Sipariş No	Birim Fiyatı TL/Adet	Adet / Kutu
1 Kutup	C	6	5SL6106-7YA	17,20	12
	C	8	5SL6108-7YA	15,60	12
	C	10	5SL6110-7YA	14,00	12
	C	16	5SL6116-7YA	14,00	12
	C	20	5SL6120-7YA	14,00	12
	C	25	5SL6125-7YA	14,00	12
	C	32	5SL6132-7YA	14,80	12
	C	40	5SL6140-7YA	18,00	12



Bir faz ve nötr kesmeli anahtarlı otomatik sigortalar

Çabuk Karakterli	Tip	Anma Akımı I _n (A)	Sipariş No	Birim Fiyatı TL/Adet	Adet / Kutu
1 Kutup + Nötr	B	6	5SL6506-6YA	37,20	6
	B	10	5SL6510-6YA	37,20	6
	B	16	5SL6516-6YA	37,20	6
	B	20	5SL6520-6YA	37,20	6
	B	25	5SL6525-6YA	37,20	6
	B	32	5SL6532-6YA	38,80	6
	B	40	5SL6540-6YA	41,80	6

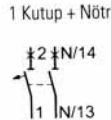

5SL63...-YA

Üç fazlı anahtarlı otomatik sigortalar

Yavaş Karakterli	Tip	Anma Akımı I _n (A)	Sipariş No	Birim Fiyatı TL/Adet	Adet / Kutu
3 Kutup	C	6	5SL6306-7YA	60,00	4
	C	8	5SL6308-7YA	60,00	4
	C	10	5SL6310-7YA	60,00	4
	C	16	5SL6316-7YA	60,00	4
	C	20	5SL6320-7YA	60,00	4
	C	25	5SL6325-7YA	60,00	4
	C	32	5SL6332-7YA	63,00	4
	C	40	5SL6340-7YA	64,00	4

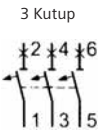

Üç faz ve nötr kesmeli anahtarlı otomatik sigortalar

Yavaş Karakterli	Tip	Anma Akımı I _n (A)	Sipariş No	Birim Fiyatı TL/Adet	Adet / Kutu
3 Kutup + Nötr	C	6	5SL6606-7YA	80,80	4
	C	8	5SL6608-7YA	80,80	4
	C	10	5SL6610-7YA	80,80	4
	C	16	5SL6616-7YA	80,80	4
	C	20	5SL6620-7YA	80,80	4
	C	25	5SL6625-7YA	80,80	4
	C	32	5SL6632-7YA	85,20	4
	C	40	5SL6640-7YA	87,60	4

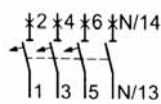

5SL Classic 6 kA OTOMATLARIN AVANTAJLARI

Konutlar ve ticari binalar için ekonomik otomatik sigorta

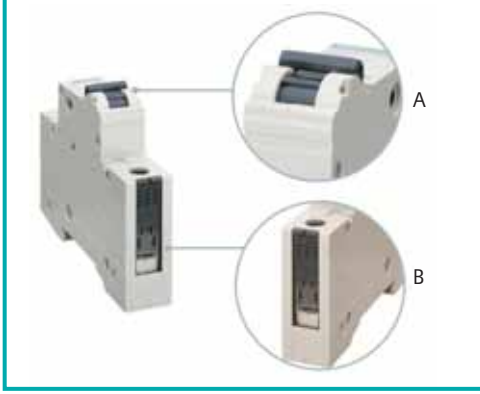

A. Kolay kullanım sağlayan ergonomik ve geniş mandal

B. 35 mm'lik standart çelik raydan kolaylıkla çıkarılmasını sağlayan ray tutucu



Müşterek bara ile kolay ve temiz bağlantı

Siemens'in diğer otomatik sigortalarında da kullanılan müşterek baralar 5SL Classic serisinde de kullanılır



Dizilmiş otomatik sigortalardan herhangi biri, hiçbir alet kullanmadan, ray tutucu vasıtası ile kolaylıkla çıkarılabilir



0,75 mm²den 35 mm² kesitli iletkenlere kadar kolay bağlantı yapılmasını sağlayan dikdörtgen kesitli klemensler

Malzeme Cinsi	Tip	Anma Akımı I_n (A)	Sipariş No	Birim Fiyatı TL/Adet	Adet / Kutu
---------------	-----	----------------------	------------	----------------------	-------------

>N< OTOMATLAR 230 / 400 V AC

Bir fazlı anahtarlı otomatik sigortalar

Çabuk Karakterli					
1 Kutup 1 2	B	6	5SQ2160-2YA06	14,40	12
	B	10	5SQ2160-2YA10	11,60	12
	B	16	5SQ2160-2YA16	11,60	12
	B	20	5SQ2160-2YA20	11,60	12
	B	25	5SQ2160-2YA25	11,60	12
	B	32	5SQ2160-2YA32	14,40	12
	B	40	5SQ2160-2YA40	16,60	12



5SQ21...

Bir fazlı anahtarlı otomatik sigortalar

Yavaş Karakterli					
1 Kutup 1 2	C	0.5	5SQ2170-2YA05	21,00	12
	C	1	5SQ2170-2YA01	21,00	12
	C	1.6	5SQ2170-2YA15	21,00	12
	C	2	5SQ2170-2YA02	21,00	12
	C	3	5SQ2170-2YA03	21,00	12
	C	4	5SQ2170-2YA04	21,00	12
	C	6	5SQ2170-2YA06	17,20	12
	C	8	5SQ2170-2YA08	15,60	12
	C	10	5SQ2170-2YA10	14,00	12
	C	16	5SQ2170-2YA16	14,00	12
	C	20	5SQ2170-2YA20	14,00	12
	C	25	5SQ2170-2YA25	14,00	12
	C	32	5SQ2170-2YA32	14,80	12
	C	40	5SQ2170-2YA40	18,00	12
	C	50	5SQ2170-2YA50	24,40	12
	C	63	5SQ2170-2YA63	31,20	12
	C	70	5SQ2170-2YA70	53,20	12
	C	80	5SP4180-7	99,00	6
	C	100	5SP4191-7	117,00	6
	C	125	5SP4192-7	129,00	6



5SP41...

Bir faz ve nötr kesmeli anahtarlı otomatik sigortalar

Yavaş Karakterli					
1 Kutup + Nötr 1 2 N/14 N/13	C	0.5	5SQ2570-2YA05	42,60	6
	C	1	5SQ2570-2YA01	42,60	6
	C	1.6	5SQ2570-2YA15	42,60	6
	C	2	5SQ2570-2YA02	42,60	6
	C	3	5SQ2570-2YA03	42,60	6
	C	4	5SQ2570-2YA04	42,60	6
	C	6	5SQ2570-2YA06	37,20	6
	C	8	5SQ2570-2YA08	37,20	6
	C	10	5SQ2570-2YA10	37,20	6
	C	16	5SQ2570-2YA16	37,20	6
	C	20	5SQ2570-2YA20	37,20	6
	C	25	5SQ2570-2YA25	37,20	6
	C	32	5SQ2570-2YA32	38,80	6
	C	40	5SQ2570-2YA40	41,80	6
	C	50	5SQ2570-2YA50	51,60	6
	C	63	5SQ2570-2YA63	57,40	6



5SQ25...

Malzeme Cinsi	Tip	Anma Akımı I_n (A)	Sipariş No	Birim Fiyatı TL/Adet	Adet / Kutu
---------------	-----	----------------------	------------	----------------------	-------------

>N< OTOMATLAR 230 / 400 V AC

İki fazlı anahtarlı otomatik sigortalar



5SQ22...



5SP42...

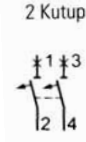

Yavaş Karakterli

C	0.5	5SQ2270-2YA05	52,20	6
C	1	5SQ2270-2YA01	52,20	6
C	1.6	5SQ2270-2YA15	52,20	6
C	2	5SQ2270-2YA02	52,20	6
C	3	5SQ2270-2YA03	52,20	6
C	4	5SQ2270-2YA04	52,20	6
C	6	5SQ2270-2YA06	45,00	6
C	8	5SQ2270-2YA08	45,00	6
C	10	5SQ2270-2YA10	45,00	6
C	16	5SQ2270-2YA16	45,00	6
C	20	5SQ2270-2YA20	45,00	6
C	25	5SQ2270-2YA25	45,00	6
C	32	5SQ2270-2YA32	46,80	6
C	40	5SQ2270-2YA40	47,80	6
C	50	5SQ2270-2YA50	63,60	6
C	63	5SQ2270-2YA63	68,80	6
C	80	5SP4280-7	270,00	3
C	100	5SP4291-7	336,00	3
C	125	5SP4292-7	393,00	3

Üç fazlı anahtarlı otomatik sigortalar



5SQ23...



5SP43...

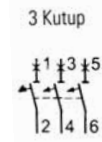

Yavaş Karakterli

C	0.5	5SQ2370-2YA05	72,00	4
C	1	5SQ2370-2YA01	72,00	4
C	1.6	5SQ2370-2YA15	72,00	4
C	2	5SQ2370-2YA02	72,00	4
C	3	5SQ2370-2YA03	72,00	4
C	4	5SQ2370-2YA04	72,00	4
C	6	5SQ2370-2YA06	60,00	4
C	8	5SQ2370-2YA08	60,00	4
C	10	5SQ2370-2YA10	60,00	4
C	16	5SQ2370-2YA16	60,00	4
C	20	5SQ2370-2YA20	60,00	4
C	25	5SQ2370-2YA25	60,00	4
C	32	5SQ2370-2YA32	63,00	4
C	40	5SQ2370-2YA40	64,00	4
C	50	5SQ2370-2YA50	87,00	4
C	63	5SQ2370-2YA63	97,00	4
C	70	5SQ2370-2YA70	180,00	4
C	80	5SP4380-7	381,00	2
C	100	5SP4391-7	387,00	2
C	125	5SP4392-7	420,00	2

Malzeme Cinsi	Tip	Anma Akımı I_n (A)	Sipariş No	Birim Fiyatı TL/Adet	Adet / Kutu
---------------	-----	----------------------	------------	----------------------	-------------

>N< OTOMATLAR 230 / 400 V AC**Üç faz ve nötr kesmeli anahtarlı otomatik sigortalar**

5SQ26...

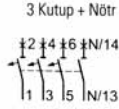
**Yavaş Karakterli**

C	0.5	5SQ2670-2YA05	88,80	3
C	1	5SQ2670-2YA01	88,80	3
C	1.6	5SQ2670-2YA15	88,80	3
C	2	5SQ2670-2YA02	88,80	3
C	3	5SQ2670-2YA03	88,80	3
C	4	5SQ2670-2YA04	88,80	3
C	6	5SQ2670-2YA06	80,80	3
C	8	5SQ2670-2YA08	80,80	3
C	10	5SQ2670-2YA10	80,80	3
C	16	5SQ2670-2YA16	80,80	3
C	20	5SQ2670-2YA20	80,80	3
C	25	5SQ2670-2YA25	80,80	3
C	32	5SQ2670-2YA32	85,20	3
C	40	5SQ2670-2YA40	87,60	3
C	50	5SQ2670-2YA50	114,00	3
C	63	5SQ2670-2YA63	123,00	3

Üç faz ve nötr kesmeli anahtarlı otomatik sigortalar (Nötr de termik ve manyetik açtırıcılıdır.)

5SP44...

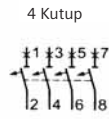

C	80	5SP4480-7	519,00	1
C	100	5SP4491-7	612,00	1
C	125	5SP4492-7	648,00	1

5SQ2 Serisi >N< Otomatların kısa devre kesme kapasiteleri

EN 60 947-2 (IEC 60 947-2) normuna göre endüstriye yönelik kullanımlar için

I_n (A)	0.5-2	3-4	6-8	10-25	32-70
I_{cu} (kA)	6	5	4,5	5	4,5

Malzeme Cinsi	Tip	Anma Akımı I_n (A)	Sipariş No	Birim Fiyatı TL /Adet	Adet /Kutu
---------------	-----	----------------------	------------	-----------------------	------------

6 kA OTOMATLAR 230 / 400 V AC

(Derinlik 70 mm.)

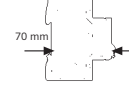

Yeni

Bir fazlı anahtarlı otomatik sigortalar

Çabuk Karakterli	Tip	Anma Akımı I_n (A)	Sipariş No	Birim Fiyatı TL /Adet	Adet /Kutu
	B	6	5SL6106-6	14,80	12
	B	10	5SL6110-6	13,00	12
	B	16	5SL6116-6	13,00	12
	B	20	5SL6120-6	13,00	12
	B	25	5SL6125-6	13,00	12
	B	32	5SL6132-6	14,80	12
	B	40	5SL6140-6	19,80	12



5SL61...

1 Kutup



Bir fazlı anahtarlı otomatik sigortalar

Yavaş Karakterli	Tip	Anma Akımı I_n (A)	Sipariş No	Birim Fiyatı TL /Adet	Adet /Kutu
	C	0.5	5SL6105-7	21,00	12
	C	1	5SL6101-7	21,00	12
	C	1.6	5SL6115-7	21,00	12
	C	2	5SL6102-7	21,00	12
	C	3	5SL6103-7	21,00	12
	C	4	5SL6104-7	21,00	12
	C	6	5SL6106-7	17,40	12
	C	8	5SL6108-7	16,00	12
	C	10	5SL6110-7	15,00	12
	C	16	5SL6116-7	15,00	12
	C	20	5SL6120-7	15,00	12
	C	25	5SL6125-7	15,00	12
	C	32	5SL6132-7	16,00	12
	C	40	5SL6140-7	19,80	12
	C	50	5SL6150-7	24,60	12
	C	63	5SL6163-7	31,60	12

Bir faz ve nötr kesmeli anahtarlı otomatik sigortalar

Yavaş Karakterli	Tip	Anma Akımı I_n (A)	Sipariş No	Birim Fiyatı TL /Adet	Adet /Kutu
	C	6	5SL6506-7	40,00	6
	C	10	5SL6510-7	40,00	6
	C	13	5SL6513-7	40,00	6
	C	16	5SL6516-7	40,00	6
	C	20	5SL6520-7	40,00	6
	C	25	5SL6525-7	40,00	6
	C	32	5SL6532-7	40,80	6
	C	40	5SL6540-7	47,80	6
	C	50	5SL6550-7	62,00	6

5SL6 ve 5SP Serisi Otomatların Kısa Devre Kesme Kapasiteleri

Sipariş No	Anma Akımı I_n (A)	EN 60 898 (IEC 60 898)		EN 60 947-2 (IEC 60 947-2)	
		1 kutup 230 V AC I_{cn} (kA)	2,3,4 kutup 400 V AC I_{cn} (kA)	1 kutup 230 V AC I_{cu} (kA)	2,3,4 kutup 400 V AC I_{cu} (kA)
5SL6	0,5-63	6	6	10*	10*
5SP4	80-125	10	10	20**	20**

* $I_n = 63$ A'de $I_{cu} = 6$ kA

** $I_n = 80$ ve 100 A'de $I_{cu} = 15$ kA

Malzeme Cinsi	Tip	Anma Akımı I_n (A)	Sipariş No	Birim Fiyatı TL/Adet	Adet / Kutu
---------------	-----	----------------------	------------	----------------------	-------------

6 kA OTOMATLAR 230 / 400 V AC

(Derinlik 70 mm.)



Yeni

İki fazlı anahtarlı otomatik sigortalar



5SL62...

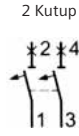

Yavaş Karakterli

C	0.5	5SL6205-7	53,80	6
C	1	5SL6201-7	53,80	6
C	1.6	5SL6215-7	53,80	6
C	2	5SL6202-7	53,80	6
C	3	5SL6203-7	53,80	6
C	4	5SL6204-7	53,80	6
C	6	5SL6206-7	49,20	6
C	8	5SL6208-7	49,20	6
C	10	5SL6210-7	49,20	6
C	13	5SL6213-7	49,20	6
C	16	5SL6216-7	49,20	6
C	20	5SL6220-7	49,20	6
C	25	5SL6225-7	49,20	6
C	32	5SL6232-7	55,60	6
C	40	5SL6240-7	58,60	6
C	50	5SL6250-7	76,20	6
C	63	5SL6263-7	102,20	6

Üç fazlı anahtarlı otomatik sigortalar



5SL63...

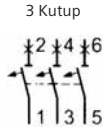

Yavaş Karakterli

C	0.5	5SL6305-7	79,80	4
C	1	5SL6301-7	79,80	4
C	1.6	5SL6315-7	79,80	4
C	2	5SL6302-7	79,80	4
C	3	5SL6303-7	79,80	4
C	4	5SL6304-7	79,80	4
C	6	5SL6306-7	66,60	4
C	8	5SL6308-7	66,60	4
C	10	5SL6310-7	66,60	4
C	16	5SL6316-7	66,60	4
C	20	5SL6320-7	66,60	4
C	25	5SL6325-7	66,60	4
C	32	5SL6332-7	69,00	4
C	40	5SL6340-7	70,80	4
C	50	5SL6350-7	96,80	4
C	63	5SL6363-7	113,00	4

Üç faz ve nötr kesmeli anahtarlı otomatik sigortalar

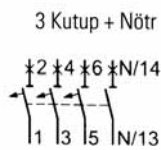

Yavaş Karakterli

C	6	5SL6606-7	86,40	3
C	10	5SL6610-7	86,40	3
C	13	5SL6613-7	86,40	3
C	16	5SL6616-7	86,40	3
C	20	5SL6620-7	86,40	3
C	25	5SL6625-7	86,40	3
C	32	5SL6632-7	88,60	3
C	40	5SL6640-7	105,60	3
C	50	5SL6650-7	137,60	3
C	63	5SL6663-7	146,40	3

Malzeme Cinsi	Tip	Anma Akımı I_n (A)	Sipariş No (Derinlik 70 mm.)	Birim Fiyatı TL/Adet	Yeni Sipariş No (Derinlik 70 mm.)	Birim Fiyatı TL/Adet	Adet / Kutu
---------------	-----	----------------------	---------------------------------	----------------------	--------------------------------------	----------------------	-------------

10 kA OTOMATLAR 230 / 400 V AC

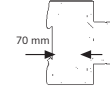
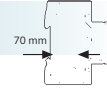

Yeni



1 Kutup



5SY41...



5SL41...



1 Kutup



5SP41...

Bir fazlı anahtarlı otomatik sigortalar

Çabuk Karakterli

B	6	5SY4106-6	32,80	5SL4106-6	24,60	12
B	10	5SY4110-6	28,60	5SL4110-6	21,60	12
B	16	5SY4116-6	28,60	5SL4116-6	21,60	12
B	20	5SY4120-6	28,60	5SL4120-6	21,60	12
B	25	5SY4125-6	28,60	5SL4125-6	21,60	12
B	32	5SY4132-6	36,60	5SL4132-6	27,60	12
B	40	5SY4140-6	42,60	5SL4140-6	32,00	12
B	50	5SY4150-6	56,80	5SL4150-6	42,60	12

Bir fazlı anahtarlı otomatik sigortalar

Yavaş Karakterli

C	0.5	5SY4105-7	35,80	5SL4105-7	27,00	12
C	1	5SY4101-7	35,80	5SL4101-7	27,00	12
C	1.6	5SY4115-7	35,80	5SL4115-7	27,00	12
C	2	5SY4102-7	35,80	5SL4102-7	27,00	12
C	3	5SY4103-7	35,80	5SL4103-7	27,00	12
C	4	5SY4104-7	35,80	5SL4104-7	27,00	12
C	6	5SY4106-7	33,40	5SL4106-7	25,00	12
C	8	5SY4108-7	33,40	5SL4108-7	25,00	12
C	10	5SY4110-7	33,40	5SL4110-7	25,00	12
C	16	5SY4116-7	33,40	5SL4116-7	25,00	12
C	20	5SY4120-7	33,40	5SL4120-7	25,00	12
C	25	5SY4125-7	33,40	5SL4125-7	25,00	12
C	32	5SY4132-7	37,00	5SL4132-7	27,80	12
C	40	5SY4140-7	44,20	5SL4140-7	33,20	12
C	50	5SY4150-7	54,00	5SL4150-7	40,00	12
C	63	5SY4163-7	93,00	5SL4163-7	69,80	12
C	80	5SP4180-7	99,00	5SP4180-7	99,00	6
C	100	5SP4191-7	117,00	5SP4191-7	117,00	6
C	125	5SP4192-7	129,00	5SP4192-7	129,00	6

Bir faz ve nötr kesmeli anahtarlı otomatik sigortalar

Yavaş Karakterli

C	6	5SY4506-7	90,00	5SL4506-7	67,60	6
C	10	5SY4510-7	90,00	5SL4510-7	67,60	6
C	13	5SY4513-7	90,00	5SL4513-7	67,60	6
C	16	5SY4516-7	90,00	5SL4516-7	67,60	6
C	20	5SY4520-7	90,00	5SL4520-7	67,60	6
C	25	5SY4525-7	90,00	5SL4525-7	67,60	6
C	32	5SY4532-7	93,00	5SL4532-7	69,80	6
C	40	5SY4540-7	102,00	5SL4540-7	76,60	6
C	50	5SY4550-7	135,00	5SL4550-7	101,00	6
C	63	5SY4563-7	144,00	5SL4563-7	108,00	6

1 Kutup + Nötr



5SL4 serisi yeni 10 kA otomatlar, tasarım olarak 5SL6 serisi yeni 6kA otomatlar ve 5SV4 serisi yeni hata akımı koruma anahtarları ile aynı olduğu için birbirlerini görsel olarak tamamlarlar.

Malzeme Cinsi	Tip	Anma Akımı I _n (A)	Sipariş No	Birim Fiyatı TL/Adet	Yeni Sipariş No	Birim Fiyatı TL/Adet	Adet / Kutu
---------------	-----	-------------------------------	------------	----------------------	-----------------	----------------------	-------------

(Derinlik 70 mm.)

(Derinlik 70 mm.)

10 kA OTOMATLAR 230 / 400 V AC

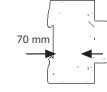
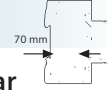

Yeni

İki fazlı anahtarlı otomatik sigortalar



5SY42...



5SL42...

Yavaş Karakterli

C	0.5	5SY4205-7	123,00	5SL4205-7	92,00	6
C	1	5SY4201-7	123,00	5SL4201-7	92,00	6
C	1.6	5SY4215-7	123,00	5SL4215-7	92,00	6
C	2	5SY4202-7	123,00	5SL4202-7	92,00	6
C	3	5SY4203-7	123,00	5SL4203-7	92,00	6
C	4	5SY4204-7	123,00	5SL4204-7	92,00	6
C	6	5SY4206-7	114,00	5SL4206-7	86,00	6
C	8	5SY4208-7	114,00	5SL4208-7	86,00	6
C	10	5SY4210-7	114,00	5SL4210-7	86,00	6
C	13	5SY4213-7	114,00	5SL4213-7	86,00	6
C	16	5SY4216-7	114,00	5SL4216-7	86,00	6
C	20	5SY4220-7	114,00	5SL4220-7	86,00	6
C	25	5SY4225-7	114,00	5SL4225-7	86,00	6
C	32	5SY4232-7	117,00	5SL4232-7	88,00	6
C	40	5SY4240-7	132,00	5SL4240-7	99,00	6
C	50	5SY4250-7	171,00	5SL4250-7	129,00	6
C	63	5SY4263-7	183,00	5SL4263-7	138,00	6
C	80	5SP4280-7	270,00	5SP4280-7	270,00	3
C	100	5SP4291-7	336,00	5SP4291-7	336,00	3
C	125	5SP4292-7	393,00	5SP4292-7	393,00	3



5SY43...

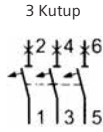

5SL43...

Üç fazlı anahtarlı otomatik sigortalar

Yavaş Karakterli

C	0.5	5SY4305-7	162,00	5SL4305-7	122,00	4
C	1	5SY4301-7	162,00	5SL4301-7	122,00	4
C	1.6	5SY4315-7	162,00	5SL4315-7	122,00	4
C	2	5SY4302-7	162,00	5SL4302-7	122,00	4
C	3	5SY4303-7	162,00	5SL4303-7	122,00	4
C	4	5SY4304-7	162,00	5SL4304-7	122,00	4
C	6	5SY4306-7	141,00	5SL4306-7	106,00	4
C	8	5SY4308-7	141,00	5SL4308-7	106,00	4
C	10	5SY4310-7	141,00	5SL4310-7	106,00	4
C	16	5SY4316-7	141,00	5SL4316-7	106,00	4
C	20	5SY4320-7	141,00	5SL4320-7	106,00	4
C	25	5SY4325-7	141,00	5SL4325-7	106,00	4
C	32	5SY4332-7	147,00	5SL4332-7	110,00	4
C	40	5SY4340-7	150,00	5SL4340-7	113,00	4
C	50	5SY4350-7	201,00	5SL4350-7	151,00	4
C	63	5SY4363-7	237,00	5SL4363-7	178,00	4
C	80	5SP4380-7	381,00	5SP4380-7	381,00	2
C	100	5SP4391-7	387,00	5SP4391-7	387,00	2
C	125	5SP4392-7	420,00	5SP4392-7	420,00	2



5SP43...

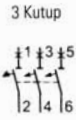

Üç faz ve nötr kesmeli anahtarlı otomatik sigortalar

Yavaş Karakterli

C	6	5SY4606-7	210,00	5SL4606-7	158,00	3
C	10	5SY4610-7	210,00	5SL4610-7	158,00	3
C	13	5SY4613-7	210,00	5SL4613-7	158,00	3
C	16	5SY4616-7	210,00	5SL4616-7	158,00	3
C	20	5SY4620-7	210,00	5SL4620-7	158,00	3
C	25	5SY4625-7	210,00	5SL4625-7	158,00	3
C	32	5SY4632-7	213,00	5SL4632-7	160,00	3
C	40	5SY4640-7	231,00	5SL4640-7	174,00	3
C	50	5SY4650-7	306,00	5SL4650-7	230,00	3
C	63	5SY4663-7	366,00	5SL4663-7	275,00	3



5SY46...

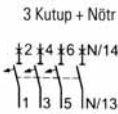

5SP44...

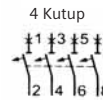

Üç faz ve nötr kesmeli anahtarlı otomatik sigortalar (Nötr de termik ve manyetik açıtırıcılıdır.)

C	80	5SP4480-7	519,00	5SP4480-7	519,00	1
C	100	5SP4491-7	612,00	5SP4491-7	612,00	1
C	125	5SP4492-7	648,00	5SP4492-7	648,00	1

Malzeme Cinsi	Tip	Anma Akımı I_n (A)	Sipariş No	Birim Fiyatı TL/Adet	Adet / Kutu
---------------	-----	----------------------	------------	----------------------	-------------

DC OTOMATLAR 10 kA DC 220/440 V DC , 230/400 V AC (Derinlik 70 mm.)

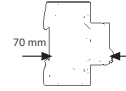

Yeni

Bir fazlı anahtarlı otomatik sigortalar 220 V DC , 230 V AC



5SY51..

Yavaş Karakterli	Tip	Anma Akımı I_n (A)	Sipariş No	Birim Fiyatı TL/Adet	Adet / Kutu
	C	0.3	5SY5114-7	108,00	12
	C	0.5	5SY5105-7	108,00	12
	C	1	5SY5101-7	102,00	12
	C	1.6	5SY5115-7	102,00	12
	C	2	5SY5102-7	102,00	12
	C	3	5SY5103-7	102,00	12
	C	4	5SY5104-7	99,00	12
	C	6	5SY5106-7	99,00	12
	C	8	5SY5108-7	99,00	12
	C	10	5SY5110-7	90,00	12
	C	13	5SY5113-7	90,00	12
	C	16	5SY5116-7	90,00	12
	C	20	5SY5120-7	90,00	12
	C	25	5SY5125-7	96,00	12
	C	32	5SY5132-7	99,00	12
	C	40	5SY5140-7	117,00	12
	C	50	5SY5150-7	132,00	12
	C	63	5SY5163-7	135,00	12

İki fazlı anahtarlı otomatik sigortalar 440 V DC , 400 V AC

Yavaş Karakterli	Tip	Anma Akımı I_n (A)	Sipariş No	Birim Fiyatı TL/Adet	Adet / Kutu
	C	0.3	5SY5214-7	216,00	6
	C	0.5	5SY5205-7	216,00	6
	C	1	5SY5201-7	201,00	6
	C	1.6	5SY5215-7	201,00	6
	C	2	5SY5202-7	201,00	6
	C	3	5SY5203-7	201,00	6
	C	4	5SY5204-7	189,00	6
	C	6	5SY5206-7	189,00	6
	C	8	5SY5208-7	189,00	6
	C	10	5SY5210-7	177,00	6
	C	13	5SY5213-7	177,00	6
	C	16	5SY5216-7	177,00	6
	C	20	5SY5220-7	177,00	6
	C	25	5SY5225-7	192,00	6
	C	32	5SY5232-7	195,00	6
	C	40	5SY5240-7	228,00	6
	C	50	5SY5250-7	261,00	6
	C	63	5SY5263-7	270,00	6

Not: DC otomatların B tipi açma karakteristiği için satış birimlerimizle temasa geçiniz.

Malzeme Cinsi	Sipariş No	Birim Fiyatı TL/Adet	Adet / Kutu
---------------	------------	----------------------	-------------



YARDIMCI DONANIMLAR

5SL (5SL Classic hariç), 5SP4, 5SY, 5SJ, 5SV ve 5SU1 serileri için yardımcı donanımlar

Yardımcı Kontaktlar

1NO+1NC Yardımcı Kontak	AC 230V, 6A
2NO Yardımcı Kontak	AC 230V, 6A
2NC Yardımcı Kontak	AC 230V, 6A

Arıza İhbar Kontaktları

1NO+1NC Arıza İhbar Kontak	AC 230V, 6A
2NO Arıza İhbar Kontak	AC 230V, 6A
2NC Arıza İhbar Kontak	AC 230V, 6A

Mandal Kilidi (5SL6 için)

Mandal Kilidi (5SP4 ve 5SY için)

Asma Kilit (5ST3801 ve 5ST3806 için)

İrtibat Klemensi (25 mm²)

(5ST30 Yardımcı donanımlar birbirine takılabilir.)

5ST3010	48,00	1
5ST3011	48,00	1
5ST3012	48,00	1
5ST3020	87,00	1
5ST3021	87,00	1
5ST3022	87,00	1
5ST3806	15,00	1
5ST3801	42,00	1
5ST3802	57,00	1
5ST3768	30,00	1

5SL ve 5SY serileri için müşterek baralar

Müşterek Bara, 16 mm², 214 mm, 12 TE, Cu bara, kapaklı, kesilebilir.

Bir fazlı	5ST3700	27,00	1
Bir fazlı ve 1 yardımcı (veya arıza ihbar) kontaklı	5ST3702	30,00	1
İki fazlı	5ST3704	45,00	1
İki fazlı ve 1 yardımcı (veya arıza ihbar) kontaklı	5ST3706	54,00	1
Üç fazlı	5ST3708	66,00	1
Üç fazlı ve 1 yardımcı (veya arıza ihbar) kontaklı	5ST3711	78,00	1
Üç faz + Nötr	5ST3715	96,00	1

35 mm. Çelik Ray

35x7.5 ithal çelik, 2 m, delikli

5ST1145	30,00	20
---------	-------	----

5SQ serisi için müşterek baralar

Müşterek Bara (210 mm)

5SQ tipi 12 adet >N< Otomat için bir fazlı	5ST2205	21,00	1
5SQ tipi 4 adet >N< Otomat için üç fazlı	5ST2204	54,00	1

5SL, 5SP4 ve 5SY serileri otomatik sigortaların yardımcı donanımları yukarıdakiler ile sınırlı değildir.

Diğer yardımcı donanımlar için satış birimlerimizle temasa geçiniz.

NO : Kapayan kontak (Normalde açık) NC : Açan kontak (Normalde kapalı)

TE: 1 otomat için genişlik birimi olup 18 mm'dir.



Malzeme Cinsi	Boy	Kutup Sayısı	Anma Akımı I_n (A)	TE*	Sipariş No	Birim Fiyatı TL / Adet	Adet / Kutu
---------------	-----	--------------	----------------------	-----	------------	------------------------	-------------

(Derinlik 70 mm.)

MINIZED YÜK AYIRICILAR ve NEOZED SİGORTALAR



5SG761.



5SG7133

MINIZED Yük Ayırıcılar (NEOZED Sigortası Hariç)

Anma gerilimi U_n : 230/400 V AC Kumanda devrelerinde, ölçü aletlerinde vs. kullanılır.	D01	1	16	1	5SG7611-0KK16	72,00	1
		1+N		2	5SG7651-0KK16	144,00	1
		2		2	5SG7621-0KK16	192,00	1
		3		3	5SG7631-0KK16	237,00	1
		3+N		4	5SG7661-0KK16	252,00	1
	D02	1	63	1.5	5SG7113	142,00	1
		1+N		3	5SG7153	258,00	1
		2		3	5SG7123	285,00	1
		3		4.5	5SG7133	291,00	1
		3+N		6	5SG7163	327,00	1

Not : D02 Boy MINIZED Yük Ayırıcılara 5ST3010 yardımcı kontak takılabilir. (1NO+1NC)
*TE, 1 otomat için genişlik birimi olup 18 mm'dir.

Malzeme Cinsi	Boy	Anma Akımı I_n (A)	Renk	Sipariş No	Birim Fiyatı TL / Adet	Adet / Kutu
---------------	-----	----------------------	------	------------	------------------------	-------------

NEOZED Sigortalar (MINIZED Yük Ayırıcılar için)

MINIZED için kullanılan sigortalar 400 V AC, 250 V DC Çalışma sınıfı : gG Kısa Devre Kesme Kapasitesi: 50kA AC, 8 kA DC	D01	2	Pembe	5SE2302	3,60	10
		4	Kahverengi	5SE2304	3,60	10
		6	Yeşil	5SE2306	3,60	10
		10	Kırmızı	5SE2310	3,60	10
		16	Gri	5SE2316	3,60	10
	D02	20	Mavi	5SE2320	4,00	10
		25	Sarı	5SE2325	4,00	10
		32	Siyah	5SE2332	4,00	10
		35	Siyah	5SE2335	4,00	10
		40	Siyah	5SE2340	4,00	10
		50	Beyaz	5SE2350	4,00	10
		63	Bakır	5SE2363	4,00	10



D01



D02



3NW7053



3NW7901



3NW6302-1



3NW6120-1



3NW6003-1



3NW6230-1

Malzeme Cinsi	Ölçü mmxmm	Kutup Sayısı	Anma Akımı I_n (A)	TE*	Sipariş No	Birim Fiyatı TL / Adet	Adet / Kutu
---------------	---------------	--------------	-------------------------	-----	------------	---------------------------	----------------

(Derinlik 70 mm.)

SİLİNDİRİK SİGORTALAR (KARTUŞ SİGORTALAR)

Yeni

Silindirik Sigorta Yuvaları (Kartuş Sigorta Yuvaları)

Kumanda devrelerinde, ölçü aletlerinde vs. kullanılır. Yük altında açma-kapama yapılamaz.

8x32	1	20	1	3NW7313	18,00	1
	1+N		1	3NW7353	36,00	1
	3		3	3NW7333	51,00	1
10x38	1	32	1	3NW7013	21,00	1
	1+N		1	3NW7053	39,00	1
	3		3	3NW7033	57,00	1
14x51	1	50	1,5	3NW7111	60,00	1
	1+N		3	3NW7151	114,00	1
	3		4,5	3NW7131	177,00	1
22x58	1	100	2	3NW7211	156,00	1
	1+N		4	3NW7251	312,00	1
	3		6	3NW7231	384,00	1

Kısa devre kesme kapasitesi: 3NW73 için 20 kA, 3NW70, 3NW71 ve 3NW72 için 100 kA'dır.

Silindirik Sigorta Yuvaları (Kartuş Sigorta Yuvaları) için Yardımcı Kontaktlar

1NO+1NC	14x51	-	5	0,5	3NW7901	135,00	1
1NO+1NC	22x58	-	5	0,5	3NW7902	135,00	1
1CO	8x32 ve 10x38	-	6	0,5	3NW7903	206,00	1

*TE, 1 otomat için genişlik birimi olup 18 mm'dir.

NO : Kapayan kontak (Normalde açık) NC : Açan kontak (Normalde kapalı) CO: Enversör kontak

Yeni

Malzeme Cinsi	Ölçü mmxmm	Anma Gerilimi U_n (V)	Anma Akımı I_n (A)	Sipariş No	Birim Fiyatı TL / Adet	Adet / Kutu
---------------	---------------	----------------------------	-------------------------	------------	---------------------------	----------------

Silindirik Sigortalar (Kartuş Sigortalar)

Silindirik Sigorta Yuvaları için kullanılan Sigortalar Çalışma Sınıfı : gG

Kumanda devrelerinde, ölçü aletlerinde vs. kullanılır.

8x32	400		2	3NW6302-1	8,40	10
			4	3NW6304-1	8,40	10
			6	3NW6301-1	8,40	10
			10	3NW6303-1	8,40	10
			16	3NW6305-1	8,40	10
			20	3NW6307-1	8,40	10
10x38	500		2	3NW6002-1	8,40	10
			4	3NW6004-1	8,40	10
			6	3NW6001-1	8,40	10
			8	3NW6008-1	8,40	10
			10	3NW6003-1	8,40	10
			12	3NW6006-1	8,40	10
			16	3NW6005-1	8,40	10
			20	3NW6007-1	8,40	10
			25	3NW6010-1	8,40	10
			400	3NW6012-1	8,40	10
14x51	500		40	3NW6117-1	10,80	10
			50	3NW6120-1	10,80	10
22x58	500		63	3NW6222-1	27,60	10
			80	3NW6224-1	27,60	10
			100	3NW6230-1	27,60	10
			100	3NW6230-1	27,60	10

Kısa devre kesme kapasitesi: 400 V için 20 kA, 500 V için 100 kA'dır.



5TT4101-0



5TT4104-0



5TT4900

Malzeme Cinsi	İşletme Gerilimi U _e V AC	İşletme Akımı I _e A AC	Kumanda Gerilimi U _c V AC	Kontakt		TE*	Sipariş No	Birim Fiyatı TL/Adet	Adet / Kutu
				NO	NC				

(Derinlik 70 mm.)



UZAKTAN KUMANDA DARBE AKIM ŞALTERİ

Yeni

- Kumanda Gerilimi: (0,80...1,1)xU_c
- Yük altında 50.000 açma-kapama
- İşletme sıcaklığı -10...+40 °C
- Koruma sınıfı IP20

250	16	230	1	-	1	5TT4101-0	84,00	1
400	16	230	2	-	1	5TT4102-0	126,00	1
400	16	230	3	-	2	5TT4103-0	165,00	1
400	16	230	4	-	2	5TT4104-0	201,00	1
250	16	230	1	1	1	5TT4105-0	126,00	1

Diğer kumanda gerilimli uzaktan kumanda darbe akım şalterleri için satış birimlerimizle temasa geçiniz.

Uzaktan Kumanda Darbe Akım Şalterleri için Yardımcı Kontakt

1 CO	250	5	-	-	-	0,5	5TT4900	72,00	1
------	-----	---	---	---	---	-----	---------	-------	---

*TE, 1 otomat için genişlik birimi olup 18 mm'dir.

Malzeme Cinsi	Nominal Gerilim	Anma Akımı I _n (A)	Sipariş No	Birim Fiyatı TL / Adet	Adet / Kutu
---------------	-----------------	----------------------------------	------------	---------------------------	----------------

(Derinlik 70 mm.)

ANAHTARLAR



Mandallı, korumasız, devre açma-kapama anahtarı



5TE8111



5TE8101



5TE8141



5TE8162

5TE5802

Anahtar, 1NO	230	20	5TE8111	54,00	1
Anahtar, 1NO	230	32	5TE8211	105,00	1
Anahtar, 2NO	400	20	5TE8112	82,00	1
Anahtar, 2NO	400	32	5TE8212	132,00	1
Anahtar, 3NO	400	20	5TE8113	147,00	1
Anahtar, 3NO	400	32	5TE8213	156,00	1
Işıklı Anahtar, 1NO	400	20	5TE8101	105,00	1
Işıklı Anahtar, 2NO	400	20	5TE8102	147,00	1
Işıklı Anahtar, 3NO	400	20	5TE8103	174,00	1
5TE810. için kapak, 1 kırmızı+1 yeşil+1 sarı	230	20	5TG8068	54,00	1 set
Vaevien Anahtar, 1CO	400	20	5TE8141	93,00	1
Vaevien Anahtar, 2CO	230	20	5TE8142	150,00	1
Enversör Anahtar, 1CO	400	20	5TE8161	78,00	1
Enversör Anahtar, 2CO	230	20	5TE8162	114,00	1
Buton, 1NO+1NC	400	20	5TE4800	72,00	1
Işıklı Buton, 1NO+1NC, kırmızı	230	20	5TE4820	99,00	1
Işıklı Buton, 1NO, kırmızı	230	20	5TE4821	96,00	1
Sinyal Lambası, 1 kırmızı	230		5TE5800	60,00	1
Sinyal Lambası, 1 kırmızı+1 yeşil	230		5TE5801	72,00	1
Sinyal Lambası, 3 yeşil	230		5TE5802	99,00	1
Sinyal Lambası, 3 kırmızı	230		5TE5803	99,00	1

Malzeme Cinsi	Eşik Akımı $I_{\Delta n}$ (mA)	Nominal Gerilim U_n (V)	Anma Akımı I_n (A)	TE*	Sipariş No (Derinlik 55 mm.)	Birim Fiyatı TL / Adet	Yeni Sipariş No (Derinlik 70 mm.)	Birim Fiyatı TL / Adet	Adet / Kutu
---------------	-----------------------------------	------------------------------	-------------------------	-----	---------------------------------	---------------------------	--------------------------------------	---------------------------	----------------

HATA AKIMI KORUMA ANAHTARLARI-FI (KAÇAK AKIM KORUMA RÖLELERİ)

5SM131...
5SM161... 5SV431...
5SV461...

Monofaze, Faz + Nötr hata akımı koruma anahtarları



Yeni

Monofaze, Faz+Nötr Bağlantılı	10	230	16	2	-	-	5SV4111-0	99,00	1
	30	230	16	2	-	-	5SV4311-0	97,00	1
			25		5SM1312-0	117,00	5SV4312-0	106,00	1
			40		5SM1314-0	119,00	5SV4314-0	108,00	1
			63		5SM1316-0	172,00	5SV4316-0	156,00	1
			80		5SM1317-0	280,00	5SV4317-0	254,00	1
	300	230	25	2	5SM1612-0	107,00	5SV4612-0	97,00	1
			40		5SM1614-0	110,00	5SV4614-0	100,00	1
			63		-	-	5SV4616-0	128,00	1
			80		-	-	5SV4617-0	193,00	1

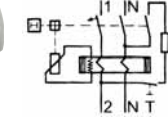

Trifaze, 3 Faz + Nötr hata akımı koruma anahtarları

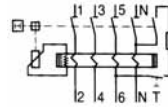
5SM33...
5SM36...5SV434...
5SV464...Trifaze,
3 Faz+Nötr Bağlantılı

* SELEKTİF

	30	400	25	4	5SM1342-0	153,00	5SV4342-0	139,00	1
			40		5SM1344-0	157,00	5SV4344-0	142,00	1
			63		5SM1346-0	187,00	5SV4346-0	170,00	1
			80		5SM1347-0	418,00	5SV4347-0	380,00	1
			100		-	-	5SM3348-0	653,00	1
			125		-	-	5SM3345-0	947,00	1
	300	400	25	4	5SM1642-0	132,00	5SV4642-0	120,00	1
			40		5SM1644-0	141,00	5SV4644-0	128,00	1
			63		5SM1646-0	163,00	5SV4646-0	148,00	1
			63*		-	-	5SM3646-8	616,00	1
			80		5SM1647-0	314,00	5SV4647-0	285,00	1
			100		-	-	5SM3648-0	547,00	1
			125		-	-	5SM3645-0	790,00	1

*TE, 1 otomat için genişlik birimi olup 18 mm'dir.

HATA AKIMI KORUMA ANAHTARLARI İÇİN YARDIMCI DONANIMLAR

5SV serisi için yardımcı kontaklar

1NO + 1NC	AC 230 V, 6 A	5ST3010	48,00	1
2NO	AC 230 V, 6 A	5ST3011	48,00	1
2NC	AC 230 V, 6 A	5ST3012	48,00	1

5SM1 serisi için yardımcı kontaklar

1NO + 1NC	AC 230 V, 6 A	5SW3000	114,00	1
2NC	AC 230 V, 6 A	5SW3001	114,00	1
2NO	AC 230 V, 6 A	5SW3002	114,00	1

5SM3 serileri için yardımcı kontaklar

1NO + 1NC	AC 230 V, 6 A, 100 A ve 125 A için	5SW3330	114,00	1
-----------	------------------------------------	---------	--------	---



5SW3000



5SW3330



Malzeme Cinsi	Sipariş No	Birim Fiyatı TL / Adet	Adet / Kutu
---------------	------------	------------------------	-------------

SIGRES ve SIQUENCE SERİLERİ HATA AKIMI KORUMA ANAHTARLARI (Kaçak Akım Koruma Röleleri)

SIGRES serisi Hata Akımı Koruma Anahtarları (Ağır şartlarda kullanım)

Yeni



5SM331...



5SM334...

En ağır şartlarda dahi üstün koruma

Örnek olarak; klor gazı, ozon vs gazların bulunduğu kapalı yüzme havuzlarında, amonyak gibi kimyasal ortamların olduğu tarım sektöründe, kükürt dioksit, nitrojen oksit gibi kimyasal etkilerin bulunduğu endüstride rahatlıkla kullanılır. Bu gazlar, nem ile bağlantılı olarak aşındırıcı bir etkiye sahip olduğu için, bu gibi ağır şartlar ortamında SIGRES serisi hata akım koruma anahtarları kullanılır.

25A, 30mA, monofaze, tip A, SIGRES	5SM3312-6KK12	192,00	1
40A, 30mA, monofaze, tip A, SIGRES	5SM3314-6KK12	204,00	1
63A, 30mA, monofaze, tip A, SIGRES	5SM3316-6KK12	270,00	1
80A, 30mA, monofaze, tip A, SIGRES	5SM3317-6KK12	729,00	1
25A, 30mA, trifaze, tip A, SIGRES	5SM3342-6KK12	270,00	1
40A, 30mA, trifaze, tip A, SIGRES	5SM3344-6KK12	282,00	1
63A, 30mA, trifaze, tip A, SIGRES	5SM3346-6KK12	348,00	1
80A, 30mA, trifaze, tip A, SIGRES	5SM3347-6KK12	807,00	1
40A, 300mA, trifaze, tip A, SIGRES	5SM3644-6KK12	246,00	1
63A, 300mA, trifaze, tip A, SIGRES	5SM3646-6KK12	324,00	1

SIGRES serisi Selektif

63A, 300mA, trifaze, tip A, SIGRES, S	5SM3646-8KK12	572,00	1
---------------------------------------	---------------	--------	---

SIQUENCE serisi Hata Akımı Koruma Anahtarları (Frekans konvertörleri, UPS sistemleri, tıbbi cihazlar)

Frekans konvertörleri, UPS sistemleri, tıbbi cihazlar gibi ürünlerde oluşabilen doğru akım veya düşük dalgalı hata akımlarının tespit edilmesinde, SIQUENCE serisi hata akımı koruma anahtarları kullanılır.



5SM332...



5SM3347..

16A, 30mA, monofaze, tip B, K, SIQUENCE	5SM3321-4	729,00	1
25A, 30mA, monofaze, tip B, K, SIQUENCE	5SM3322-4	741,00	1
40A, 30mA, monofaze, tip B, K, SIQUENCE	5SM3324-4	774,00	1
63A, 30mA, monofaze, tip B, K, SIQUENCE	5SM3326-4	1.167,00	1
25A, 30mA, trifaze, tip B, K, SIQUENCE	5SM3342-4	1.032,00	1
40A, 30mA, trifaze, tip B, K, SIQUENCE	5SM3344-4	1.065,00	1
63A, 30mA, trifaze, tip B, K, SIQUENCE	5SM3346-4	1.479,00	1
80A, 30mA, trifaze, tip B, K, SIQUENCE	5SM3347-4	2.004,00	1
16A, 300mA, monofaze, tip B, K, SIQUENCE	5SM3621-4	639,00	1
25A, 300mA, monofaze, tip B, K, SIQUENCE	5SM3622-4	651,00	1
40A, 300mA, monofaze, tip B, K, SIQUENCE	5SM3624-4	660,00	1
63A, 300mA, monofaze, tip B, K, SIQUENCE	5SM3626-4	1.032,00	1
25A, 300mA, trifaze, tip B, K, SIQUENCE	5SM3642-4	942,00	1
40A, 300mA, trifaze, tip B, K, SIQUENCE	5SM3644-4	975,00	1
63A, 300mA, trifaze, tip B, K, SIQUENCE	5SM3646-4	1.332,00	1
80A, 300mA, trifaze, tip B, K, SIQUENCE	5SM3647-4	1.830,00	1
63A, 500mA, trifaze, tip B, K, SIQUENCE	5SM3746-4	1.311,00	1
80A, 500mA, trifaze, tip B, K, SIQUENCE	5SM3747-4	1.800,00	1

SIQUENCE serisi Selektif

63A, 300mA, trifaze, tip B, SIQUENCE, S	5SM3646-5	1.590,00	1
80A, 300mA, trifaze, tip B, SIQUENCE, S	5SM3647-5	2.196,00	1
63A, 500mA, trifaze, tip B, SIQUENCE, S	5SM3746-5	1.581,00	1
80A, 500mA, trifaze, tip B, SIQUENCE, S	5SM3747-5	2.184,00	1

Tip A: AC ve DC hata akımlarını dikkate alıyor

Tip B, K: AC, DC ve yüksek frekanslı hata akımlarını dikkate alıyor

Malzeme Cinsi	Eşik Akımı $I_{\Delta n}$ (mA)	Nominal Gerilim U_n (V)	Anma Akımı I_n (A)	TE*	Sipariş No (Derinlik 70 mm.)	Birim Fiyatı TL / Adet	Adet / Kutu
---------------	-----------------------------------	------------------------------	-------------------------	-----	---------------------------------	---------------------------	----------------

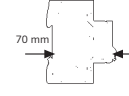

HATA AKIMI KORUMA ANAHTARLI OTOMATLAR-FI/LS (KOMBİNE CİHAZLAR)

Kaçak Akım Koruma Röleli Otomatlar



5SU13...
5SU16...
5SU67...

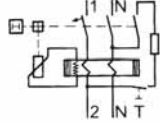

Monofaze	C 6A, 4.5 kA	30	240	6	2	5SU1353-1KK06	180,00	1
	C 10A,			10		5SU1353-1KK10	180,00	1
	C 16A,			16		5SU1353-1KK16	180,00	1
	C 20A,			20		5SU1353-1KK20	180,00	1
	C 25A,			25		5SU1353-1KK25	180,00	1
	C 32A,			32		5SU1353-1KK32	180,00	1
	C 40A			40		5SU1353-1KK40	180,00	1
Monofaze	C 6A, 4.5 kA	300	240	6	2	5SU1653-1KK06	177,00	1
	C 10A,			10		5SU1653-1KK10	177,00	1
	C 16A,			16		5SU1653-1KK16	177,00	1
	C 20A,			20		5SU1653-1KK20	177,00	1
	C 25A,			25		5SU1653-1KK25	177,00	1
	C 32A,			32		5SU1653-1KK32	177,00	1
	C 40A,			40		5SU1653-1KK40	177,00	1



5ST3805-1

5SU serisi hata koruma anahtarlı otomatlara takılan 5ST3010 yardımcı kontak için gerekli ara parça (1 set = 5 adet)	5ST3805-1	51,00	1 Set
---	-----------	-------	-------

*TE, 1 otomat için genişlik birimi olup 18 mm'dir.

Not : 5SU serisi hata akımı koruma anahtarlı otomatlara 5ST3805-1 ara parçası ile birlikte 5ST3010 yardımcı kontak takılabilir. (1 NO + 1NC)



5SM6011-1

Malzeme Cinsi	Anma Akımı I_n (A)	Sipariş No (Derinlik 70 mm.)	Birim Fiyatı TL / Adet	Adet / Kutu
---------------	-------------------------	---------------------------------	---------------------------	----------------

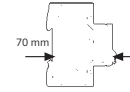

Yeni

ARK HATASI ALGILAMA RÖLESİ / AFD - BLOK

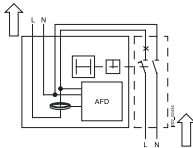

Maksimum 16A, 1+N, 1TE, 5SY60 serisi otomatik sigortalara birlikte kullanılır.	16	5SM6011-1	600,00	1
Maksimum 16A, 1+N, 2TE, 5SY serisi otomatik sigortalara veya 1+N, 2TE, 5SU1 serisi hata akımı koruma anahtarlı otomatlar ile birlikte kullanılır.	16	5SM6021-1	630,00	1



5SM6021-1

Not : Ark hatası algılama rölesi; vidalama veya çiviler, gevşek kontaklar ve klemensler, kablo dar bükülme yarıçapları, sabitleme kroşeleri, UV ışınları, kablo sıkışmaları vs. sonucu elektrik tesisatında oluşan **yalıtım hatalarında** veya **gevşek kontaklarda arttırılmış emniyet** sağlar.

TE, 1 otomat için genişlik birimi olup 18 mm'dir.

5SY60 serisi otomatlar için satış birimlerimizle temasa geçiniz.

Malzeme Cinsi	Kısa Devre Kesme Kapasitesi I_n (8/20 μ s) (kA)	Koruma Sınır Gerilimi (kV)	TE*	Sipariş No	Birim Fiyatı TL / Adet	Adet / Kutu
---------------	--	----------------------------	-----	------------	------------------------	-------------

(Derinlik 70 mm.)

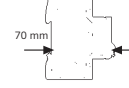

Yeni

ALÇAK GERİLİM PARAFUDRLARI**Alçak Gerilim için Yıldırıma Karşı Koruyucu Parafudrlar (B Sınıfı, Sınıf I, Tip 1)**

5SD7414-1

2 kutuplu TT ve TN-S sistemleri için, enversör kontaklı	100	1,5	4	5SD7412-1	1.680,00	1
3 kutuplu TN-C sistemleri için, enversör kontaklı	75	1,5	6	5SD7413-1	2.310,00	1
4 kutuplu TT ve TN-S sistemleri için, enversör kontaklı	100	1,5	8	5SD7414-1	3.030,00	1

Alçak Gerilim için Kombine Parafudrlar (B Sınıfı, Sınıf I, Tip 1 ve C Sınıfı, Sınıf II, Tip 2)

5SD7444-1

2 kutuplu TT ve TN-S sistemleri için, enversör kontaklı	100	1,5	4	5SD7442-1	1.950,00	1
3 kutuplu TN-C sistemleri için, enversör kontaklı	75	1,5	6	5SD7443-1	2.820,00	1
4 kutuplu TT ve TN-S sistemleri için, enversör kontaklı	100	1,5	8	5SD7444-1	3.480,00	1

Alçak Gerilim için Aşırı Gerilim Sınırlayıcısı Parafudrlar (C Sınıfı, Sınıf II, Tip 2)

5SD7464-1

1 kutuplu	20	1,4	1	5SD7461-0	210,00	1
1 kutuplu, enversör kontaklı	20	1,4	1	5SD7461-1	240,00	1
1 kutuplu, N/PE	20	1	1	5SD7481-0	270,00	1
3 kutuplu, TN-C Sistemleri için 3+0 devreli	20	1,4	3	5SD7463-0	630,00	1
3 kutuplu, TN-C Sistemleri için 3+0 devreli, enversör kontaklı	20	1,4	3	5SD7463-1	750,00	1
4 kutuplu, TT ve TN-S Sistemleri için 3+1 devreli	20	1,4	4	5SD7464-0	780,00	1
4 kutuplu, TT ve TN-S Sistemleri için 3+1 devreli, enversör kontaklı	20	1,4	4	5SD7464-1	850,00	1

Alçak Gerilim için Aşırı Gerilim Sınırlayıcısı Parafudrlar (D Sınıfı, Sınıf III, Tip 3)

5SD7434-1

2 kutuplu, enversör kontaklı	3	1,5	1	5SD7432-1	360,00	1
4 kutuplu, enversör kontaklı	1,5	1,2	2	5SD7434-1	870,00	1

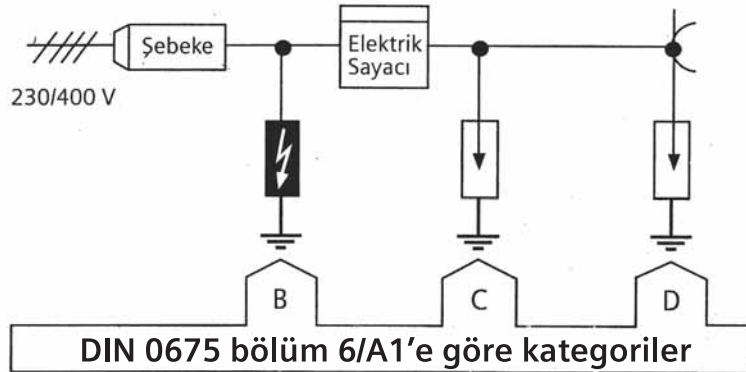

ALÇAK GERİLİM PARAFUDRLARI

Alçak Gerilim Parafudrları İçin Yardımcı Donanımlar

Yeni



5SD7418-0



5SD7448-0



5SD7428-1



5SD7468-1

Koruma terminali L/N 5SD741 ... için
 Koruma terminali N/PE 5SD741 ... 5SD744... için
 Koruma terminali L/N 5SD744... için
 Koruma terminali LN 5SD742 ... 5SD744... için
 Koruma terminali N/PE 5SD742 ... 5SD744... için
 Koruma terminali L/N 5SD746... için
 Koruma terminali N/PE 5SD746... için
 Koruma terminali U_n:230 V 5SD7432... için
 Koruma terminali U_n: 120 V 5SD7432... için
 Koruma terminali U_n: 60 V 5SD7432... için
 Koruma terminali U_n: 24 V 5SD7432... için
 Koruma terminali 5SD7434-1 için

Sipariş No	Birim Fiyatı TL / Adet	Adet / Kutu
5SD7418-1	675,00	1
5SD7418-0	705,00	1
5SD7448-1	873,00	1
5SD7428-1	243,00	1
5SD7428-0	258,00	1
5SD7468-1	162,00	1
5SD7488-0	246,00	1
5SD7437-1	297,00	1
5SD7437-2	297,00	1
5SD7437-3	297,00	1
5SD7437-4	297,00	1
5SD7438-1	597,00	1

Alçak Gerilim Parafudrları İçin Kategoriler

	Alman Standardı VDE 0675-6	Uluslararası Standart IEC 61643-1	Avrupa Standardı EN 61643-11
Yıldırıma karşı koruyucu parafudr	B Sınıfı	Sınıf I	Tip 1
Aşırı gerilim sınırlayıcısı parafudr (Dağıtım panoları için)	C Sınıfı	Sınıf II	Tip 2
Aşırı gerilim sınırlayıcısı parafudr (Dağıtım kutuları için)	D Sınıfı	Sınıf III	Tip 3

Topraklama bağlantısını göstermek için iki harf kullanılır ve aşağıdaki anlama gelirler.

1. **Harf** : Akım kaynağının topraklama şartlarını ifade eder.

T : Akım kaynağının direkt topraklanması (işletme toprağı)

I : Bütün aktif parçaların toprağa karşı izole edilmesi veya aktif parça ile toprak arasındaki bağlantıyı bir empedans ile yapmak

2. **Harf** : Kullanıcı tesislerindeki cisimlerin topraklama şartlarını ifade eder.

T : Cisim direkt olarak kendi topraklama sistemine

N : Cisim direkt olarak işletim toprağına bağlanmıştır.

T : Terre - Toprak (Terre, Earth)

I : İsole - İzolasyon (Insulation, Isolation)

N : Nötr - Nötr (Neutral, Neutre)

PE : Protection Earth

S : Ayrılmış (Separated, Separe)

C : Kombine edilmiş (Combined,Combine)

Malzeme Cinsi	İşletme Gerilimi U _e V AC	İşletme Akımı I _e A AC	Kumanda Gerilimi U _c V AC	Kontak		TE*	Sipariş No	Birim Fiyatı TL/Adet	Adet / Kutu
				NO	NC				

(Derinlik 70 mm.)

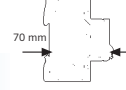

Yeni



5TT39...



5TT5800-0



5TT5830-0



5TT5840-0

INSTA KONTAKTÖRLER

- Konutlarda, otelerde, hastanelerde vs... yerlerde kullanılan, standart 35 mm'lik raya montajı yapılan mini kontaktörler
- Kumanda Gerilimi: (0,85...1,1)xU_c
- 50/60 Hz
- Mekanik açma-kapama ömrü: 3 milyon
- İşletme sıcaklığı -5...+55 °C
- Koruma sınıfı IP20

440	20	230	4	-	2	5TT3983	51,00	1
440	20	230	3	1	2	5TT3987	51,00	1
250	20	230	2	-	1	5TT5800-0	99,00	1
			1	1		5TT5801-0	99,00	1
			-	2		5TT5802-0	99,00	1
440	25	230	4	-	2	5TT5830-0	117,00	1
			3	1		5TT5831-0	117,00	1
			2	2		5TT5832-0	117,00	1
			-	4		5TT5833-0	117,00	1
440	40	230	4	-	3	5TT5840-0	255,00	1
			3	1		5TT5841-0	255,00	1
			2	2		5TT5842-0	255,00	1
			-	4		5TT5843-0	255,00	1
440	63	230	4	-	3	5TT5850-0	375,00	1
			3	1		5TT5851-0	375,00	1
			2	2		5TT5852-0	375,00	1
			-	4		5TT5853-0	375,00	1

5TT58 Serisi INSTA Kontaktörler için Yardımcı Kontaklar

INSTA kontaktöre maksimum 1 adet kontak takılabilir

230	6	-	2	-	0,5	5TT5910-0	87,00	1
AC-15	AC-15'te 4							
230	6	-	1	1	0,5	5TT5910-1	87,00	1
AC-15	AC-15'te 4							

Diğer INSTA kontaktörler için satış birimlerimizle temasa geçiniz.

*TE, 1 otomat için genişlik birimi olup, 18 mm'dir.
NO: Kapayan kontak (Normalde açık) NC: Açan kontak (Normalde kapalı)



7LF4...

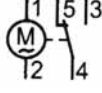

Malzeme Cinsi	İşletme Gerilimi U _e V AC	İşletme Akımı I _e A AC	Kumanda Gerilimi U _c V AC	Kontakt	TE*	Sipariş No	Birim Fiyatı TL / Adet	Adet / Kutu
---------------	--	---	--	---------	-----	------------	---------------------------	----------------

(Derinlik 70 mm.)

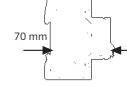
**ŞALT SAATİ****Haftalık Digital Şalt Saati**

56 programlı, 50 saat rezerveli

250	16	230	1 CO	2	7LF4511-0	420,00	1
-----	----	-----	------	---	-----------	--------	---



7LF5...

**Günlük Mekanik Şalt Saati**

Rezervesiz

250	16	230	1 NO	1	7LF5300-1	168,00	1
-----	----	-----	------	---	-----------	--------	---

100 saat rezerveli

250	16	230	1 NO	1	7LF5301-1	180,00	1
-----	----	-----	------	---	-----------	--------	---

Diğer şalt saatleri için satış birimlerimizle temasa geçiniz.

Malzeme Cinsi	Sipariş No	Birim Fiyatı TL / Adet	Adet / Kutu
---------------	------------	---------------------------	----------------



5TE6800

5TE6801

TOPRAKLI PRİZ (RAYA MONTAJA UYGUN)

Topraklı Priz 250 V AC, 16 A, 2,5 TE*

5TE6800	54,00	1
---------	-------	---

Kapaklı Topraklı Priz 250 V AC, 16 A, 2,5 TE*

5TE6801	69,00	1
---------	-------	---

İŞLETME SAAT SAYACI

7KT5502

- Kumanda panoları için 00000.00h sayıcıdır.

7KT5502	108,00	1
---------	--------	---

U_c=230V AC 50Hz

Montaj derinliği 34mm

Kumanda pano pencere kesimi

45.2mm x 45.2 mm

Koruma IP 65, klemenslerde IP 20'dir.

- İşletme saat sayıcısı çerçeve

7KT9020	6,00	1
---------	------	---

55x55mm

Değişik gerilim ve frekanstaki işletme saat sayıcıları için satış birimlerimizle temasa geçiniz.

NO : Kapayan kontak (Normalde açık)

CO : Enversör kontak

*TE, 1 otomat için genişlik birimi olup, 18 mm'dir.



8GB11...



8GB13...

Malzeme Cinsi	Ölçüler (GenişlikxYükseklik xDerinlik) mm	Sipariş No	Birim Fiyatı TL / Adet	Adet / Kutu
---------------	--	------------	---------------------------	----------------

SIMBOX T SIVA ALTI ve SIVA ÜSTÜ DAĞITIM KUTULARI (HALOGEN FREE)

SIMBOX T Siva Altı Dağıtım Kutuları (Nötr klemensi dahil)

1 Sıralı 8 TE	230x175x99,5	8GB1141-3LH00	39,00	1
1 Sıralı 12 TE	308x209x101	8GB1141-4LH00	51,00	1
2 Sıralı 24 TE	314x344x105	8GB1142-7LH00	90,00	1
3 Sıralı 36 TE	314x440x105	8GB1143-8LH00	120,00	1

SIMBOX T Siva Üstü Dağıtım Kutuları (Nötr klemensi dahil)

1 Sıralı 8 TE	230x175x99,5	8GB1341-3LH00	39,00	1
1 Sıralı 12 TE	308x209x101	8GB1341-4LH00	51,00	1
2 Sıralı 24 TE	314x344x105	8GB1342-7LH00	90,00	1
3 Sıralı 36 TE	314x440x105	8GB1343-8LH00	120,00	1

SIMBOX T için Koruyucu Kapak (Boş otomat yerine kullanılan kapak)

12 TE		8GK9910-0KK00	15,00	1
-------	--	---------------	-------	---



3NX1013



3NX202...



3NG1...

Malzeme Cinsi	Sipariş No	Birim Fiyatı TL / Adet	Adet / Kutu
---------------	------------	---------------------------	----------------

NH-BIÇAKLI SİGORTALAR İÇİN YARDIMCI DONANIMLAR

Pens (Ellik)

Boy 000, 00, 1, 2, 3 ve 4 için	3NX1013	90,00	1
--------------------------------	---------	-------	---

Ayırıcı Plaka

Boy 000, 00	3NX2023	9,00	20
Boy 1	3NX2024	12,00	20
Boy 2	3NX2025	15,00	10
Boy 3	3NX2026	18,00	10

Kontak Kapağı

Boy 000, 00	3NX3105	9,00	20
Boy 1	3NX3106	12,00	20
Boy 2	3NX3107	15,00	20
Boy 3	3NX3108	18,00	20

Yalıtımlı Geçiş Çubuğu

Boy 000, 00	3NG1002	99,00	1
Boy 1	3NG1202	199,00	1
Boy 2	3NG1302	299,00	1
Boy 3	3NG1402	399,00	1
Boy 4	3NG1503	899,00	1

Boy	Genişlik (mm)	Anma Gerilimi $U_n(A)$	Anma Akımı $I_n(A)$	Normal Tip		Çift Göstergeli ve İzole Kapaklı Tip		Adet / Kutu
				Sipariş No	Birim Fiyatı TL / Adet	Sipariş No	Birim Fiyatı TL / Adet	

STEATİT (SERAMİK) GÖVDELİ NH-BIÇAKLI SİGORTALAR

NH-Bıçaklı Sigorta Buşonları-gL/gG



3NA6...



3NA38..

000	21	500 V AC/250 V DC	2	3NA3802	15,00	3NA6802	18,00	3
			4	3NA3804	15,00	3NA6804	18,00	3
			6	3NA3801	15,00	3NA6801	18,00	3
			10	3NA3803	15,00	3NA6803	18,00	3
			16	3NA3805	15,00	3NA6805	18,00	3
			20	3NA3807	15,00	3NA6807	18,00	3
			25	3NA3810	15,00	3NA6810	18,00	3
			32	3NA3812	15,00	3NA6812	18,00	3
			35	3NA3814	15,00	3NA6814	18,00	3
			40	3NA3817	15,00	3NA6817	18,00	3
			50	3NA3820	15,00	3NA6820	18,00	3
			63	3NA3822	15,00	3NA6822	18,00	3
			80	3NA3824	15,00	3NA6824	18,00	3
			100	3NA3830	15,00	3NA6830	18,00	3
00	30		125	3NA3832	15,60	3NA6832	21,00	3
			160	3NA3836	15,60	3NA6836	21,00	3
1		500 V AC/440 V DC	80	3NA3124	33,00	3NA6124	45,00	3
			100	3NA3130	33,00	3NA6130	45,00	3
			125	3NA3132	33,00	3NA6132	45,00	3
			160	3NA3136	33,00	3NA6136	45,00	3
	47,2		200	3NA3140	33,00	3NA6140	45,00	3
			250	3NA3144	33,00	3NA6144	45,00	3
2			200	3NA3240	51,00	3NA6240	63,00	3
			250	3NA3244	51,00	3NA6244	63,00	3
	57,8		300	3NA3250	51,00	3NA6250	63,00	3
			315	3NA3252	51,00	3NA6252	63,00	3
			400	3NA3260	51,00	3NA6260	63,00	3
3	71,2		500	3NA3365	99,00	-	-	3
			630	3NA3372	99,00	-	-	3
4	101,8		800	3NA3475	870,00	-	-	1
			1000	3NA3480	960,00	-	-	1
			1250	3NA3482	990,00	-	-	1

NH-Bıçaklı Sigorta Monofaze Altlıkları*

000,00	34	690 V AC/250 V DC	160	3NH3030	21,00		3
1	49	690 V AC/440 V DC	250	3NH3230	60,00		3
2			400	3NH3330	66,00		1
3			630	3NH3430	99,00		1
4	102		1250	3NH3530	570,00		1

- Steatit (Seramik) gövdeli
- Saf ve yüksek vasıflı Quartz dolgu kumlu
- Nominal kısa devre kesme kapasitesi AC 120kA
- Düşük güç kayıpları
- Yüksek hassasiyet ve selektive

- Akım sınırlama
- Gümüş kaplamalı kontaklar
- DIN VDE 0636 ve IEC 60269'a tam uygun

Yukarıdakilere ek olarak 3NA6 Serisi çift göstergeli NH-Bıçaklı Sigorta buşonlarının avantajları ;

- İlave ön yüzey bayrak göstergeli
- İzole edilmiş alt ve üst kapaklı

* SITOR Hızlı Sigortalar ile kullanılan NH-Bıçaklı sigorta monofaze altlıkların anma gerilimi: 1000V AC Farklı NH-Bıçaklı sigorta buşonları ve altlıkları için satış birimlerimizle temasa geçiniz.



3NH3030



3NH3230



3NH3330



3NH3430



3NH3530



3NE18...



3NE12...



3NE13...



3NE32...



3NE33..

Kullanılacak Bıçaklı Sigorta Monofaze Altlıkların Boyu	Genişlik (mm)	Anma Akımı I _n (A)	Sipariş No	Birim Fiyatı TL / Adet	Adet / Kutu
--	---------------	-------------------------------	------------	------------------------	-------------

SITOR HIZLI SİGORTA BUŞONLARI (Bıçaklı Tip) - 690 V AC, gS

000	21	16	3NE1813-0	78,00	3
		20	3NE1814-0	78,00	3
		25	3NE1815-0	78,00	3
		35	3NE1803-0	78,00	3
		40	3NE1802-0	78,00	3
00	30	50	3NE1817-0	78,00	3
		63	3NE1818-0	78,00	3
		80	3NE1820-0	84,00	3
		100	3NE1021-0	93,00	3
		125	3NE1022-0	93,00	3
1	52	160	3NE1224-0	210,00	3
		200	3NE1225-0	225,00	3
		250	3NE1227-0	240,00	3
2	60	315	3NE1230-0	255,00	3
		350	3NE1331-0	339,00	3
3	71,2	400	3NE1332-0	360,00	3
		450	3NE1333-0	363,00	3
		500	3NE1334-0	366,00	3
		630	3NE1436-0	372,00	3
		710	3NE1437-0	690,00	3

SITOR HIZLI SİGORTA BUŞONLARI (Bıçaklı Tip/ M10) - 1000 V AC*, aR

1	52	250	3NE3227	231,00	3
2		315	3NE3230-0B	264,00	3
		350	3NE3231	330,00	3
3	60	400	3NE3232-0B	333,00	3
		450	3NE3233	342,00	3
		500	3NE3334-0B	348,00	3
		560	3NE3335	360,00	3
		630	3NE3336	382,00	3
		710	3NE3337-8	390,00	3
		800	3NE3338-8	396,00	3
		900	3NE3340-8	492,00	3

İşletme Sınıfı aR: Yalnız kısa devreye karşı koruma sağlar. Devrenin aşırı akımlara karşı korunabilmesi için ilave tedbirler alınmalıdır.

* 3NE3337-8 için anma gerilimi 900 V AC

* 3NE3338-8 için anma gerilimi 800 V AC

* 3NE3340-8 için anma gerilimi 690 V AC

SITOR Hızlı Sigortalar ile kullanılan NH-Bıçaklı sigorta monofaze altlıkların anma gerilimi: 1000V AC
Diğer anma akımı ve anma gerilimi değerindeki SITOR hızlı sigortalar için satış birimlerimizle temasa geçiniz.

Not : Yukarıdaki SITOR sigortalar için NH-Bıçaklı sigorta monofaze altlıkları kullanılır.



5SB2...

5SB4...
5SC2...

5SH1..



5SF1...



5SH33...

Malzeme Cinsi	Anma Akımı (A)	Sipariş No	Birim Fiyatı TL / Adet	Adet / Kutu
---------------	----------------	------------	------------------------	-------------

PORSELEN DİAZED SİGORTALAR

Sigorta Buşonu Gecikmeli

500 V	DII / E27	Anma Akımı (A)	Sipariş No	Birim Fiyatı TL / Adet	Adet / Kutu
		2	5SB211	4,20	5
		4	5SB221	4,20	5
		6	5SB231	4,20	5
		10	5SB251	4,00	5
		16	5SB261	4,00	5
		20	5SB271	4,00	5
		25	5SB281	4,00	5
	DIII / E33	35	5SB411	7,20	5
		50	5SB421	7,20	5
		63	5SB431	7,20	5

Standart Sigorta Kapağı

500V	DII / E27	Anma Akımı (A)	Sipariş No	Birim Fiyatı TL / Adet	Adet / Kutu
	DII / E27	25	5SH122	8,40	30
	DIII / E33	63	5SH123	12,00	30

Viskontak

500V	Renk	Anma Akımı (A)	Sipariş No	Birim Fiyatı TL / Adet	Adet / Kutu
	Pembe	2	5SH310	3,00	25
	Kahve	4	5SH311	3,00	25
	Yeşil	6	5SH312	3,00	25
	Kırmızı	10	5SH313	3,00	25
	Gri	16	5SH314	3,00	25
	Mavi	20	5SH315	3,00	25
	Sarı	25	5SH316	5,40	25
	Siyah	35	5SH317	5,40	25
	Beyaz	50	5SH318	5,40	25
	Bakır	63	5SH320	5,40	25

Sigorta Gövdesi

500V	DII / E27	Anma Akımı (A)	Sipariş No	Birim Fiyatı TL / Adet	Adet / Kutu
	DII / E27	25	5SF1024	21,00	5
	DIII / E33	63	5SF1224	36,00	5

Porselen Ring

DII / E27	Anma Akımı (A)	Sipariş No	Birim Fiyatı TL / Adet	Adet / Kutu
DII / E27		5SH332	6,00	10
DIII / E33		5SH334	8,40	10

Malzeme Cinsi	Anma Gücü ⁽¹⁾ (kW)	Anma Akımı ⁽¹⁾ (A)	Akım Ie ⁽²⁾ (A)	Kontak NO NC	Sipariş No	Birim Fiyatı TL /Adet	Adet / Kutu
---------------	-------------------------------	-------------------------------	----------------------------	--------------	------------	-----------------------	-------------

YENİ NESİL SIRIUS
KONTAKTÖRLER

AC Kontaktörler (Bobin Gerilimi 230V AC) SIRIUS KONTAKTÖRLER Vida Bağlantılı



Boy S00



Boy S2

Boy	Anma Gücü (kW)	Anma Akımı (A)	Akım Ie (A)	Kontak NO NC	Sipariş No	Birim Fiyatı TL /Adet	Adet / Kutu
Boy : S00	3	7	18	1 -	3RT2015-1AP01	60,00	1
	3	7	18	- 1	3RT2015-1AP02	60,00	1
	4	9	22	1 -	3RT2016-1AP01	66,00	1
	4	9	22	- 1	3RT2016-1AP02	66,00	1
	5.5	12	22	1 -	3RT2017-1AP01	74,00	1
	5.5	12	22	- 1	3RT2017-1AP02	74,00	1
	7.5	16	22	1 -	3RT2018-1AP01	95,00	1
	7.5	16	22	- 1	3RT2018-1AP02	95,00	1
Boy : S0	4	9	40	1 1	3RT2023-1AP00	76,00	1
	5.5	12	40	1 1	3RT2024-1AP00	85,00	1
	7.5	16	40	1 1	3RT2025-1AP00	108,00	1
	11	25	40	1 1	3RT2026-1AP00	135,00	1
	15	32	60	1 1	3RT2027-1AP00	197,00	1
	18.5	38	60	1 1	3RT2028-1AP00	230,00	1
Boy : S2	18.5	40	60	1 1	3RT2035-1AP00	265,00	1
	22	50	70	1 1	3RT2036-1AP00	340,00	1
	30	65	80	1 1	3RT2037-1AP00	480,00	1
	37	80	90	1 1	3RT2038-1AP00	540,00	1

Not: Kontaktörlerde farklı bobin gerilimi istenirse sipariş numaralarının 11. ve 12. hanelerine P0 yerine AC24V için B0, AC110V için F0 gelecektir. Liste fiyatında değişiklik olmayacaktır.

AC Kontaktörler (Bobin Gerilimi 24V DC)

Vida Bağlantılı



Boy S0

Boy	Anma Gücü (kW)	Anma Akımı (A)	Akım Ie (A)	Kontak NO NC	Sipariş No	Birim Fiyatı TL /Adet	Adet / Kutu
Boy : S00	3	8	18	1 -	3RT2015-1BB41	79,00	1
	3	8	18	- 1	3RT2015-1BB42	79,00	1
	4	10	22	1 -	3RT2016-1BB41	87,00	1
	4	10	22	- 1	3RT2016-1BB42	87,00	1
	5.5	12.5	22	1 -	3RT2017-1BB41	100,00	1
	5.5	12.5	22	- 1	3RT2017-1BB42	100,00	1
	7.5	16	40	1 -	3RT2018-1BB41	130,00	1
	7.5	16	40	- 1	3RT2018-1BB42	130,00	1
Boy : S0	7.5	20	40	1 1	3RT2025-1BB40	145,00	1
	11	25	40	1 1	3RT2026-1BB40	195,00	1
	15	32	50	1 1	3RT2027-1BB40	275,00	1
	18.5	40	60	1 1	3RT2028-1BB40	335,00	1

Not: Kontaktörlerde farklı bobin gerilimi istenirse sipariş numaralarının 11. ve 12. hanelerine B4 yerine DC110V için F4, DC48V için W4 gelecektir. Liste fiyatında değişiklik olmayacaktır.

AC Kontaktörler (Geniş bobin gerilimi aralığı 20-33V AC / DC, entegre edilmiş varistör ile)

Vida Bağlantılı



Boy S2

Boy	Anma Gücü (kW)	Anma Akımı (A)	Akım Ie (A)	Kontak NO NC	Sipariş No	Birim Fiyatı TL /Adet	Adet / Kutu
Boy : S2 (Entegre edilmiş varistör ile)	18.5	40	60	1 1	3RT2035-1NB30	360,00	1
	22	50	70	1 1	3RT2036-1NB30	467,00	1
	30	65	80	1 1	3RT2037-1NB30	660,00	1
	37	80	90	1 1	3RT2038-1NB30	765,00	1

(1) AC-2 ve AC-3 kullanma kategorisinde anma gücü (400V / 50Hz 'de asenkron motor gücü ve anma akımı)

(2) Ie ,AC1 'de 40 °C, muhit sıcaklığında, 690V işletme gerilimine kadar kontakların anahtarlama yapabileceği azami akım değeridir.

Değişik yardımcı kontaklı kontaktörler için satış birimlerimizle görüşülmesini rica ederiz.

Malzeme Cinsi	Boy	Gerilim (V)	Sipariş No	Birim Fiyatı TL /Adet	Adet / Kutu
---------------	-----	-------------	------------	-----------------------	-------------

YENİ NESİL SIRIUS KONTAKTÖRLER ÜZERİNE TAKILABİLEN AKSESUARLAR

Yedek Bobin S0 boy		3RT2023, 2024,2025 için 230 V AC	3RT2924-5AP01	33,00	1
Yedek Bobin S0 boy		3RT2023, 2024,2025 için 24 V AC	3RT2924-5AB01	33,00	1
Yedek Bobin S0 boy		3RT2026, 2027,2028 için 230 V AC	3RT2926-5AP01	40,00	1
Yedek Bobin S0 boy		3RT2026, 2027,2028 için 24 V AC	3RT2926-5AB01	40,00	1
Varistör	Boy: S00	24..48V AC - 24..70V DC	3RT2916-1BB00	18,20	1
		127... 240V AC Ledsiz	3RT2916-1BD00	18,20	1
		127... 240V AC Ledli	3RT2916-1JL00	19,40	1
RC Eleman	Boy: S00	127... 240V AC Ledsiz	3RT2916-1CD00	18,20	1
		Entegre Diyotlu 24V DC Ledsiz	3RT2916-1DG00	19,40	1
Varistör	Boy: S0	127... 240V AC Ledsiz	3RT2926-1BD00	24,40	1
		127... 240V AC Ledli	3RT2926-1JL00	24,40	1
RC Eleman	Boy: S0	127... 240V AC Ledsiz	3RT2926-1CD00	25,80	1
		Entegre Diyotlu 24V DC Ledsiz	3RT2926-1ER00	31,00	1
Varistör	Boy: S2	24..48V AC - 24..70V DC	3RT2936-1BB00	26,00	1
		127... 240V AC, 150...250V DC	3RT2936-1BD00	28,00	1
RC Eleman	Boy: S2	24..48V AC - 24..70V DC	3RT2936-1CB00	28,00	1
		127... 240V AC, 150...250V DC	3RT2936-1CD00	30,00	1
Mekanik Kilitleme Kiti (Bağlantı klipsleri, Üst ve alt akım bağlantı parçası dahil)	Boy S00		3RA2913-2BB1	29,40	1
	Boy S0		3RA2923-2BB1	50,00	1
	Boy S2		3RA2933-2BB1	53,00	1



Malzeme Cinsi	Kontak NO NC	Kontak Akımı	Sipariş No	Birim Fiyatı TL /Adet	Adet / Kutu
---------------	--------------	--------------	------------	-----------------------	-------------

YARDIMCI KONTAK BLOKLARI

Tüm Kontaktör ve Yardımcı Kontaktörlere Takılabilen Tipler			Vida Bağlantılı		
	2NO+2NC		3RH2911-1FA22	24,40	1
	4NO		3RH2911-1FA40	24,40	1
	4NC		3RH2911-1FA04	24,40	1
	1NO		3RH2911-1AA10	12,00	1
	1NC		3RH2911-1AA01	12,00	1
	1NO+1NC		3RH2911-1LA11	17,20	1
	2NO		3RH2911-1LA20	17,20	1
BOY S00 için	1 NO+1NC (Yandan montaj)		3RH2911-1DA11	18,00	1
BOY S0 / S2 için	1 NO+1NC (Yandan montaj)		3RH2921-1DA11	19,00	1



3RH2911-1FA...

YENİ NESİL SIRIUS YARDIMCI KONTAKTÖRLER

Yardımcı Kontaktörler BOY S00

			Vida Bağlantılı		
230 V AC	4NO	6A	3RH2140 - 1AP00	71,00	1
	3NO-1NC		3RH2131 - 1AP00	71,00	1
	2NO+2NC		3RH2122 - 1AP00	71,00	1
24 V DC	4NO	6A	3RH2140 - 1BB40	81,00	1
	3NO+1NC		3RH2131 - 1BB40	81,00	1
	2NO+2NC		3RH2122 - 1BB40	81,00	1
110 V AC	4NO	6A	3RH2140 - 1AF00	71,00	1
	3NO-1NC		3RH2131 - 1AF00	71,00	1
	2NO+2NC		3RH2122 - 1AF00	71,00	1
110 V DC	4NO	6A	3RH2140 - 1BF40	81,00	1
	3NO-1NC		3RH2131 - 1BF40	81,00	1
	2NO+2NC		3RH2122 - 1BF40	81,00	1
24 V AC	4NO		3RH2140 - 1AB00	71,00	1
	3NO-1NC	6A	3RH2131 - 1AB00	71,00	1
	2NO+2NC		3RH2122 - 1AB00	71,00	1



3RH21..-

Malzeme Cinsi	Kısa Devre Kesme Kapasitesi Icu	Boy	Termik Ayar Sahası (A)	Sipariş No	Birim Fiyatı TL / Adet	Adet / Kutu
---------------	---------------------------------	-----	------------------------	------------	------------------------	-------------

YENİ NESİL SIRIUS MOTOR KORUMA ŞALTERLERİ

Vida Bağlantılı



3RV2011-..



3RV2011



3RV2021-..



3RV2031-..

60°C Pano içi sıcaklıkta bitişik montaja uygun. Termik ve kısa devre korumalı, Raya montaja uygun

Yeni

100kA	S00	0.22-0.32	3RV2011-0DA10	115,00	1
100kA		0.28-0.4	3RV2011-0EA10	115,00	1
100kA		0.35-0.5	3RV2011-0FA10	115,00	1
100kA		0.45-0.63	3RV2011-0GA10	115,00	1
100kA		0.55-0.8	3RV2011-0HA10	115,00	1
100kA		0.7-1	3RV2011-0JA10	115,00	1
100kA		0.9-1.25	3RV2011-0KA10	117,00	1
100kA		1.1-1.6	3RV2011-1AA10	117,00	1
100kA		1.4-2	3RV2011-1BA10	120,00	1
100kA		1.8-2.5	3RV2011-1CA10	120,00	1
100kA		2.2-3.2	3RV2011-1DA10	120,00	1
100kA		2.8-4	3RV2011-1EA10	120,00	1
100kA		3,5-5	3RV2011-1FA10	121,00	1
100kA		4.5-6.3	3RV2011-1GA10	121,00	1
100kA		5.5-8	3RV2011-1HA10	124,00	1
100kA		7-10	3RV2011-1JA10	134,00	1
100kA		9-12.5	3RV2011-1KA10	134,00	1
55kA		11-16	3RV2011-4AA10	152,00	1
55kA	S0	11-16	3RV2021-4AA10	154,00	1
55kA		14-20	3RV2021-4BA10	159,00	1
55kA		17-22	3RV2021-4CA10	160,00	1
55kA		20-25	3RV2021-4DA10	175,00	1
55kA		23-28	3RV2021-4NA10	284,00	1
55kA		27-32	3RV2021-4EA10	289,00	1
20kA		30-36	3RV2021-4PA10	424,00	1
20kA		34-40	3RV2021-4FA10	456,00	1
65kA	S2	32-40	3RV2031-4UA10	473,00	1
65kA		35-45	3RV2031-4VA10	481,00	1
65kA		42-52	3RV2031-4WA10	491,00	1
65kA		49-59	3RV2031-4XA10	510,00	1
65kA		54-65	3RV2031-4JA10	515,00	1
65kA		62-73	3RV2031-4KA10	525,00	1
65kA		70-80	3RV2031-4RA10	540,00	1

SIRIUS INNOVATION

Malzeme Cinsi	Sipariş No	Birim Fiyatı TL / Adet	Adet / Kutu
---------------	------------	------------------------	-------------

YENİ NESİL SIRIUS MOTOR KORUMA ŞALTERLERİNE MONTE EDİLEBİLEN AKSESUARLAR



3RV2901-1D



3RV2901-1E



3RV2902-1AP0



3RV2926-0B

Yardımcı kontak, üstten yatay montajlı (1C/0)*
(1NO+1NC)

Yandan montajlı, vidalı (1NO+1NC)
Yandan montajlı, vidalı (2NO)

Aşırı akım ve kısa devre
ihbarı için alarm şalteri (2NO+2NC)

Düşük gerilim bobini AC 230 V
DC 24 V

Açtırma bobini AC 210... 240 V
DC 24 V

S00 Kontaktör-S00/S0 Güç şalteri ara bağlantı parçası
S0 Kontaktör-S00/S0 Güç şalteri ara bağlantı parçası, AC kullanım
S0 Kontaktör-S00/S0 Güç şalteri ara bağlantı parçası, DC kullanım
Kapı tahrik mekanizması 130 mm siyah
Kapı tahrik mekanizması 130 mm kırmızı / sarı

Plastik muhafaza kutusu, 54 mm genişlik, siyah
Plastik muhafaza kutusu, 72 mm genişlik, siyah
Plastik muhafaza kutusu, 54 mm genişlik, acil stop
Plastik muhafaza kutusu, 72 mm genişlik, acil stop
5 şalter için 3 fazlı bara bağlantı parçası boy S00, S0 45 mm
5 şalter için 3 fazlı bara bağlantı parçası boy S00, S0 55 mm
4 şalter için 3 fazlı bara bağlantı parçası boy S2

* Enversör

3RV2 Motor Koruma Şalteri ve Takılabilen Aksesuarlar

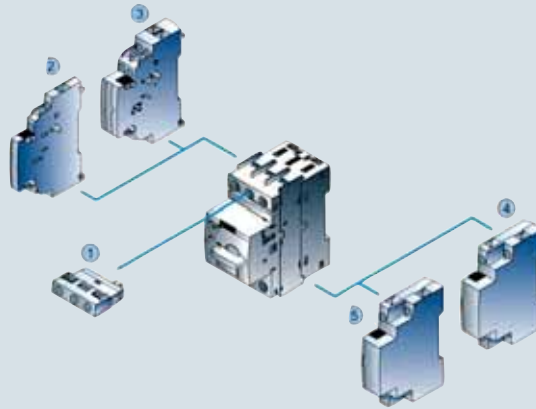

Takılabilen Aksesuarlar

- ① Yatay montajlı yardımcı kontak
- ② Yandan montajlı yardımcı kontak
- ③ Yandan montajlı 4 kontaklı yardımcı kontak
- ④ Açtırma rölesi
- ⑤ Düşük gerilim rölesi

3RT2 Kontaktör ve Takılabilen Aksesuarlar

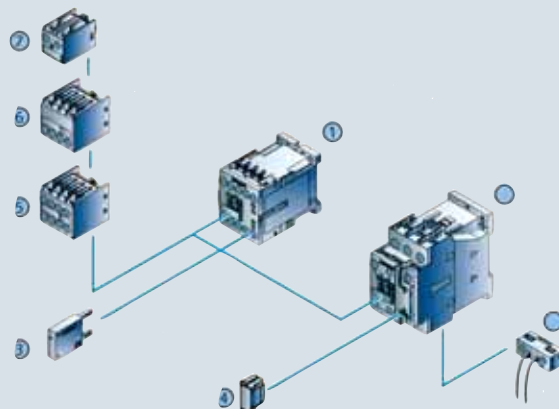

Takılabilen Aksesuarlar

- ① Kontaktör Boy S00
- ② Kontaktör Boy S0
- ③ Düşük gerilim sınırlama Ledli/Ledsiz Boy S00
- ④ Düşük gerilim sınırlama Ledli/Ledsiz Boy S0
- ⑤ 4 kutuplu yardımcı kontak
- ⑥ 2 kutuplu yardımcı kontak
- ⑦ 1 kutuplu yardımcı kontak
- ⑧ Bobin bağlantı modülü

Malzeme Cinsi	Boy	Termik Ayar Sahası (A)	Sipariş No (Raya Montajlı)	Birim Fiyatı TL /Adet	Sipariş No (Kontaktöre Direk Montajlı)	Birim Fiyatı TL /Adet	Adet / Kutu	
YENİ NESİL SIRIUS TERMİK RÖLELER								
Vida Bağlantılı								
 <p>3RU2116-0DB1</p> <p>3RU2116-0EB1</p> <p>3RU2116-0FB1</p> <p>3RU2116-0GB1</p> <p>3RU2116-0HB1</p> <p>3RU2116-0JB1</p> <p>3RU2116-0KB1</p> <p>3RU2116-1AB1</p> <p>3RU2116-1BB1</p> <p>3RU2116-1CB1</p> <p>3RU2116-1DB1</p> <p>3RU2116-1EB1</p> <p>3RU2116-1FB1</p> <p>3RU2116-1GB1</p> <p>3RU2116-1HB1</p> <p>3RU2116-1JB1</p> <p>3RU2116-1KB1</p>	S00	0.22-0.32	3RU2116-0DB1	97,00	3RU2116-0DB0	92,00	1	
		- Faz korumalı, 60°C pano içi sıcaklığa uygun	0.28-0.4	3RU2116-0EB1	97,00	3RU2116-0EB0	92,00	1
		- El ve otomatik konumlu,	0.35-0.5	3RU2116-0FB1	97,00	3RU2116-0FB0	92,00	1
		- 1NO+1NC yardımcı kontaklı	0.43-0.63	3RU2116-0GB1	97,00	3RU2116-0GB0	92,00	1
		- Şalt pozisyon göstergeli		3RU2116-0HB1	97,00	3RU2116-0HB0	92,00	1
		- Stop ve test butonlu	0.7-1	3RU2116-0JB1	97,00	3RU2116-0JB0	92,00	1
			0.9-1.25	3RU2116-0KB1	97,00	3RU2116-0KB0	92,00	1
			1.1-1.6	3RU2116-1AB1	97,00	3RU2116-1AB0	92,00	1
			1.4-2	3RU2116-1BB1	97,00	3RU2116-1BB0	92,00	1
			1.8-2.5	3RU2116-1CB1	97,00	3RU2116-1CB0	92,00	1
			2.2-3.2	3RU2116-1DB1	97,00	3RU2116-1DB0	92,00	1
			2.8-4	3RU2116-1EB1	97,00	3RU2116-1EB0	92,00	1
			3.5-5	3RU2116-1FB1	97,00	3RU2116-1FB0	92,00	1
			4.5-6.3	3RU2116-1GB1	97,00	3RU2116-1GB0	92,00	1
			5.5-8	3RU2116-1HB1	97,00	3RU2116-1HB0	92,00	1
	7-10	3RU2116-1JB1	97,00	3RU2116-1JB0	92,00	1		
	9-12.5	3RU2116-1KB1	97,00	3RU2116-1KB0	92,00	1		
	11-16	3RU2116-4AB1	97,00	3RU2116-4AB0	92,00	1		
	S0	14-20	3RU2126-4BB1	115,00	3RU2126-4BB0	108,00	1	
		17-22	3RU2126-4CB1	115,00	3RU2126-4CB0	108,00	1	
		20-25	3RU2126-4DB1	115,00	3RU2126-4DB0	108,00	1	
		23-28	3RU2126-4NB1	150,00	3RU2126-4NB0	142,00	1	
		27-32	3RU2126-4EB1	155,00	3RU2126-4EB0	147,00	1	
		30-36	3RU2126-4PB1	155,00	3RU2126-4PB0	147,00	1	
		34-40	3RU2126-4FB1	155,00	3RU2126-4FB0	147,00	1	
	S2	28-40	3RU2136-4FB1	230,00	3RU2136-4FB0	195,00	1	
		36-45	3RU2136-4GB1	230,00	3RU2136-4GB0	195,00	1	
		40-50	3RU2136-4HB1	281,00	3RU2136-4HB0	235,00	1	
		47-57	3RU2136-4QB1	281,00	3RU2136-4QB0	235,00	1	
		54-65	3RU2136-4JB1	281,00	3RU2136-4JB0	235,00	1	
		62-73	3RU2136-4KB1	281,00	3RU2136-4KB0	235,00	1	
		70-80	3RU2136-4RB1	316,00	3RU2136-4RB0	270,00	1	

Yeni**SIRIUS INNOVATION**

Malzeme Cinsi	Boy	Termik Ayar Sahası (A)	Sipariş No (Vida Bağlantılı)	Birim Fiyatı TL /Adet	Adet / Kutu
---------------	-----	------------------------	---------------------------------	--------------------------	----------------

YENİ NESİL SIRIUS ELEKTRONİK TERMİK RÖLELER**Vida Bağlantılı**

 <p>3RB3016-1RB0</p> <p>3RB3016-1NB0</p> <p>3RB3016-1PB0</p> <p>3RB3016-1SB0</p> <p>3RB3016-1TB0</p>	S00	0.1-0.4	3RB3016-1RB0	252,00	1	
		- Faz korumalı, 60°C pano içi sıcaklığa uygun	0.32-1.25	3RB3016-1NB0	252,00	1
		- 1NO+1NC yardımcı kontaklı	1-4	3RB3016-1PB0	252,00	1
		- Stop ve test butonlu	3-12	3RB3016-1SB0	252,00	1
			4-16	3RB3016-1TB0	252,00	1
	S0	10-40	3RB3026-1VB0	252,00	1	



3RR2141-..



3RU2916-3AA01



3RA2816-0EW20



3RA2916-1A



3RA2912-2H



3RA2813-1...



3RA2926-2...

Malzeme Cinsi	Boy	Termik Ayar Sahası (A)	Sipariş No (Vida Bağlantılı)	Birim Fiyatı TL /Adet	Adet /Kutu
---------------	-----	------------------------	------------------------------	-----------------------	------------

YENİ NESİL SIRIUS AKIM ALGILAMA RÖLESİ

Vida Bağlantılı

- Analog ayarlı	S00	1.6-16	3RR2141-1AW30	385,00	1
- Analog ayarlı	S0	4-40	3RR2142-1AW30	451,00	1
- Dijital ayarlı	S00	1.6-16	3RR2241-1FW30	726,00	1
- Dijital ayarlı	S0	4-40	3RR2242-1FW30	813,00	1

YENİ NESİL SIRIUS TERMİK RÖLE AKSESUARLARI

Tek başına raya montaj için	S00	3RU2916-3AA01	32,00	1
montaj parçası	S0	3RU2926-3AA01	39,00	1
	S2	3RU2936-3AA01	48,00	1

YENİ NESİL SIRIUS KONTAKTÖR KOMBİNASYONLARI AKSESUARLARI

Sağ sol dönüş için bağlantı kiti	S00	3RA2913-2AA1	30,00	1
	S0	3RA2923-2AA1	44,00	1
Yıldız üçgen için bağlantı kiti	S00	3RA2913-2BB1	29,40	1
	S0	3RA2923-2BB1	50,00	1
Yıldız üçgen için soketli fonksiyon modülü AC / DC 24... 240 V, 05...60 sn ayarlı		3RA2816-0EW20	309,00	1

SERİ BAĞLANTI KONNEKTÖRLERİ (2 Kontaktörü seri bağlamak için)

Yeni

S00	3RA2916-1A	25,20	1
S0	3RA2926-1A	26,40	1
S2	3RA2936-1A	33,40	1

PLC'DEN KONTROL İÇİN COUPLING LINK MODÜLÜ

Yeni

Direk bobine bağlantılı, LED'li entegre varistör	S0	3RA2924-1GP11	103,00	1
Kontaktöre direk montajlı 24 V DC kumanda	S00/S0/S2	3RA2914-1GP11	103,00	1

MEKANİK KİLİTLEME

Yeni

S00	3RA2912-2H	9,00	10
S0	3RA2922-2H	10,00	10
S2	3RA2932-2C	12,00	20

ELEKTRONİK GECİKMELİ YARDIMCI KONTAK BLOĞU

Yeni

AC/DC 24...240 V, 0,05..100sn.	1W	3RA2813-1AW10	160,00	1
(Boy S00, S0, S2, çekmede gecikmeli)	1NO+1NC	3RA2813-1FW10	176,00	1
AC/DC 24...240 V, 0,05..100sn.	1W	3RA2815-1AW10	176,00	1
(Boy S00, S0, S2, düşmede gecikmeli)	1NO+1NC	3RA2815-1FW10	193,00	1

PNÖMATİK ZAMAN RÖLESİ BLOĞU (Boy S0 kontaktör için)

Yeni

Çekmede gecikmeli 1NO+1NC kontaklı	0,1..30sn.	3RT2926-2PA01	174,00	1
	1...60sn.	3RT2926-2PA11	174,00	1
Düşmede gecikmeli 1NO+1NC kontaklı	0,1..30sn.	3RT2926-2PA01	185,00	1
	1...60sn.	3RT2926-2PA11	185,00	1

Malzeme Cinsi	Anma Gücü (kW) ⁽¹⁾	Anma Akımı (A) ⁽¹⁾	Akım le (A) ⁽²⁾	Kontak NO NC	Sipariş No	Birim Fiyatı TL/Adet	Adet / Kutu
---------------	-------------------------------	-------------------------------	----------------------------	--------------	------------	----------------------	-------------

KONTAKTÖRLER

Üç fazlı güç kontaktörleri, AC 230V bobinli



3TF40 ve 3TF41



3TF46



3TF50



3TF68

Boy 0	4	9	21	1 -	3TF40 10-OAPO	76,00	1
Boy 0	4	9	21	- 1	3TF40 01-OAPO	76,00	1
Boy 0	4	9	21	1 1	3TF40 11-OAPO	83,00	1
Boy 0	4	9	21	2 2	3TF40 22-OAPO	97,00	1
Boy 0	5.5	12	21	1 -	3TF41 10-OAPO	82,00	1
Boy 0	5.5	12	21	- 1	3TF41 01-OAPO	82,00	1
Boy 0	5.5	12	21	1 1	3TF41 11-OAPO	89,00	1
Boy 0	5.5	12	21	2 2	3TF41 22-OAPO	103,00	1
Boy 1	7.5	16	32	1 -	3TF42 10-OAPO	105,00	1
Boy 1	7.5	16	32	2 -	3TF42 20-OAPO	112,00	1
Boy 1	7.5	16	32	1 1	3TF42 11-OAPO	112,00	1
Boy 1	7.5	16	32	2 2	3TF42 22-OAPO	126,00	1
Boy 1	11	22	32	1 -	3TF43 10-OAPO	143,00	1
Boy 1	11	22	32	2 -	3TF43 20-OAPO	150,00	1
Boy 1	11	22	32	1 1	3TF43 11-OAPO	150,00	1
Boy 1	11	22	32	2 2	3TF43 22-OAPO	164,00	1
Boy 2	15	32	65	2 2	3TF44 22-OAPO	223,00	1
Boy 2	18.5	40	65	2 2	3TF45 22-OAPO	275,00	1
Boy 3	22	45	90	2 2	3TF46 22-OAPO	384,00	1
Boy 3	30.5	63	100	2 2	3TF47 22-OAPO	530,00	1
Boy 4	37	75	120	2 2	3TF48 22-OAPO	602,00	1
Boy 4	45	85	120	2 2	3TF49 22-OAPO	728,00	1
Boy 6	55	110	170	2 2	3TF50 22-OAPO-ZA01	1.185,00	1
Boy 6	75	140	170	2 2	3TF51 22-OAPO	1.311,00	1
Boy 8	90	170	230	2 2	3TF52 22-OAPO	1.705,00	1
Boy 8	110	205	240	2 2	3TF53 22-OAPO	1.775,00	1
Boy 10	132	250	325	2 2	3TF54 22-OAPO	3.300,00	1
Boy 10	160	300	325	2 2	3TF55 22-OAPO	3.600,00	1
Boy 12	215	400	425	2 2	3TF56 22-OAPO	4.490,00	1
Boy 12	250	475	600	2 2	3TF57 22-OCM7	7.230,00	1
Boy 14	335	630	700	4 4	3TF68 44-OCM7	8.700,00	1
Boy 14	450	820	910	4 4	3TF69 44-OCM7	11.900,00	1

Frekans konvertörlü uygulamalar için

Boy 14	335	630	700	3 3	3TF6833-1QL7	10.225,00	1
--------	-----	-----	-----	-----	--------------	-----------	---

(1) AC-2 ve AC-3 kullanma kategorisinde anma gücü (400V / 50Hz 'de asenkron motor gücü ve anma akımı)

(2) le ,AC1 'de 40 °C, muhit sıcaklığında, 690V işletme gerilimine kadar kontaktörlerin anahtarlama yapabileceği azami akım değeridir.

Değişik yardımcı kontaklı kontaktörler için satış birimlerimizle görüşülmesini rica ederiz.

3TF Serisi Değişik AC/DC bobin istenen kontaktörlerin sipariş numaralarının son 4 hanesi aşağıdaki tabloya göre doldurulacaktır.

	AC	DC
24 V	OAB0	OBB4
48 V	OAHO	OBW4
110 V	OAF0	OBF4
230 V	OAP0	OBM4
400 V	OAV0	-

**SIRIUS
KONTAKTÖRLER**

Malzeme Cinsi	Anma Gücü ⁽¹⁾ (kW)	Anma Akımı ⁽¹⁾ (A)	Akım I _e ⁽²⁾ (A)	Kontak NO NC	Sipariş No	Birim Fiyatı TL /Adet	Adet / Kutu
AC Kontaktörler (Bobin Gerilimi 230V AC) SIRIUS KONTAKTÖRLER Vida Bağlantılı							

NOT: 37kW'a kadar kontaktörlerde sayfa 26'da bulunan Yeni Nesil SIRIUS ürünlerinden seçebilirsiniz.



Boy S00

Boy : S00	3	7	18	1	İLAVE YARDIMCI KONTAK BLOKLARINI SAYFA 40'DAN SEÇEBİLİRSİNİZ	3RT1015-1AP01	76,00	1
	4	9	22	1		3RT1016-1AP01	86,00	1
	5.5	12	22	1		3RT1017-1AP01	93,00	1
Boy : S0	5.5	12	40			3RT1024-1AP00	96,00	1
	7.5	17	40			3RT1025-1AP00	114,00	1
	11	25	40			3RT1026-1AP00	159,00	1
Boy : S2	15	32	50			3RT1034-1AP00	237,00	1
	18.5	40	60			3RT1035-1AP00	295,00	1
	22	50	60			3RT1036-1AP00	424,00	1
Boy : S3	30	65	100			3RT1044-1AP00	569,00	1
	37	80	120		3RT1045-1AP00	668,00	1	
	45	95	120		3RT1046-1AP00	700,00	1	



Boy S0

AC Kontaktörler (Bobin Gerilimi 230V AC) 2NO+2NC KONTAKLI **Vida Bağlantılı**

Boy : S00	3	7	18	2	2	3RT1015-1AP04-3MA0	94,00	1
	4	9	22	2	2	3RT1016-1AP04-3MA0	105,00	1
	5.5	12	22	2	2	3RT1017-1AP04-3MA0	111,00	1
Boy : S0	5.5	12	40	2	2	3RT1024-1AP04	115,00	1
	7.5	17	40	2	2	3RT1025-1AP04	126,00	1
	11	25	40	2	2	3RT1026-1AP04	171,00	1
Boy : S2	15	32	50	2	2	3RT1034-1AP04	254,00	1
	18.5	40	60	2	2	3RT1035-1AP04	303,00	1
	22	50	60	2	2	3RT1036-1AP04	439,00	1
Boy : S3	30	65	100	2	2	3RT1044-1AP04	584,00	1
	37	80	120	2	2	3RT1045-1AP04	682,00	1
	45	95	120	2	2	3RT1046-1AP04	716,00	1



Boy S10

AC Kontaktörler (Bobin Gerilimi 230V AC /DC) 2NO+2NC KONTAKLI **Vida Bağlantılı**

Boy : S6	55	115	160	2	2	3RT1054-1AP36	1.170,00	1
	75	150	185	2	2	3RT1055-6AP36	1.290,00	1
Boy : S10	90	185	215	2	2	3RT1056-6AP36	1.655,00	1
	110	225	275	2	2	3RT1064-6AP36	1.730,00	1
Boy : S12	132	265	330	2	2	3RT1065-6AP36	3.265,00	1
	160	300	330	2	2	3RT1066-6AP36	3.385,00	1
	200	400	430	2	2	3RT1075-6AP36	4.290,00	1
	250	500	610	2	2	3RT1076-6AP36	6.890,00	1



Boy S12

AC Kontaktörler (Bobin Gerilimi 24V AC) **Vida Bağlantılı**

Boy : S00	3	7	18	1	-	3RT1015-1AB01	76,00	1
	3	7	18	-	1	3RT1015-1AB02	76,00	1
	4	9	22	1	-	3RT1016-1AB01	86,00	1
	4	9	22	-	1	3RT1016-1AB02	86,00	1
	5.5	12	22	1	-	3RT1017-1AB01	93,00	1
Boy : S0	5.5	12	22	-	1	3RT1017-1AB02	93,00	1
	7.5	17	40	2	2	3RT1025-1AB04	126,00	1
	7.5	17	40	-	-	3RT1025-1AB00	114,00	1
	11	25	40	2	2	3RT1026-1AB04	171,00	1
	11	25	40	-	-	3RT1026-1AB00	159,00	1
Boy : S2	15	32	50	2	2	3RT1034-1AB04	254,00	1
	18.5	40	60	2	2	3RT1035-1AB04	303,00	1
Boy : S3	22	50	60	2	2	3RT1036-1AB04	439,00	1
	30	65	100	2	2	3RT1044-1AB04	584,00	1
	37	80	120	2	2	3RT1045-1AB04	632,00	1
	45	95	120	2	2	3RT1046-1AB04	716,00	1

(1) AC-2 ve AC-3 kullanma kategorisinde anma gücü (380V /50 Hz' de asenkron motor gücü ve anma akımı
(2) I_e, AC1'de 40° C, muhit sıcaklığında, 690V işletme gerilimine kadar kontaktörün anahtarlamaya yapabileceği azami akım değeridir.* Değişik yardımcı kontaklı ve bobin gerilimli kontaktörler için satış birimizle görüşünüz.

Boy	Anma Gücü ⁽¹⁾ (kW)	Anma Akımı ⁽¹⁾ (A)	Akım le ⁽²⁾ (A)	Kontak NO NC	Sipariş No	Birim Fiyatı TL /Adet	Adet / Kutu
-----	----------------------------------	----------------------------------	-------------------------------	--------------	------------	-----------------------	-------------

KONTAKTÖRLER

ÜÇ FAZLI GÜÇ KONTAKTÖRLERİ, DC 24V BOBİNLİ SIRIUS SERİSİ

Vida Bağlantılı

NOT: 37kW'a kadar kontaktörlerde sayfa 26'da bulunan Yeni Nesil SIRIUS ürünlerinden seçebilirsiniz.



Boy S00

Boy : S00	3	7	18	-	1	3RT1015-1BB42	98,00	1
	4	9	22	-	1	3RT1016-1BB42	115,00	1
	5.5	12	22	-	1	3RT1017-1BB42	127,00	1
Boy : S0	3	7	18	1		3RT1015-1BB41	98,00	1
	4	9	22	1		3RT1016-1BB41	115,00	1
	5.5	12	22	1		3RT1017-1BB41	127,00	1
Boy : S2	7.5	17	40			3RT1025-1BB40	170,00	1
	11	25	40			3RT1026-1BB40	232,00	1
Boy : S3	15	32	50			3RT1034-1BB40	319,00	1
	18.5	40	60			3RT1035-1BB40	424,00	1
	22	50	60			3RT1036-1BB40	557,00	1
Boy : S3	30	65	100			3RT1044-1BB40	790,00	1
	37	80	120			3RT1045-1BB40	905,00	1
	45	95	120	-	-	3RT1046-1BB40	1.013,00	1



Boy S0

ÜÇ FAZLI GÜÇ KONTAKTÖRLERİ, AC/ DC 24V BOBİNLİ SIRIUS SERİSİ

Vida Bağlantılı

Boy : S6	55	115	160	2	2	3RT1054-1AB36	1.312,00	1
	75	150	185	2	2	3RT1055-6AB36	1.460,00	1
	90	185	215	2	2	3RT1056-6AB36	1.928,00	1
Boy : S10	110	225	275	2	2	3RT1064-6AB36	2.013,00	1
	132	265	330	2	2	3RT1065-6AB36	3.733,00	1
	160	300	330	2	2	3RT1066-6AB36	3.941,00	1
Boy : S12	200	400	430	2	2	3RT1075-6AB36	5.075,00	1
	250	500	610	2	2	3RT1076-6AB36	7.610,00	1



Boy S10

AC KONTAKTÖRLER (Bobin Gerilimi 24 V DC) SIRIUS SERİSİ

Cage Clamp

Boy : S00	4	9	22	1	-	3RT1016-2BB41	115,00	1
-----------	---	---	----	---	---	---------------	--------	---

ÜÇ FAZLI GÜÇ KONTAKTÖRLERİ, DC 24V BOBİNLİ 3TF SERİSİ

Boy : 0	4	9	21	1	1	3TF4011-0BB4	144,00	1
Boy : 0	5.5	12	21	1	1	3TF4111-0BB4	152,00	1
Boy : 1	7.5	16	32	1	1	3TF4211-0BB4	173,00	1
Boy : 1	11	22	32	1	1	3TF4311-0BB4	211,00	1



3TF40 ve 3TF41

Boy	Anma Gücü (AC1) (kW)	Anma Akımı (AC1) (A)	Sipariş No	Birim Fiyatı TL /Adet	Adet / Kutu
-----	----------------------	----------------------	------------	-----------------------	-------------

DÖRT KUTUPLU GÜÇ KONTAKTÖRLERİ, AC 230V BOBİNLİ SIRIUS SERİSİ

Yeni

S00	12	18	3RT2316-1AP00	62,50	1
S00	14,5	22	3RT2317-1AP00	78,00	1
S0	22	35	3RT2325-1AP00	109,00	1
S0	26	40	3RT2326-1AP00	188,00	1
S0	33	50	3RT2327-1AP00	312,00	1
S2	36	60	3RT2336-1AP00	375,00	1
S2	63	110	3RT2337-1AP00	515,00	1
S3	92	140	3RT1346-1AP00	906,00	1
	130	200	3TK1042-OAPO	1.500,00	1
	165	250	3TK1142-OAPO	1.900,00	1
	195	300	3TK1242-OAPO	2.294,00	1
	230	350	3TK1342-OAPO	3.452,00	1
	360	550	3TK1442-OAPO	5.018,00	1



3RT23... series



3TK13... series

Malzeme Cinsi	Anma Gücü (kW)	Anma Akımı (A)	Kontak NO NC	Kumanda Gerilimi AC (V)	Sipariş No	Birim Fiyatı TL / Adet	Adet / Kutu
---------------	----------------	----------------	--------------	-------------------------	------------	------------------------	-------------

MİNİ KONTAKTÖRLER 3TG10 (AC)

Vida montajlı	4	8,4	4 -	24	3TG10 10-0AC2	43,00	10
	4	8,4	4 -	110	3TG10 10-0AG2	43,00	10
	4	8,4	4 -	230/220	3TG10 10-0AL2	43,00	10
	4	8,4	3 1	24	3TG10 01-0AC2	43,00	10
	4	8,4	3 1	110	3TG10 01-0AG2	43,00	10
	4	8,4	3 1	230/220	3TG10 01-0AL2	43,00	10



3TG10 0..
(Vida Montajlı)

MİNİ - KONTAKTÖRLER 3TG10 (DC)

Vida montajlı	4	8,4	4 -	24	3TG10 10-0BB4	63,00	10
	4	8,4	3 1	24	3TG10 01-0BB4	63,00	10

Malzeme Cinsi	Anma Gücü (kW)	Anma Akımı (A)	Kontak NO NC	Kumanda Gerilimi (V)	Sipariş No	Birim Fiyatı TL / Adet	Adet / Kutu
---------------	----------------	----------------	--------------	----------------------	------------	------------------------	-------------

3TF2 SERİSİ KONTAKTÖRLER

Raya montajlı	2,2	5	1 -	230 V AC	3TF2810-0AP0	52,00	1
	2,2	5	- 1		3TF2801-0AP0	52,00	1
	4	9	1 -		3TF2010-0AP0	57,00	1
	4	9	- 1		3TF2001-0AP0	57,00	1
	4	9	1 -	24 V AC	3TF2010-0AB0	57,00	1
	4	9	- 1		3TF2001-0AB0	57,00	1
	2,2	5	1 -	24 V DC	3TF2810-0BB4	64,00	1
	2,2	5	- 1		3TF2801-0BB4	64,00	1
	4	9	1 -		3TF2010-0BB4	69,00	1
	4	9	- 1		3TF2001-0BB4	69,00	1



3TF20..-

3TF2 SERİSİ KONTAKTÖRLER ÜZERİNE TAKILABİLEN YARDIMCI KONTAK BLOKLARI

	1 1	3TX4411-2A	17,00	1
	2 2	3TX4422-2A	31,00	1

Malzeme Cinsi	Termik Ayar Sahası (A)	Sipariş No	Birim Fiyatı TL / Adet	Adet / Kutu
---------------	------------------------	------------	------------------------	-------------

MİNİ - TERMİK RÖLELER 3UA70 Serisi

Faz korumalı, çevre sıcaklığına uyumlu, 3TF2 kontaktör üzerine monte edilebilir, stop-reset butonlu, 1NO+1NC montajlı, test butonlu, anahtarlama konum göstergeli	0,1-0,16	3UA7021-0A	104,00	1
	0,16-0,25	3UA7021-0C	104,00	1
	0,25-0,4	3UA7021-0E	104,00	1
	0,4 - 0,63	3UA7021-0G	104,00	1
	0,63 - 1	3UA7021-0J	104,00	1
	1 - 1,6	3UA7021-1A	104,00	1
	1,6 - 2,5	3UA7021-1C	104,00	1
	2,5 - 4	3UA7021-1E	104,00	1
	4 - 6,3	3UA7021-1G	104,00	1
	6,3 - 10	3UA7021-1J	104,00	1



3UA70..-



3TH20...-

Malzeme Cinsi	Sürekli Akım (A)	Kontak NO NC	Sipariş No	Birim Fiyatı TL / Adet	Adet / Kutu
---------------	------------------	--------------	------------	------------------------	-------------

3 TH2 SERİSİ YARDIMCI KONTAKTÖRLER

220 V AC	4	4 -	3TH2040-0AP0	66,00	1
	4	3 1	3TH2031-0AP0	66,00	1
	4	2 2	3TH2022-0AP0	66,00	1
24 V DC	4	4 -	3TH2040-0BB4	72,00	1
	4	3 1	3TH2031-0BB4	72,00	1
	4	2 2	3TH2022-0BB4	72,00	1

3 TH SERİSİ YARDIMCI KONTAKTÖRLER

110 V AC	16	5 5	3TH4355-0AF0	167,00	1
220 V AC	16	5 5	3TH4355-0AP0	167,00	1
24 V DC	16	2 2	3TH4022-0AP0	73,00	1
	16	4 -	3TH4040-0AP0	73,00	1
	16	3 1	3TH4031-0AP0	73,00	1
	16	1 3	3TH4013-0AP0	73,00	1
	16	- 4	3TH4004-0AP0	73,00	1
	16	4 4	3TH4244-0AP0	93,00	1
	16	7 1	3TH4271-0AP0	93,00	1
	16	6 2	3TH4262-0AP0	93,00	1
	16	5 3	3TH4253-0AP0	93,00	1
	16	8 -	3TH4280-0AP0	93,00	1
24 V DC	16	2 2	3TH4022-0BB4	124,00	1
	16	4 4	3TH4244-0BB4	163,00	1
	16	5 5	3TH4355-0BB4	269,00	1
	16	2 2	3TH4022-0BF4	124,00	1
110 V DC	16	4 4	3TH4244-0BF4	163,00	1
	16	5 5	3TH4355-0BF4	269,00	1



3TH43...

110 V AC bobin gerilimli kontaktörlerin son dört hanesi 0AF0 olarak doldurulacaktır. Bu kontaktörlerde fiyatlar aynı tip kontaktörlerde son dört hanesi 0AP0 olanlarla aynı olacaktır.

SIRIUS YARDIMCI KONTAKTÖRLER

Yardımcı Kontaktörler BOY S00

Vida Bağlantılı

230 V AC	4NO	6A	3RH1140 - 1AP00	90,00	1
	3NO-1NC		3RH1131 - 1AP00	90,00	1
	2NO+2NC		3RH1122 - 1AP00	90,00	1
24 V DC	4NO	6A	3RH1140 - 1BB40	104,00	1
	3NO+1NC		3RH1131 - 1BB40	104,00	1
	2NO+2NC		3RH1122 - 1BB40	104,00	1
110 V AC	4NO	6A	3RH1140 - 1AF00	90,00	1
	3NO-1NC		3RH1131 - 1AF00	90,00	1
	2NO+2NC		3RH1122 - 1AF00	90,00	1
110 V DC	4NO	6A	3RH1140 - 1BF40	104,00	1
	3NO-1NC		3RH1131 - 1BF40	104,00	1
	2NO+2NC		3RH1122 - 1BF40	104,00	1
24 V AC	4NO	6A	3RH1140 - 1AB00	90,00	1
	3NO-1NC		3RH1131 - 1AB00	90,00	1
	2NO+2NC		3RH1122 - 1AB00	90,00	1



3RH11...-

Yardımcı Kontaktörler BOY S00

Cage Clamp

230 V AC	4NO	6A	3RH1140 - 2AP00	90,00	1
	3NO-1NC		3RH1131 - 2AP00	90,00	1
	2NO+2NC		3RH1122 - 2AP00	90,00	1
24 V DC	4NO	6A	3RH1140 - 2BB40	104,00	1
	3NO-1NC		3RH1131 - 2BB40	104,00	1
	2NO+2NC		3RH1122 - 2BB40	104,00	1

Değişik bobin gerilimli (AC veya DC) veya değişik yardımcı kontaklı kontaktörler için satış birimlerimizle görüşülmesini rica ederiz.

Malzeme Cinsi	Anma Gerilimi AC (V)	Sipariş No	Birim Fiyatı TL / Adet	Adet / Kutu
---------------	----------------------	------------	------------------------	-------------

YEDEK BOBİNLER



3TY7 443

Boy: 0-1	24	3TY7403-0AB0	22,60	1
3TB40, 3TB41, 3TF40, 3TF41, 3TH40	42	3TY7403-0AD0	22,60	1
3TH42, 3TF30, 3TF31, 3TF32, 3TF33	110	3TY7403-0AF0	22,60	1
3TF42 ve 3TF 43 Kontaktörler için	220	3TY7403-0AM0	22,60	1
	230	3TY7403-0AP0	22,60	1
	380	3TY7403-0AQ0	22,60	1
	500	3TY7403-0AS0	22,60	1
Boy: 2, 3TF34, 35 ve 3TF44, 45 için	220	3TY7443-0AM0	59,00	1
Boy: 3, 3TF46 ve 3TF47 için	220	3TY7463-0AM0	96,00	1
Boy: 4, 3TB47 için	220	3TY6483-0AM0	103,00	1
Boy: 4, 3TF48 ve 3TF49 için	220	3TY7483-0AM0	101,00	1
Boy: 6, 3TF50 ve 3TF51 için	220	3TY7503-0AM0	186,00	1
Boy: 6, 3TB52 için	220	3TY6523-0AM0	222,00	1
Boy: 6, 3TF52 ve 3TF53 için	220	3TY7523-0AM0	207,00	1
Boy: 10, 3TF54 ve 3TF55 için	220	3TY7543-0AM0	422,00	1
Boy: 12, 3TB56 için	220	3TY6563-0AM0	456,00	1
Boy: 12, 3TF56 için	220	3TY7563-0AM0	423,00	1
Boy: 12, 3TF57 için (Elektronik Devresi ile birlikte)	220	3TY7573-0CM7	1.365,00	1
Boy: 14, 3TB58 için (Elektronik Devresi ile birlikte)	220	3TY6583-0AM0	1.660,00	1
Boy: 14, 3TF6844-0CM7 için (Elektronik Devresi ile birlikte)	220	3TY7683-0CM7	1.720,00	1
Boy: 14, 3TF6944-0CM7 için (Elektronik Devresi ile birlikte)	220	3TY7693-0CM7	2.065,00	1



3TY7 483

Malzeme Cinsi	Kumanda Gerilimi AC (V)	Sipariş No	Birim Fiyatı TL / Adet	Adet / Kutu
---------------	-------------------------	------------	------------------------	-------------

3TF40/45 AKSESUARLARI

Varistör elemanı	127-240 V AC / 150-250 V DC 3TF40-3TF45 / 3TB40-3TB43	3TX7402-3J	29,00	10
RC elemanı	127-240 V AC / 150-250 V DC 3TF40-3TF45 / 3TB40-3TB43	3TX7402-3T	50,00	10

Malzeme Cinsi	Sipariş No	Birim Fiyatı TL /Adet	Adet / Kutu
---------------	------------	-----------------------	-------------

YEDEK ANA KONTAK TAKIMLARI



3TY7..0-0A

Boy: 2	3TF44 Kontaktör için	3TY7 440-0A	110,00	1
Boy: 2	3TF45 Kontaktör için	3TY7 450-0A	125,00	1
Boy: 3	3TF46 Kontaktör için	3TY7 460-0A	167,00	1
Boy: 3	3TF47 Kontaktör için	3TY7 470-0A	191,00	1
Boy: 4	3TB47 Kontaktör için	3TY6 470-0A	220,00	1
Boy: 4	3TF48 Kontaktör için	3TY7 480-0A	236,00	1
Boy: 4	3TF49 Kontaktör için	3TY7 490-0A	294,00	1
Boy: 6	3TB50 Kontaktör için	3TY6 500-0A	498,00	1
Boy: 6	3TF50 Kontaktör için	3TY7 500-0A	480,00	1
Boy: 6	3TF51 Kontaktör için	3TY7 510-0A	504,00	1
Boy: 8	3TB52 Kontaktör için	3TY6 520-0A	736,00	1
Boy: 8	3TF52 Kontaktör için	3TY7 520-0A	624,00	1
Boy: 8	3TF53 Kontaktör için	3TY7 530-0A	736,00	1
Boy: 10	3TB54 Kontaktör için	3TY6 540-0A	1.050,00	1
Boy: 10	3TF54 Kontaktör için	3TY7 540-0A	985,00	1
Boy: 10	3TF55 Kontaktör için	3TY7 550-0A	1.215,00	1
Boy: 12	3TB56 Kontaktör için	3TY6 560-0A	1.705,00	1
Boy: 12	3TF56 Kontaktör için	3TY7 560-0A	1.645,00	1
Boy: 12	3TF57 Kontaktör için	3TY7 570-0A	1.900,00	1
Boy: 14	3TF68 Kontaktör için	3TY7 680-0B	7.305,00	1
Boy: 14	3TF69 Kontaktör için	3TY7 690-0B	7.585,00	1



3TY7 561-1..

YEDEK YARDIMCI KONTAKLAR ve MEKANİKİ KİLİTLEME MEKANİZMASI

Yedek Yardımcı 1. Kontak Sağ-Sol (1NO+1NC) Kontaktlar ;	3TY7 561-1AA00	32,00	1
3TF44/3TF69 için 2. Kontak Sağ-Sol (1NO+1NC) Kontak Bloğu	3TY7 561-1KA00	32,00	1
Mekaniki Kilitleme (3TF44-3TF55 için)	3TX74 66-1A	142,00	1
Mekanizması (3TF56-3TF57 için)	3TX75 66-1A	151,00	1
(3TF68-3TF69 için)	3TX76 86-1A	2.580,00	1



3RT1924-5A.01

Malzeme Cinsi	Anma Gerilimi AC (V)	Sipariş No	Birim Fiyatı TL / Adet	Adet / Kutu
---------------	----------------------	------------	------------------------	-------------

SIRIUS KONTAKTÖRLER İÇİN AC YEDEK BOBİNLER

Boy: S0 Kontaktörler için	24	3RT1924-5AB01	55,00	1
	230	3RT1924-5AP01	55,00	1
Boy: S2 3RT1034-.. Kontaktörler için	24	3RT1934-5AB01	68,00	1
	230	3RT1934-5AP01	68,00	1
Boy: S2 3RT1035- 3RT1036-.. Kontaktörler için	24	3RT1935-5AB01	68,00	1
	230	3RT1935-5AP01	68,00	1
Boy: S3 3RT1044-.. Kontaktörler için	24	3RT1944-5AB01	80,00	1
	230	3RT1944-5AP01	80,00	1
Boy: S3 3RT1045-3RT1046-.. Kontaktörler için	24	3RT1945-5AB01	170,00	1
	230	3RT1945-5AP01	170,00	1

Malzeme Cinsi	Anma Gerilimi DC (V)	Sipariş No	Birim Fiyatı TL / Adet	Adet / Kutu
---------------	----------------------	------------	------------------------	-------------

SIRIUS KONTAKTÖRLER İÇİN DC YEDEK BOBİNLER

Boy: S2 Kontaktörler için	24	3RT1934-5BB41	190,00	1
Boy: S3 Kontaktörler için	24	3RT1944-5BB41	282,00	1



3RT1955-5A

Malzeme Cinsi	Anma Gerilimi AC/DC (V)	Sipariş No	Birim Fiyatı TL / Adet	Adet / Kutu
---------------	-------------------------	------------	------------------------	-------------

SIRIUS KONTAKTÖRLER İÇİN AC/DC YEDEK BOBİNLER (Boy S6-S10-S12 için)

Boy: S6 Kontaktörler için	24	3RT1955-5AB31	267,00	1
Boy: S10 Kontaktörler için	24	3RT1965-5AB31	328,00	1
Boy: S12 Kontaktörler için	24	3RT1966-5AB31	351,00	1

SIRIUS KONTAKTÖRLER İÇİN AC/DC YEDEK BOBİNLER (Boy S6-S10-S12 için)

Boy: S6 Kontaktörler için	230	3RT1955-5AP31	267,00	1
Boy: S10 Kontaktörler için	230	3RT1965-5AP31	328,00	1
Boy: S12 Kontaktörler için	230	3RT1975-5AP31	351,00	1

Malzeme Cinsi	Sipariş No	Birim Fiyatı TL / Adet	Adet / Kutu
---------------	------------	------------------------	-------------

SIRIUS KONTAKTÖRLER İÇİN YEDEK ANA KONTAK TAKIMLARI

Boy: S2 3RT1034-.. Kontaktörler için	3RT1934-6A	153,00	1
Boy: S2 3RT1035-.. Kontaktörler için	3RT1935-6A	180,00	1
Boy: S2 3RT1036-.. Kontaktörler için	3RT1936-6A	252,00	1
Boy: S3 3RT1044-.. Kontaktörler için	3RT1944-6A	282,00	1
Boy: S3 3RT1045-.. Kontaktörler için	3RT1945-6A	328,00	1
Boy: S3 3RT1046-.. Kontaktörler için	3RT1946-6A	433,00	1
Boy: S6 3RT1054-.. Kontaktörler için	3RT1954-6A	548,00	1
Boy: S6 3RT1055-.. Kontaktörler için	3RT1955-6A	713,00	1
Boy: S6 3RT1056-.. Kontaktörler için	3RT1956-6A	882,00	1
Boy: S10 3RT1064-.. Kontaktörler için	3RT1964-6A	1.146,00	1
Boy: S10 3RT1065-.. Kontaktörler için	3RT1965-6A	1.357,00	1
Boy: S10 3RT1066-.. Kontaktörler için	3RT1966-6A	1.687,00	1
Boy: S12 3RT1075-.. Kontaktörler için	3RT1975-6A	1.902,00	1
Boy: S12 3RT1076-.. Kontaktörler için	3RT1976-6A	2.231,00	1

Malzeme Cinsi	Kontak NO NC	Sipariş No	Birim Fiyatı TL /Adet	Adet / Kutu
---------------	--------------	------------	-----------------------	-------------



3RH1921-1CA..



3RH1911-2HA..



3RH1921-2CA..



3RT1936-1C..

YARDIMCI KONTAK BLOKLARI

Kontaktör ve Yardımcı Kontaktör Üzerine Takılabilen Tipler*

Vida Bağlantılı

(Kontak numaralandırması DIN 50005'e göre)

Boy : S00	1NO-1NC	3RH1911-1LA11	18,00	1
	2NO	3RH1911-1FA20	18,00	1
	1NO-1NC	3RH1911-1FA11	18,00	1
	2NC	3RH1911-1FA02	18,00	1
	4NO	3RH1911-1FA40	26,00	1
	3NO+1NC	3RH1911-1FA31	26,00	1
	2NO+2NC	3RH1911-1FA22	26,00	1
Boy : S0-S12	1NO+1NC	3RH1921-1LA11	18,00	1
	2NO+2NC	3RH1921-1FA22	26,00	1
	1NO	3RH1921-1CA10	13,00	1
	1NC	3RH1921-1CA01	13,00	1
	3NO+1NC	3RH1921-1FA31	26,00	1
	4NO	3RH1921-1FA40	26,00	1

* : Cage clamp bağlantılı yardımcı kontak bloklarında sipariş numarasının 8. hanesi 2 olarak düzeltilmelidir.

Kontaktörlere Yandan Monte Edilebilen Tipler

Vida Bağlantılı

(Kontak numaralandırması DIN 50005'e göre)

Boy : S0-S12	2NO	6A	3RH1921-1EA20	13,00	1
	1NO+1NC		3RH1921-1EA11	13,00	1
	2NC		3RH1921-1EA02	13,00	1

Kontaktörlere Önden Monte Edilebilen Tipler

Vida Bağlantılı

(Kontak numaralandırması DIN 50012'ye göre)

Boy : S00	1NC	6A	3RH1911-1HA01	13,00	1
	1NO-2NC		3RH1911-1HA12	21,00	1
	1NO+3NC		3RH1911-1HA13	26,00	1
	2NO-2NC		3RH1911-1HA22	26,00	1

* : Cage clamp bağlantılı yardımcı kontak bloklarında sipariş numarasının 8. hanesi 2 olarak düzeltilmelidir.

Malzeme Cinsi	Sipariş No	Birim Fiyatı TL /Adet	Adet / Kutu
---------------	------------	-----------------------	-------------

SIRIUS KONTAKTÖRLER ve YARDIMCI KONTAKTÖRLER ÜZERİNE TAKILABİLEN AKSESUARLAR

Varistör	Boy: S00	AC 24-48V / DC 24-70V	3RT1916-1BB00	20,00	1
		AC 127-240V/DC 150-250V	3RT1916-1BD00	20,00	1
		AC 48-127V / DC 70-150V	3RT1916-1BC00	20,00	1
RC Eleman	Boy: S00	AC 24-48V / DC 24-70V	3RT1916-1CB00	20,00	1
		AC 127-240V/DC 150-250V	3RT1916-1CD00	20,00	1
		AC 48-127V / DC 70-150V	3RT1916-1CC00	20,00	1
Varistör	Boy: S0	AC 127-240V/DC 150-250V	3RT1926-1BD00	27,00	1
		AC 24-48V / DC 24-30V	3RT1926-1BB00	27,00	1
RC Eleman	Boy: S0	AC 127-240V/DC 150-250V	3RT1926-1CD00	22,00	1
		AC 24-48V / DC 24-30V	3RT1926-1CB00	22,00	1
		AC 24-48V / DC 24-30V	3RT1926-1CB00	22,00	1
Diyot	Boy: S2-S3	AC 127-240V/DC 150-250V	3RT1936-1CD00	34,00	1
	Boy: S00	DC 12-250 V	3RT1916-1DG00	20,00	1



3RA1933-2A

Malzeme
CinsiSipariş
NoBirim
Fiyatı
TL /AdetAdet
/
Kutu

SIRIUS KONTAKTÖRLER İÇİN KİLİTLEME TAKIMI (YILDIZ ÜÇGEN KULLANIM İÇİN)

(Elektriksel bara bağlantı parçası ve yıldız köprüsü dahil)	Boy: S00	3RA1913-2B	35,20	1
	Boy: S0	3RA1923-2B	61,00	1
Boy: S00'da mek. kilitleme dahildir.	Boy: S2	3RA1933-2B	108,00	1
	Boy: S3	3RA1943-2B	125,00	1



3RA1924-1A

SIRIUS KONTAKTÖRLER İÇİN KİLİTLEME TAKIMI (ENVERSÖR KULLANIM İÇİN)

(Elektriksel bara bağlantı parçası ve yıldız köprüsü dahil.)	Boy: S00	3RA1913-2A	30,00	1
	Boy: S0	3RA1923-2A	50,00	1
Mekanik kilitleme ayrıca seçilecektir.)	Boy: S2	3RA1933-2A	114,00	1
Boy: S00'da mek. kilitleme dahildir.	Boy: S3	3RA1943-2A	194,00	1

SIRIUS KONTAKTÖRLER İÇİN MEKANİK KİLİTLEME (ENVERSÖR KULLANIM İÇİN)

Önden takılan mekanik kilitleme	Boy: S0,S2,S3	3RA1924-1A	44,00	1
Yandan takılan mekanik kilitleme	Boy: S0,S2,S3	3RA1924-2B	52,00	1
Yandan takılan mekanik kilitleme	Boy: S6,S10,S12	3RA1954-2A	113,00	1

S6, S10, S12 boylarına takılabilen aksesuarlar için satış birimlerimize danışınız.

Malzeme
CinsiZaman Ayar
SahasıSipariş
NoBirim
Fiyatı
TL /AdetAdet
/
Kutu

SIRIUS KONTAKTÖRLERİN BOBİNİNE ADAPTE EDİLEN ELEKTRONİK ZAMAN RÖLELERİ



3RT1926-2C..

Çekmede gecikmeli	Boy: S00	0.05 - 1 s	3RT1916-2CH11	149,00	1
		0.5 - 10 s	3RT1916-2CH21	149,00	1
		5 - 100 s	3RT1916-2CH31	149,00	1
Yrd. ger. düşmede gecikme	Boy: S00	0.05 - 1 s	3RT1916-2DH11	173,00	1
		0.5 - 10 s	3RT1916-2DH21	173,00	1
		5 - 100 s	3RT1916-2DH31	173,00	1
Çekmede gecikmeli	Boy: S0-S3	0.05 - 1 s	3RT1926-2CH11	132,00	1
		0.5 - 10 s	3RT1926-2CH21	132,00	1
		5 - 100 s	3RT1926-2CH31	132,00	1
Yrd. ger. düşmede gecikme	Boy: S0-S3	0.05 - 1 s	3RT1926-2DH11	173,00	1
		0.5 - 10 s	3RT1926-2DH21	173,00	1
		5 - 100 s	3RT1926-2DH31	173,00	1
Yıldız üçgen	Boy: S0-S3	1.5-30 s	3RT1926-2GD51	173,00	1

Malzeme Cinsi	Boy	Termik Ayar Sahası (A)	Sipariş No	Birim Fiyatı TL /Adet	Adet / Kutu
---------------	-----	------------------------	------------	-----------------------	-------------

TERMİK RÖLELER

3UA5 Serisi



3UA59

Faz korumalı, çevre sıcaklığına uyumlu, el ve otomatik konumlu, kontaktör tipine bağlı olmadan ayrı ve raya montaja uygun

Boy:0-4	Termik Ayar Sahası (A)	Sipariş No	Birim Fiyatı TL /Adet	Adet / Kutu
0.25-0.4	0.25-0.4	3UA5900-0E	103,00	1
0.4-0.63	0.4-0.63	3UA5900-0G	103,00	1
0.63-1	0.63-1	3UA5900-0J	103,00	1
1-1.6	1-1.6	3UA5900-1A	103,00	1
1.6-2.5	1.6-2.5	3UA5900-1C	103,00	1
2.5-4	2.5-4	3UA5900-1E	103,00	1
4-6.3	4-6.3	3UA5900-1G	103,00	1
6.3-10	6.3-10	3UA5900-1J	103,00	1
10-16	10-16	3UA5900-2A	103,00	1
16-25	16-25	3UA5900-2C	103,00	1
25-40	25-40	3UA5900-2E	148,00	1
40-57	40-57	3UA5900-2T	148,00	1
50-63	50-63	3UA5900-2P	148,00	1



3UA50

Faz korumalı, çevre sıcaklığına uyumlu, el ve otomatik konumlu, kontaktör üzerine montaja uygun (3TB40 / 3TB41) (3TF30 / 3TF31) (3TF40 / 3TF41)

Boy:0	Termik Ayar Sahası (A)	Sipariş No	Birim Fiyatı TL /Adet	Adet / Kutu
0.1-0.16	0.1-0.16	3UA5000-0A	94,00	1
0.16-0.25	0.16-0.25	3UA5000-0C	94,00	1
0.25-0.4	0.25-0.4	3UA5000-0E	94,00	1
0.4-0.63	0.4-0.63	3UA5000-0G	94,00	1
0.63-1	0.63-1	3UA5000-0J	94,00	1
1-1.6	1-1.6	3UA5000-1A	94,00	1
1.6-2.5	1.6-2.5	3UA5000-1C	94,00	1
2.5-4	2.5-4	3UA5000-1E	94,00	1
4-6.3	4-6.3	3UA5000-1G	94,00	1
6.3-10	6.3-10	3UA5000-1J	94,00	1
8-12.5	8-12.5	3UA5000-1K	94,00	1
10-14.5	10-14.5	3UA5000-2S	94,00	1



3UA52

Faz korumalı, çevre sıcaklığına uyumlu, el ve otomatik konumlu, kontaktör üzerine montaja uygun (3TB42 / 3TB43) (3TF32 / 3TF33) (3TF42 / 3TF43)

Boy:1	Termik Ayar Sahası (A)	Sipariş No	Birim Fiyatı TL /Adet	Adet / Kutu
0.25-0.4	0.25-0.4	3UA5200-0E	94,00	1
0.4-0.63	0.4-0.63	3UA5200-0G	94,00	1
0.63-1	0.63-1	3UA5200-0J	94,00	1
1-1.6	1-1.6	3UA5200-1A	94,00	1
1.6-2.5	1.6-2.5	3UA5200-1C	94,00	1
2.5-4	2.5-4	3UA5200-1E	94,00	1
4-6.3	4-6.3	3UA5200-1G	94,00	1
6.3-10	6.3-10	3UA5200-1J	94,00	1
10-16	10-16	3UA5200-2A	94,00	1
12.5-20	12.5-20	3UA5200-2B	94,00	1
16.25	16.25	3UA5200-2C	94,00	1



3UA55

Faz korumalı, çevre sıcaklığına uyumlu, el ve otomatik konumlu, kontaktör üzerine montaja uygun (3TF34 / 3TF35) (3TF44 / 3TF45)

Boy:2	Termik Ayar Sahası (A)	Sipariş No	Birim Fiyatı TL /Adet	Adet / Kutu
2.5-4	2.5-4	3UA5500-1E	109,00	1
4-6.3	4-6.3	3UA5500-1G	109,00	1
6.3-10	6.3-10	3UA5500-1J	109,00	1
10-16	10-16	3UA5500-2A	109,00	1
16-25	16-25	3UA5500-2C	123,00	1
20-32	20-32	3UA5500-2D	123,00	1
25-36	25-36	3UA5500-2Q	133,00	1
32-40	32-40	3UA5500-2R	133,00	1
36-45	36-45	3UA5500-8M	139,00	1

Malzeme Cinsi	Boy	Termik Ayar Sahası (A)	Sipariş No	Birim Fiyatı TL/Adet	Adet / Kutu
---------------	-----	------------------------	------------	----------------------	-------------

TERMİK RÖLELER

3UA58 Serisi



3UA58

Faz korumalı, çevre sıcaklığına uyumlu, el ve otomatik konumlu, kontaktör üzerine montaja uygun (3TF46, 47, 48, 49)

Boy	Termik Ayar Sahası (A)	Sipariş No	Birim Fiyatı TL/Adet	Adet / Kutu
Boy:3-4	32-50	3UA5800-2F	293,00	1
	40-57	3UA5800-2T	293,00	1
	50-63	3UA5800-2P	300,00	1
	63-80	3UA5800-2U	308,00	1
	70-88	3UA5800-8W	315,00	1

3UA6 Serisi



3UA61,3UA62

Faz korumalı, çevre sıcaklığına uyumlu, el ve otomatik konumlu, kontaktör üzerine ve kontaktör tipine bağlı olmadan ayrı montaj içindir.

Boy	Termik Ayar Sahası (A)	Sipariş No	Birim Fiyatı TL/Adet	Adet / Kutu
Boy:6-8	55-80	3UA6201-2H	356,00	1
	10-12	3UA6201-2X	390,00	1
	14	3UA6001-2X*	390,00	1
	110-135	3UA6201-3J	502,00	1
	120-150	3UA6101-3K-1**	508,00	1
	135-160	3UA6201-3L	521,00	1
	150-180	3UA6201-3M	582,00	1
	160-250	3UA6600-3C	618,00	1
	200-320	3UA6600-3D	705,00	1
	250-400	3UA6600-3E	775,00	1
Boy:10-12	320-500	3UA6800-3F	1.067,00	1
	400-630	3UA6800-3G	1.395,00	1

* Sadece 3TF50 üzerine takılabilir.

** Sadece 3TF51 üzerine takılabilir.

3UW1 Serisi



3UW10

Çevre sıcaklığına uyumlu, kontaktör üzerine montaja uygun (3TB40 / 3TB41) (3TF30 / 3TF31) (3TF40 / 3TF41)

Boy	Termik Ayar Sahası (A)	Sipariş No	Birim Fiyatı TL/Adet	Adet / Kutu
Boy:0	0.25-0.4	3UW1001-0E	85,00	1
	0.4-0.63	3UW1001-0G	85,00	1
	0.63-1	3UW1001-0J	85,00	1
	1-1.6	3UW1001-1A	85,00	1
	1.6-2.5	3UW1001-1C	85,00	1
	2.5-4	3UW1001-1E	85,00	1
	4-6.3	3UW1001-1G	85,00	1
	6.3-10	3UW1001-1J	85,00	1
	8-12.5	3UW1001-1K	85,00	1
	10-14.5	3UW1001-2S	85,00	1
Boy:1	4-6.3	3UW1301-1G	86,00	1
	6.3-10	3UW1301-1J	86,00	1
	10-16	3UW1301-2A	86,00	1
	16-25	3UW1301-2C	86,00	1

3RB2/3 ELEKTRONİK AŞIRI AKIM RÖLESİ SIRIUS

Yeni



3RB3016-1...



3RB20..-

- Class 10 Çalışma Sınıfı
- 1NO+1NC yar. kontak
- Test fonksiyonu
- El/otomatik, uzaktan reset
- Konum Göstergesi
- Kendinden beslemeli
- Faz düşmesine ve fazdaki asimetriye karşı duyarlı
- Aynı boy kontaktörlere direkt montajlı
- Raya montaj için termik röle bağlantı parçası kullanılmalıdır.

Termik Ayar Sahası (A)	Boy	Sipariş No	Birim Fiyatı TL/Adet	Adet / Kutu
S00	0,32-1,25	3RB3016-1NBO	252,00	1
S00	1-4	3RB3016-1PBO	252,00	1
S00	3-12	3RB3016-1SBO	252,00	1
S0	6-25	3RB3026-1QBO	252,00	1
S2	12.5-50	3RB3036-1UBO	315,00	1
S2	20-80	3RB3036-1WBO	413,00	1
S6	50-200	3RB2056-1FC2	690,00	1
S10/12	55-250	3RB2066-1GC2	738,00	1
S10/12	160-630	3RB2066-1MC2	1.368,00	1



3RB29..-



3RB2283-4AA1

Malzeme Cinsi	Boy	Termik Ayar Sahası (A)	Sipariş No	Birim Fiyatı TL /Adet	Adet / Kutu
---------------	-----	------------------------	------------	-----------------------	-------------

ELEKTRONİK AŞIRI AKIM RÖLESİ 3RB29

Akım algılama modülleri	S00/S0	0.3...3	3RB2906-2BG1	418,00	1
	S00/S0	2.4...25	3RB2906-2DG1	424,00	1
	S2/S3	10...100	3RB2906-2JG1	444,00	1
	S6	20...200	3RB2956-2TG2	995,00	1
	S10/S12	63...630	3RB2966-2WH2	1.190,00	1
Değerlendirme modülü	-	-	3RB2283-4AA1	660,00	1
Fonk. genişletme modülü	Toprak kaçışı algılama		3RB2985-2CA1	82,00	1
Fonk. genişletme modülü	Top. kaçışı ve aşırı akım algılama		3RB2985-2CB1	60,00	1
Bağlantı kablosu	S00/S0/S2/S3	-	3RB2987-2B	39,00	1
Bağlantı kablosu	S6/S10/S12	-	3RB2987-2D	50,00	1

Kombinasyon oluşturmak için 1 adet akım algılama modülü, 1 adet değerlendirme modülü ve 1 adet bağlantı kablosu seçmek gerekir. Fonksiyon genişletme modülü opsiyoneldir.

Malzeme Cinsi	Boy	Termik Ayar Sahası (A)	Sipariş No (Vida Bağlantılı)	Sipariş No (Cage Clamp)	Birim Fiyatı TL /Adet	Adet / Kutu
---------------	-----	------------------------	------------------------------	-------------------------	-----------------------	-------------

SIRIUS TERMİK RÖLELERİ

Vida Bağlantılı

NOT: 80A'e kadar termik rölelerde sayfa 30'da bulunan Yeni Nesil SIRIUS ürünlerinden seçebilirsiniz.



3RU1116-..B0



3RU1116-..C1



3RU19-..3AA01

- Faz korumalı, 60°C pano içi sıcaklığa uygun	S00	0.11-0.16	3RU1116-0AB0	3RU1116-0AC1	116,00	1		
		0.14-0.2	3RU1116-0BB0	3RU1116-0BC1	116,00	1		
		0.18-0.25	3RU1116-0CB0	3RU1116-0CC1	116,00	1		
		0.22-0.32	3RU1116-0DB0	3RU1116-0DC1	116,00	1		
		0.28-0.4	3RU1116-0EB0	3RU1116-0EC1	116,00	1		
		0.35-0.5	3RU1116-0FB0	3RU1116-0FC1	116,00	1		
		0.45-0.63	3RU1116-0GB0	3RU1116-0GC1	116,00	1		
		0.55-0.8	3RU1116-0HB0	3RU1116-0HC1	116,00	1		
		0.7-1	3RU1116-0JB0	3RU1116-0JC1	116,00	1		
		0.9-1.25	3RU1116-0KB0	3RU1116-0KC1	116,00	1		
		1.1-1.6	3RU1116-1AB0	3RU1116-1AC1	116,00	1		
		1.4-2	3RU1116-1BB0	3RU1116-1BC1	116,00	1		
- El ve otomatik konumlu, - 1NO+1NC yardımcı kontaklı	S00	1.8-2.5	3RU1116-1CB0	3RU1116-1CC1	116,00	1		
		2.2-3.2	3RU1116-1DB0	3RU1116-1DC1	116,00	1		
		2.8-4	3RU1116-1EB0	3RU1116-1EC1	116,00	1		
		3.5-5	3RU1116-1FB0	3RU1116-1FC1	116,00	1		
		4.5-6.3	3RU1116-1GB0	3RU1116-1GC1	116,00	1		
		5.5-8	3RU1116-1HB0	3RU1116-1HC1	116,00	1		
		7-10	3RU1116-1JB0	3RU1116-1JC1	116,00	1		
		9-12	3RU1116-1KB0	3RU1116-1KC1	116,00	1		
		- Şalt pozisyon göstergeli	S0	9-12.5	3RU1126-1KB0	3RU1126-1KD0	131,00	1
				14-20	3RU1126-4BB0	3RU1126-4BD0	131,00	1
				20-25	3RU1126-4DB0	3RU1126-4DD0	131,00	1
		- Stop ve test butonlu	S2	18-25	3RU1136-4DB0	3RU1136-4DD0	151,00	1
22-32	3RU1136-4EB0			3RU1136-4ED0	175,00	1		
28-40	3RU1136-4FB0			3RU1136-4FD0	179,00	1		
36-45	3RU1136-4GB0			3RU1136-4GD0	181,00	1		
- Ayar göstergeli koruma kapaklı	S3	40-50	3RU1136-4HB0	3RU1136-4HD0	210,00	1		
		45-63	3RU1146-4JB0	3RU1146-4JD0	226,00	1		
		57-75	3RU1146-4KB0	3RU1146-4KD0	226,00	1		
		80-100	3RU1146-4MB0	3RU1146-4MD0	340,00	1		

AKSESUARLAR

Tek başına raya montaj için montaj parçası	S00	3RU1916-3AA01	31,00	1
	S0	3RU1926-3AA01	40,00	1
	S2	3RU1936-3AA01	50,00	1
	S3	3RU1946-3AA01	63,00	1
Uzaktan reset mekanizması	600mm.	3RU1900-1C	138,00	1
	400mm.	3RU1900-1B	137,00	1

Malzeme Cinsi	Motor Gücü (kW)	Nominal Akım (A)	Boy	Sipariş No	Birim Fiyatı TL / Adet	Adet / Kutu
---------------	-----------------	------------------	-----	------------	------------------------	-------------

TRİFAZE MOTORLAR İÇİN KUTULU YOL VERİCİLER

Direk Yolverici (kontakör dahil)



3 RE10

Kumanda	5.5	12	S00	3RE1010-8XC17-0APO	168,00	1
Besleme Gerilimi	7.5	17	S0	3RE1020-8XC25-0APO	229,00	1
230 V 50/60 Hz	11	25	S0	3RE1020-8XC26-0APO	278,00	1

Sağ-Sol Yolverici (2 kontakör dahil)

Kumanda Besleme Gerilimi	5.5	12	S00	3RE1310-8XC17-0APO	481,00	1
230 V 50/60 Hz						

Not : Termik röle ve ilave yardımcı kontaklar ayrıca seçilmelidir.

Malzeme Cinsi	Motor Gücü (kW)	Nominal Akım (A)	Boy	Sipariş No	Birim Fiyatı TL / Adet	Adet / Kutu
---------------	-----------------	------------------	-----	------------	------------------------	-------------

KOMPLE MONTAJLI SAĞ-SOL DÖNÜŞ KOMBİNASYONLARI

AC230 V



3RA 134.

Mekanik Kilitleme ve bağlantı parçaları dahil	3	7	S00	3RA1315-8XB30-1APO	237,00	1
	4	9	S00	3RA1316-8XB30-1APO	250,00	1
	5.5	12	S00	3RA1317-8XB30-1APO	294,00	1
	7.5	17	S0	3RA1325-8XB30-1AL2	413,00	1
	11	25	S0	3RA1326-8XB30-1AL2	522,00	1
	15	32	S2	3RA1334-8XB30-1AL2	755,00	1
	18.5	40	S2	3RA1335-8XB30-1AL2	823,00	1
	22	50	S2	3RA1336-8XB30-1AL2	1.039,00	1
	30	65	S3	3RA1344-8XB30-1AL2	1.475,00	1
	37	80	S3	3RA1345-8XB30-1AL2	1.745,00	1
	45	95	S3	3RA1346-8XB30-1AL2	2.180,00	1

KOMPLE MONTAJLI YILDIZ ÜÇGEN KOMBİNASYONLARI

AC230 V



3RA 141.

Zaman rölesi, bağlantı parçaları, bağlantı köprüleri dahildir.	5.5	12	S00	3RA1415-8XB31-1APO	670,00	1
	7.5	17	S00	3RA1416-8XB31-1APO	740,00	1
	11	25	S0	3RA1423-8XC21-1AL2	805,00	1
(Boy S2 ve S3'de montaj plakaları da dahildir.	15/18.5	32/40	S0	3RA1425-8XC21-1AL2	990,00	1
Boy S00'da mekanik kilitleme de dahildir.)	22/30	50/65	S2	3RA1434-8XC21-1AL2	1.410,00	1
	37	80	S2	3RA1435-8XC21-1AL2	1.595,00	1
	45	95	S2	3RA1436-8XC21-1AL2	2.065,00	1
	55	115	S3	3RA1444-8XC21-1AL2	2.600,00	1
	75	150	S3	3RA1445-8XC21-1AL2	3.220,00	1

Not: Komple montajlı kombinasyonlarda kullanılan tüm parçaların sipariş numaralarını arka sayfalardaki tablolarda bulabilirsiniz.

Malzeme Cinsi	Kısa Devre Kesme Kapasitesi Icu	Boy	Termik Ayar Sahası (A)	Sipariş No	Birim Fiyatı TL / Adet	Adet / Kutu
---------------	---------------------------------	-----	------------------------	------------	------------------------	-------------

SIRIUS MOTOR KORUMA ŞALTERLERİ

Vida Bağlantılı

NOT: 80A'ye kadar motor koruma şalterlerinde sayfa 28'de bulunan Yeni Nesil SIRIUS ürünlerinden seçebilirsiniz.

60°C Pano içi sıcaklıkta bitişik montaja uygun. Termik ve kısa devre korumalı, Raya montaja uygun



3RV1011-..



3RV1041-..

100kA	S00	0.14-0.2	3RV1011-0BA10	140,00	1				
		0.22-0.32	3RV1011-0DA10	140,00	1				
		0.28-0.4	3RV1011-0EA10	140,00	1				
		0.45-0.63	3RV1011-0GA10	140,00	1				
		0.55-0.8	3RV1011-0HA10	144,00	1				
		0.7-1	3RV1011-0JA10	144,00	1				
		1.1-1.6	3RV1011-1AA10	148,00	1				
		1.4-2	3RV1011-1BA10	151,00	1				
		1.8-2.5	3RV1011-1CA10	151,00	1				
		2.2-3.2	3RV1011-1DA10	151,00	1				
		2.8-4	3RV1011-1EA10	151,00	1				
		3.5-5	3RV1011-1FA10	151,00	1				
		4.5-6.3	3RV1011-1GA10	151,00	1				
		50KA		5.5-8	3RV1011-1HA10	154,00	1		
				7-10	3RV1011-1JA10	166,00	1		
				9-12	3RV1011-1KA10	166,00	1		
		100kA	S0	0,11-0,16	3RV1021-0AA10	146,00	1		
				0,14-0,20	3RV1021-0BA10	146,00	1		
				0,18-0,25	3RV1021-0CA10	146,00	1		
0,22-,0,32	3RV1021-0DA10			146,00	1				
0,28-0,4	3RV1021-0EA10			146,00	1				
0,35-0,5	3RV1021-0FA10			146,00	1				
0,45-,0,63	3RV1021-0GA10			146,00	1				
0,55,0,8	3RV1021-0HA10			146,00	1				
0,7-,1	3RV1021-0JA10			154,00	1				
0,9-1,25	3RV1021-0KA10			154,00	1				
1,1-1,6	3RV1021-1AA10			157,00	1				
1,4-2	3RV1021-1BA10			157,00	1				
1.8-2.5	3RV1021-1CA10			166,00	1				
2.2-3.2	3RV1021-1DA10			166,00	1				
2.8-4	3RV1021-1EA10			166,00	1				
3.5-5	3RV1021-1FA10			166,00	1				
4.5-6.3	3RV1021-1GA10			166,00	1				
5.5-8	3RV1021-1HA10			166,00	1				
7-10	3RV1021-1JA10			176,00	1				
9-12.5	3RV1021-1KA10			176,00	1				
50KA				11-16	3RV1021-4AA10	183,00	1		
				14-20	3RV1021-4BA10	184,00	1		
				17-22	3RV1021-4CA10	200,00	1		
				20-25	3RV1021-4DA10	216,00	1		
				S2		22-32	3RV1031-4EA10	384,00	1
						28-40	3RV1031-4FA10	501,00	1
						36-45	3RV1031-4GA10	543,00	1
						40-50	3RV1031-4HA10	561,00	1
S3		45-63	3RV1041-4JA10	580,00	1				
		57-75	3RV1041-4KA10	610,00	1				
		70-90	3RV1041-4LA10	630,00	1				
		80-100	3RV1041-4MA10	660,00	1				

Malzeme Cinsi	Sipariş No	Birim Fiyatı TL / Adet	Adet / Kutu
---------------	------------	------------------------	-------------

MOTOR KORUMA ŞALTERLERİNE MONTE EDİLEBİLEN AKSESUARLAR



3RV1901-1.



3RV1902-1..



3RV1901-1A



3RV1921-1M



3RV1915-5A



3RA1931-1AA00



3RA1921-1AA00



3RV1913-1AC00



3RV1926-OK



3RV1915-1DB

Yardımcı kontak, üstten yatay montajlı (1C/0)* (1NO+1NC)	3RV1901-1D	15,00	1
	3RV1901-1E	18,00	1
Yandan montajlı, vidalı (1NO+1NC)	3RV1901-1A	18,00	1
Yandan montajlı, Cage Clamp (1NO+1NC)	3RV1901-2A	20,00	1
Aşırı Akım ve kısa devre ihbarı için alarm şalteri (2NO+2NC)** (Boy S00'da kullanılmaz!)	3RV1921-1M	44,00	1
Düşük gerilim bobini AC 230 V	3RV1902-1AP0	58,00	1
AC 400V	3RV1902-1AV0	58,00	1
Açtırma bobini AC 230 V	3RV1902-1DP0	58,00	1
AC 400V	3RV1902-1DV0	58,00	1
S00 Kontaktör-S00 Güç şalteri ara bağlantı parçası	3RA1911-1AA00	7,00	10
S00 Kontaktör-S0	3RA1921-1DA00	10,00	10
S0 Kontaktör-S0	3RA1921-1AA00	10,00	10
S2 Kontaktör-S2	3RA1931-1AA00	20,00	5
S3 Kontaktör-S3	3RA1941-1AA00	28,00	5

* Enversör

** Herbir ihbar için 1NO+1NC kontak mevcuttur. Bu alarm şalteri boy S0, S2 ve S3'de kullanılır.

MOTOR KORUMA ŞALTERLERİ İÇİN KUTU ve BARA AKSESUARLARI

Muhafaza kutusu boy S00 için, 54 mm genişlik	3RV1913-1CA00	38,00	1
Muhafaza kutusu boy S0 için	3RV1923-1CA00	43,00	1
Muhafaza kutusu boy S2 için	3RV1933-1DA00	170,00	1
Acil stop kapı tahrik mekanizması boy S0-S3 130 mm	3RV2926-OC	120,00	1
330 mm	3RV2926-OL	122,00	1
Kapı tahrik mekanizması boy S0-S3 330 mm	3RV2926-OK	120,00	1
5 şalter için 3 fazlı bara bağlantı parçası Boy S00, S0 45 mm	3RV1915-1DB	35,00	1
5 şalter için 3 fazlı bara bağlantı parçası Boy S00, S0 55 mm	3RV1915-2DB	38,00	1
3 Fazlı besleme klemensi, üstten montajlı, boy S00	3RV1915-5A	25,00	1
Güç şalteri raya mek. montajı için adaptör Boy: S2	3RA1932-1AA00	50,00	1
Boy: S3	3RA1942-1AA00	66,00	1

* 40 mm'lik sistem : Baralar arası mesafe 40 mm

SIRIUS SERİSİ ÜRÜNLERE MONTE EDİLEBİLEN TÜM AKSESUARLARI SIRIUS PROSPEKTİNDE BULABİLİRSİNİZ.

SIRIUS BARA SİSTEM ÜRÜNLERİ

Yeni

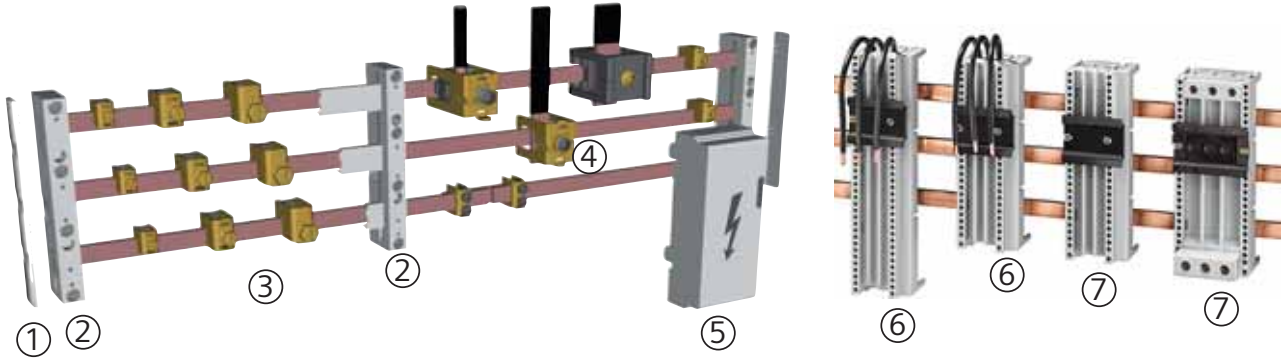

	Malzeme Cinsi	Sipariş No	Birim Fiyatı TL / Adet	Adet / Kutu	
①	Bara sonlandırıcı	60 mm'lik bara sistemleri için	8US1922-1AC00	17,40	1
②	Bara tutucusu	40 mm'lik bara sistemleri için 60 mm'lik bara sistemleri için	8US1903-3AB00 8US1923-2AA01	90,00 90,00	1 1
③	Tek telli iletkenler için bağlantı klemensi				
	5 mm'lik bara kalınlığı için	1,5-16 mm ² 4-35 mm ² 16-70 mm ² 16-120mm ²	8US1921-2AA00 8US1921-2AB00 8US1921-2AD00 8US1921-2AC00	5,00 6,00 8,00 21,00	1 1 1 1
	10 mm'lik bara kalınlığı için	1,5-16 mm ² 4-35 mm ² 16-70 mm ² 16-120mm ²	8US1921-2BA00 8US1921-2BB00 8US1921-2BD00 8US1921-2BC00	10,00 14,00 16,00 21,00	1 1 1 1
④	Bara bağlantı klemensleri				
	10 mm'lik bara kalınlığı için	240 mm ² kesitli kabloya kadar 20mm x 5 mm'den 30mm x 10 mm'ye kadar 2mm x 40 mm x 10 mm bara için	8US1941-2AC00 8US1941-2BB00 8US1941-2BA00	59,00 52,00 266,00	1 1 1
⑤	Enerji besleme parçası (kapağı ile birlikte)	60 mm'lik bara sistemleri için	8US1921-1AA00	152,00	1
⑥	Bara adaptörleri				
	(40 mm'lik bara sistemleri için)	Boy 00/S0 En: 45 mm Boy: 121 mm Boy 00/S0 En: 55 mm Boy: 121 mm Boy 00/S0 En: 45 mm Boy: 139 mm Boy 00/S0 En: 45 mm Boy: 182 mm Boy S2 En: 55 mm Boy: 139 mm Boy S2 En: 55 mm Boy: 182 mm Boy S2 En: 55 mm Boy: 242 mm Boy S3 En: 70 mm Boy: 182 mm	8US1051-5DJ07 8US1061-5DJ07 8US1051-5DK07 8US1051-5DM07 8US1061-5FK08 8US1061-5FM08 8US1061-5FP08 8US1111-4SM00	55,00 61,00 88,00 96,00 114,00 122,00 134,00 221,00	1 1 1 1 1 1 1 1
	Bara adaptörleri				
	(60 mm'lik bara sistemleri için)	Boy 00/S0 En: 45 mm Boy: 182 mm Boy S2 En: 55 mm Boy: 182 mm Boy S2 En: 55 mm Boy: 242 mm Boy S3 En: 70 mm Boy: 182 mm	8US1251-5DM07 8US1261-5FM08 8US1261-5FP08 8US1111-4SM00	104,00 122,00 135,00 221,00	1 1 1 1
⑦	Cihaz tutucular				
	(40 mm'lik bara sistemleri için)	En: 45 mm Boy: 139 mm En: 55 mm Boy: 139 mm En: 45 mm Boy: 182 mm En: 55 mm Boy: 182 mm En: 55 mm Boy: 242 mm	8US1050-5AK00 8US1060-5AK08 8US1050-5AM00 8US1060-5AM00 8US1060-5AP00	76,00 76,00 77,00 89,00 104,00	1 1 1 1 1
	(60 mm'lik bara sistemleri için)	En: 45 mm Boy: 182 mm En: 55 mm Boy: 182 mm En: 55 mm Boy: 242 mm	8US1250-5AM00 8US1260-5AM00 8US1260-5AP00	81,00 89,00 104,00	1 1 1
	Bağlama kaması (iki taşıyıcıyı bağlamak için)		8US1998-1AA00	2,00	1

3RA6 SIRIUS KOMPAKT MOTOR ÇIKIŞLARI

Yeni

Yol Verme Şekli	Motor Gücü kW	Elektronik Termik Açtırıcı Ayar Sahası (A)	Sipariş No	Birim Fiyatı TL / Adet	Adet / Kutu
-----------------	---------------	--	------------	------------------------	-------------

Direk yolverici 3RA61



3RA61...

- Direk Yol verme için kontaktör ve elektronik termik röle ve motor koruma fonksiyonlarına sahip kompakt yolverici
- 45 mm genişlik
- AC/DC 110...240V
- CLASS 10, CLASS 20 entegre edilmiş LED'ler
- Kaynamayan ana kontaklar
- Ömür bitiminde devre açma özelliği
- Güvenli açma Kategori 2 (EN954-1)

0,09	0,1...0,4	3RA6120-1AP32	605,00	1
0,37	0,32...1,25	3RA6120-1BP32	625,00	1
1,5	1...4	3RA6120-1CP32	680,00	1
5,5	3...12	3RA6120-1DP32	720,00	1
15	8...32	3RA6120-1EP32	1.085,00	1

Sağ-sol dönüş yolverici 3RA62



3RA62...

- Sağ-sol dönüş için kontaktör ve elektronik termik röle ve motor koruma fonksiyonlarına sahip kompakt yolverici
- 90 mm genişlik
- AC/DC 110...240V
- CLASS 10, CLASS 20 entegre edilmiş LED'ler
- Kaynamayan ana kontaklar
- Ömür bitiminde devre açma özelliği
- Güvenli açma Kategori 2 (EN954-1)

0,09	0,1...0,4	3RA6250-1AP32	1.085,00	1
0,37	0,32...1,25	3RA6250-1BP32	1.100,00	1
1,5	1...4	3RA6250-1CP32	1.140,00	1
5,5	3...12	3RA6250-1DP32	1.270,00	1
15	8...32	3RA6250-1EP32	1.630,00	1

Malzeme Cinsi	Sipariş No	Birim Fiyatı TL / Adet	Adet / Kutu
---------------	------------	------------------------	-------------

3RA6 SIRIUS KOMPAKT MOTOR ÇIKIŞLARI AKSESUARLARI

Yardımcı kontak blokları	1NO + NC	3RA6913-1A	36,00	1
	2NO	3RA6911-1A	36,00	1
	2NC	3RA6912-1A	36,00	1
Güç devresi besleme klemensi (Giriş ve çıkış için)		3RA6920-1A	52,00	1

Not: 3 kW'a kadar 3RM1 serici kompakt yolvericiler için sayfa 149'dan seçim yapabilirsiniz.

SIMOCODE - PRO (Siemens Motor Koruma ve Kumanda Sistemi)

SIMOCODE -PRO şalt panosunda bir çok önemli koruma fonksiyonunu tek bir cihazda sunmaktadır.

- Elektronik Aşırı akım koruma (CLASS 5-40) akım ayar alanı ile (1:4), Faz kesilmesi/Asimetri tanıma, Termistor (PTC, NTC, KTY), Blokaj , Kaçak akım, Akım limit koruma

İşletme esnasında anlık bilgiler

- Anlık faz akımı %,
- Start, Stop, Sağ, Sol, Yavaş, Hızlı, El-/ Otomatik, Motorun Şalt konumu, Test konumu, Soğuma zamanı devrede

Erken uyarı

- Aşırı yük, Akım sınırları aşıldı, Fazlarda asimetri
- Termistor-Uyarısı, Blokaj

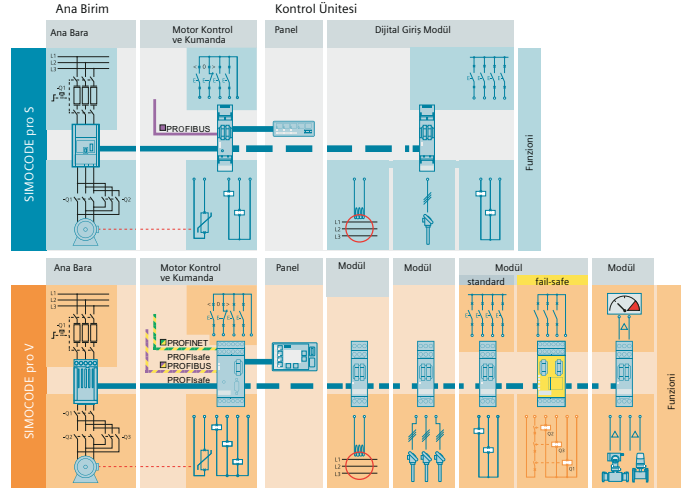

Simocode-Pro C

- Haberleşebilen motor koruma ve kumanda cihazıdır.
- Ayrılabilen akım trafosu sayesinde üç fazın akımını hassas ölçer, denetler, okuduğu max. akım değerlerini hafızalar ve Profibus-dp üzerinde kumanda merkezine gönderir.
- Motoru aşırı yüklenmeye, faz asimetrisine, aşırı sıcaklığa, faz kesilmesine karşı korur.
- Program yardımı ile tek bir cihazda bir çok fonksiyonu yerine getirir.
- Motor, sahada kumanda cihazı ile ve Otomasyon merkezden kumanda edilir.
- Otomasyon sistemleri ile sorunsuz iletişim sağlar.
- Diyagnostik, istatistiksel motor verilerini kayıt altına alır. Profibus üzerinden haberleşir.



SIMOCODE PRO C

Simocode-Pro S

Simocode-Pro C'nin tüm fonksiyonlarını içerir, yalnız 4 giriş 2 çıkışı vardır.



SIMOCODE PRO S

Simocode-Pro V

Simocode-Pro C'nin tüm fonksiyonlarını içerir ve genişleme imkanı sayesinde sahada kendi başına bir sistemi kumanda etme yeteneğine sahiptir. 2 Dijital ve 2 Analog modül sayesinde motorun etki alanındaki diğer birimlerin motor üzerindeki etkisini denetler. Toplam 12 dijital giriş, 7 dijital çıkış, 4 Analog giriş, 2 Analog çıkış ile kumanda etmektedir. Seçenekli akım trafosuna entegre ölçüm modülü sayesinde Motorun tüm elektriksel değerlerini denetler (U.I.P.S.Cos (phi)). Sıcaklık modülüne 3 tane sıcaklık sensörü bağlanabilir.



SIMOCODE PRO V

Simocode-Pro V PN

- Entegre Switch teknolojisi ile line ve ring bus topolojilerini destekler.
- Profisafe protokolu ile emniyetli olarak haberleşir.
- OPC UA Server özelliği ile açık haberleşme protokolleri ile haberleşir.
- İşletme, servis ve diagnostik bilgiler Standart Web Server üzerinden okunabilir.



SIMOCODE PRO V PN

Akım
Ölçme Modülü

Malzeme Cinsi	Sipariş No.	Birim Fiyatı TL / Adet
Akım Ölçme Modülü		
0.3 .. 3A	3UF7100-1AA00-0	349,00
2.4..25A	3UF7101-1AA00-0	367,00
10..100A	3UF7102-1AA00-0	403,00
20..200A	3UF7103-1AA00-0	779,00
63..630A	3UF7104-1BA00-0	896,00

Akım/Gerilim
Ölçme Modülü

Malzeme Cinsi	Sipariş No.	Birim Fiyatı TL / Adet
Akım/Gerilim Ölçme Modülü		
0.3 .. 3A	3UF7110-1AA00-0	710,00
2.4..25A	3UF7111-1AA00-0	723,00
10..100A	3UF7112-1AA00-0	736,00
20..200A	3UF7113-1AA00-0	1.121,00
63..630A	3UF7114-1BA00-0	1.242,00



Simocode Pro S

Simocode Pro V PN

Malzeme Cinsi	Sipariş No.	Birim Fiyatı TL / Adet
Ana Modül		
Simocode Pro C AC / DC 110..240V	3UF7000-1AU00-0	1.212,00
Simocode Pro S AC / DC 110..240V	3UF7020-1AU01-0	1.048,00
Simocode Pro V AC / DC 110..240V	3UF7010-1AU00-0	1.671,00
Simocode Pro V PN AC / DC 110..240V	3UF7011-1AU00-0	1.831,00

4 Giriş 2 Çıkış
Dijital Modül

Malzeme Cinsi	Sipariş No.	Birim Fiyatı TL / Adet
Genişleme Modülleri		
Multifonksiyonel modül DC 24 V	3UF7600-1AB01-0	710,00
Multifonksiyonel modül AC / DC 110..240 V	3UF7600-1AU01-0	710,00
Dijital genişleme modülü DC 24 V	3UF7300-1AB00-0	533,00
Dijital genişleme modülü AC/DC 110..240 V	3UF7300-1AU00-0	533,00
Analog genişleme modülü	3UF7400-1AA00-0	892,00
Kaçak akım modülü (3UL23 akım trafosu ile)	3UF7510-1AA00-0	651,00
Sıcaklık Modülü	3UF7700-1AA00-0	753,00

Operatör Paneli
Titanyum Gri

Malzeme Cinsi	Sipariş No.	Birim Fiyatı TL / Adet
Aksesuarlar ve Yazılım		
Operatör Paneli	3UF7200-1AA00-0	697,00
Operatör Paneli Titanyum Gri	3UF7200-1AA01-0	697,00
Gösterge Paneli (Sadece Pro V, Pro V PN)	3UF7210-1AA00-0	1.147,00
Profibus adresleme konnektörü	3UF7910-0AA00-0	203,00
0.025 m yassı kablo	3UF7930-0AA00-0	34,00
0.1 m yassı kablo	3UF7931-0AA00-0	34,00
0.3 m yassı kablo	3UF7935-0AA00-0	45,00
0.5 m yassı kablo	3UF7932-0AA00-0	53,00
PC kablosu USB	3UF7941-0AA00-0	371,00
Hafıza Modülü (Panoya montaj)	3UF7902-0AA00-0	188,00
SIMOCODE ES Basic	3ZS1312-4CC10-0YA5	258,00
SIMOCODE ES Standard	3ZS1312-5CC10-0YA5	2.549,00
SIMOCODE ES Premium	3ZS1312-6CC10-0YA5	4.249,00

ET200S MOTOR STARTER, PROFIBUS/PROFINET ÜZERİNDEN HABERLEŞME İMKANI

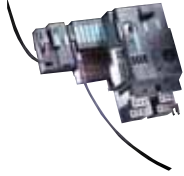

Çok fonksiyonlu motor starter

Yeni

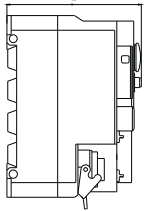
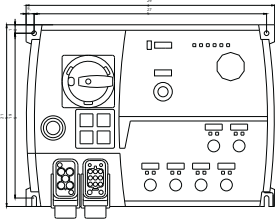

Yol Verme Şekli	Motor Gücü KW	Normal Akım (A)	Sipariş No	Birim Fiyatı TL / Adet	Adet / Kutu
-----------------	---------------	-----------------	------------	------------------------	-------------

Çok Fonksiyonlu Motor Starter

Direkt Yol verme	1.1	0,3..3	3RK1301-0AB10-0AB4	1.068,00	1
Çift Yönlü Yol verme			3RK1301-0AB10-1AB4	1.423,00	1
Yumuşak Yol Verme			3RK1301-0AB20-0AB4	1.707,00	1
Direkt Yol verme	3	2,4..8	3RK1301-0BB10-0AB4	1.163,00	1
Çift Yönlü Yol verme			3RK1301-0BB10-1AB4	1.557,00	1
Yumuşak Yol Verme			3RK1301-0BB20-0AB4	1.807,00	1
Direkt Yol verme	7,5	2,4..16	3RK1301-0CB10-0AB4	1.338,00	1
Çift Yönlü Yol verme		2,4..16	3RK1301-0CB10-1AB4	1.742,00	1
Yumuşak Yol Verme		2,4..16	3RK1301-0CB20-0AB4	1.972,00	1

Saha için çok Fonksiyonlu Profibus Motor Starter SIRIUS M200D

Direkt Yol verme	0,9	0.15..2.0	3RK1395-6KS41-0AD0	1.987,00	1
Direkt Yol verme	5,5	1.5..12.0	3RK1395-6LS41-0AD0	2.086,00	1
Çift Yönlü Yol verme	0,9	0.15..2.0	3RK1395-6KS41-1AD0	2.236,00	1
Çift Yönlü Yol verme	5,5	1.5..12.0	3RK1395-6LS41-1AD0	2.336,00	1
Yumuşak Direkt Yol verme	0,9	0.15..2.0	3RK1395-6KS71-0AD0	2.341,00	1
Yumuşak Direkt Yol verme	5,5	1.5..12.0	3RK1395-6LS71-0AD0	2.441,00	1
Yumuşak çiftyönlü Yol verme	0,9	0.15..2.0	3RK1395-6KS71-1AD0	2.590,00	1
Yumuşak çiftyönlü Yol verme	5,5	1.5..12.0	3RK1395-6LS71-1AD0	2.690,00	1

Saha için çok Fonksiyonlu AS-Interface Motor Starter SIRIUS M200D BASIC

Direkt Yol verme	0,9	0.15..2.0	3RK1315-6KS41-0AA0	1.872,00	1
Direkt Yol verme	5,5	1.5..12.0	3RK1315-6LS41-0AA0	1.972,00	1
Çift Yönlü Yol verme	0,9	0.15..2.0	3RK1315-6KS41-1AA0	2.121,00	1
Çift Yönlü Yol verme	5,5	1.5..12.0	3RK1315-6LS41-1AA0	2.221,00	1
Yumuşak Direkt Yol verme	0,9	0.15..2.0	3RK1315-6KS71-0AA0	2.226,00	1
Yumuşak Direkt Yol verme	4	1.5..9.0	3RK1315-6NS71-0AA0	2.326,00	1
Yumuşak çiftyönlü Yol verme	0,9	0.15..2.0	3RK1315-6KS71-1AA0	2.476,00	1
Yumuşak çiftyönlü Yol verme	4	1.5..9.0	3RK1315-6NS71-1AA0	2.575,00	1

Saha için çok Fonksiyonlu AS-Interface Motor Starter SIRIUS M200D STANDARD

Direkt Yol verme	0,9	0.15..2.0	3RK1325-6KS41-0AA0	2.111,00	1
Direkt Yol verme	5,5	1.5..12.0	3RK1325-6LS41-0AA0	2.232,00	1
Çift Yönlü Yol verme	0,9	0.15..2.0	3RK1325-6KS41-1AA0	2.847,00	1
Çift Yönlü Yol verme	5,5	1.5..12.0	3RK1325-6LS41-1AA0	3.444,00	1
Yumuşak Direkt Yol verme	0,9	0.15..2.0	3RK1325-6KS71-0AA0	3.915,00	1
Yumuşak Direkt Yol verme	5,5	1.5..12.0	3RK1325-6LS71-0AA0	4.567,00	1
Yumuşak çiftyönlü Yol verme	0,9	0.15..2.0	3RK1325-6KS71-1AA0	5.370,00	1
Yumuşak çiftyönlü Yol verme	5,5	1.5..12.0	3RK1325-6LS71-1AA0	6.110,00	1

ET200S Yardımcı Donanım

15MM-Enerji Busbar köprüsü L123	3RK1903-0AE00	57,00	1
30MM-Enerji Busbar köprüsü L123	3RK1903-0AF00	94,00	1
Sağ yan XB1/XB2 Terminal modul sabitleme	3RK1903-0AG00	128,00	1
Sağ yan XB3/XB4 Terminal modul sabitleme	3RK1903-0AG01	141,00	1
Kontrol Modülü (2DI LC COM)	3RK1903-0CH20	492,00	1
Mekanik frenli Motorlar için XB1 DC24 V ,4 A	3RK1903-0CB00	295,00	1
Mekanik frenli Motorlar için XB2 DC 500 V ,0,7 A	3RK1903-0CC00	295,00	1
40 Derece üstündeki çevre sıcaklığı için ara modul	3RK1903-0CD00	94,00	1
Mekanik frenli Motorlar için XB3 DC24 V ,4 A	3RK1903-0CE00	869,00	1
Mekanik frenli Motorlar için XB4 DC24 V ,4 A	3RK1903-0CF00	869,00	1
Motor Starter için Güç Modülü	3RK1903-0BA00	214,00	1
Güç modülü için Terminal modülü	3RK1903-0AA00	128,00	1
Direkt-ve softstarter için kablo girişli terminal modülü	3RK1903-0AK00	389,00	1
Direkt-ve softstarter için kablo girişsiz terminal modülü	3RK1903-0AK10	367,00	1



ET200S Terminal Bloğu



Güç Modülü

AS-Interface



3RX9501-0BA00



6GK1 415-2BA10

3RK1901-1NN10
3RK1901-1NR213RK1901-1MX00
3RX9801-0AA00

3RK2 400-1CE01-0AA2

Malzeme Cinsi	Sipariş No.	Birim Fiyatı TL / Adet
AS-i Güç Kaynakları		
AS-i Güç kaynağı 3 A , AC 120 /230 V	3RX9501-0BA00	1,212.00
AS-i Güç kaynağı 3 A , DC 24V	3RX9501-1BA00	2,053.00
AS-i Güç kaynağı 5 A , AC 120 /230 V	3RX9502-0BA00	1,571.00
AS-i Güç kaynağı 8 A , AC 120 /230 V	3RX9503-0BA00	2,295.00
AS-i Linkler		
DP/AS-i Link Advanced, tekli master	6GK1415-2BA10	3,383.00
DP/AS-i Link Advanced, çiftli master	6GK1415-2BA20	4,396.00
IE/AS-i Link, tekli master	6GK1411-2AB10	4,144.00
IE/AS-i Link, çiftli master	6GK1411-2AB20	5,414.00
AS-i Kablolar		
AS-i sarı kablo , 100 m	3RX9010-0AA00	976.00
AS-i siyah kablo (DC 24 V), 100 m	3RX9020-0AA00	1,164.00
AS-i Extension plug (Güç kaynağı kullanmadan As-i hattını 200 m'e kadar uzatmak için kullanılır)	3RK1901-1MX00	446.00
AS-i M12 bağlantı elemanı	3RX9801-0AA00	58.00
AS-i kompakt dağıtıcı (Yassı AS-i Kablosu bağlantı elemanı)	3RK1901-1NN10	91.00
AS-i M12 yassı- yuvarlak kablo dönüştürücü 1m kablolu	3RK1901-1NR11	98.00
AS-i/ Uaux M12 yassı- yuvarlak kablo dönüştürücü 1m kablolu	3RK1901-1NR21	178.00
AS-i adresleme cihazı	3RK1904-2AB02	1,866.00
AS-i Slimline S22.5 ve S45 dijital I/O modülleri 22.5 veya 45 mm genişliğinde, IP20 pano tipi modüllerdir.		
AS-i S22.5 4DI, standart slave	3RK1200-0CE00-0AA2	417.00
AS-i S22.5 4DI, A/B slave	3RK2200-0CE02-0AA2	533.00
AS-i S22.5 2DI / 2DO, standart slave	3RK1400-0BE00-0AA2	475.00
AS-i S22.5 2DI / 2DO, standart slave, röle çıkışlı	3RK1402-0BE00-0AA2	563.00
AS-i S22.5 4DO, standart slave	3RK1100-1CE00-0AA2	525.00
AS-i S45 4DI / 4DO, standart slave, 1A	3RK1400-1CE00-0AA2	574.00
AS-i S45 4DI / 4DO, standart slave, 2A	3RK1400-1CE01-0AA2	697.00
AS-i S45 4DI / 4DO, standart slave, röle çıkışlı	3RK1402-3CE00-0AA2	713.00
AS-i S45 4DI / 4DO, A/B slave, 2A	3RK2400-1CE01-0AA2	676.00

AS-Interface

Malzeme Cinsi	Sipariş No.	Birim Fiyatı TL / Adet
---------------	-------------	------------------------

AS-i K60 ve K45 dijital I/O modülleri

IP67 saha tipi modüllerdir. AS-i bağlantısı montaj plakası aracılığıyla iğneleme teknolojisi ile gerçekleştirilir. Montaj plakaları ayrıca sipariş verilmelidir.



3RK1 400-1DQ00-0AA3

AS-i K60 8DI / 2DO, A/B slave	3RK2400-1HQ00-0AA3	1.126,00
AS-i K60 8DI, standart slave	3RK1200-0DQ00-0AA3	1.046,00
AS-i K60 8DI, A/B slave	3RK2200-0DQ00-0AA3	1.097,00
AS-i K60 4DI / 4DO, standart slave	3RK1400-1DQ00-0AA3	857,00
AS-i K60 4DI / 4DO, A/B slave	3RK2400-1DQ00-0AA3	897,00
AS-i K60 4DI / 3DO, A/B slave	3RK2400-1FQ03-0AA3	891,00

AS-i K45 4DI, standart slave	3RK1200-0CQ20-0AA3	525,00
AS-i K45 4DI, A/B slave	3RK2200-0CQ20-0AA3	567,00
AS-i K45 4DO, standart slave	3RK1100-1CQ20-0AA3	634,00
AS-i K45 3DO, A/B slave	3RK2100-1EQ20-0AA3	634,00
AS-i K45 2DI / 2DO, A/B slave	3RK2400-1BQ20-0AA3	651,00

K60 Analog modüller

AS-i K60 2AI , standart slave

4..20 mA / ± 20 mA ± 10 V / 1..5 V	3RK1207-1BQ40-0AA3	1.188,00
	3RK1207-2BQ40-0AA3	1.188,00



3RK1 207-3BQ44-0AA3

AS-i K60 2AI , A/B slave(Spec. 3.0)

4..20 mA / ± 20 mA ± 10 V / 1..5 V	3RK2207-1BQ50-0AA3	1.257,00
	3RK2207-2BQ50-0AA3	1.257,00

AS-i K60 4AI , standart slave

4..20 mA / ± 20 mA ± 10 V / 1..5 V	3RK1207-1BQ44-0AA3	1.365,00
	3RK1207-2BQ44-0AA3	1.365,00



3RK1 901-0CA00

AS-i K60 2AO , standart slave

4..20 mA / ± 20 mA / 0..20 mA ± 10 V / 0..10 V / 1..5 V	3RK1107-1BQ40-0AA3	1.263,00
	3RK1107-2BQ40-0AA3	1.263,00

K60 ve K45 modülleri için montaj plakaları

K60 modüller için montaj plakası, duvar montaj	3RK1901-0CA00	66,00
K60 modüller için montaj plakası, standart raya montaj	3RK1901-0CB01	79,00
K45 modüller için montaj plakası, duvar montaj	3RK1901-2EA00	41,00
K45 modüller için montaj plakası, standart raya montaj	3RK1901-2DA00	43,00

K20 dijital I/O modülleri

IP67 saha tipi modüllerdir. AS - İ hattına bağlantı için yassı - yuvarlak kablo dönüştürücü kullanılmalıdır.



3RK2 200-OCT30-0AA3

AS-i K20 4DI, A/B slave, M8 bağlantılı	3RK2200-OCT30-0AA3	589,00
AS-i K20 4DI, A/B slave, M12 bağlantılı	3RK2200-0CQ30-0AA3	561,00
AS-i K20 2DI / 2DO, A/B slave, M8 bağlantılı	3RK2400-1BT30-0AA3	663,00
AS-i K20 2DI / 2DO, A/B slave, M12 bağlantılı	3RK2400-1BQ30-0AA3	634,00
AS-i K20 4DO, A/B slave, M8 bağlantılı	3RK2100-1CT30-0AA3	674,00

Malzeme Cinsi	Motor Gücü (kW)	Nominal Akım (A)	Sipariş No	Birim Fiyatı TL / Adet	Adet / Kutu
---------------	-----------------	------------------	------------	------------------------	-------------

SIRIUS SOFTSTARTER

Direk Bağlantı ile Yumuşak Yol Verme

Yeni



3RW30...-1BB14

- Anma gerilimi 200-480 V ($\pm\%10$)
- İki ayrı ayar potansiyometresi
- 1. Gerilim rampası ayarı
- 2. Kalkış süresi ayarı 0-20 s
- 110-230V AC/DC, Kumanda Gerilimi
- Yol alma ihbar LED'i, 1 NO ihbar kontağı
- Entegre edilmiş by-pass kontakları
- SIRIUS'a uygunluk

1.5	3.6	3RW3013-1BB14	479,00	1
3	6.5	3RW3014-1BB14	567,00	1
4	9	3RW3016-1BB14	643,00	1
5.5	12.5	3RW3017-1BB14	729,00	1
7.5	17.6	3RW3018-1BB14	830,00	1
11	25	3RW3026-1BB14	921,00	1
15	32	3RW3027-1BB14	1.076,00	1
18.5	38	3RW3028-1BB14	1.230,00	1
22	45	3RW3036-1BB14	1.663,00	1
30	63	3RW3037-1BB14	1.950,00	1
37	72	3RW3038-1BB14	2.460,00	1
45	80	3RW3046-1BB14	2.705,00	1
55	106	3RW3047-1BB14	3.015,00	1

NOT : SIRIUS Softstarter kullanıldığında köprüleme amaçlı ilave bir by-pass kontaktörüne gerek yoktur. Çift yönlü motor uygulamaları için şirketimizle görüşülmesini rica ederiz.

NOT: 24V AC kumanda gerilimli cihazların kodu ...-1BB04 olarak yazılmalıdır. Bu ürünlerin fiyatları ...-1BB14 kodlu aynı güçteki ürünlerle aynıdır.



3RW40...-1BB14

SIRIUS-SOFTSTARTER BOY S6-S12

Direk Bağlantı ile Yumuşak Yol Verme

Yeni



3RW40...-6BB44

- Anma gerilimi 200-460 V ($\pm\%10$)
- Dört ayrı ayar potansiyometresi
- 1. Gerilim rampası ayarı
- 2. Akım sınırlama
- 3. Duruş süresi ayarı 0-20 s
- 4. Kalkış süresi ayarı
- 110-230V AC/DC, Kumanda Gerilimi (3RW4055'e kadar)
- 230V AC, Kumanda gerilimi 3RW4055'den itibaren
- Entegre edilmiş by-pass Kontakları
- Entegre edilmiş cihaz koruması, motor aşırı yük koruması, durum ve arıza uyarıları

5,5	12,5	3RW4024-1BB14	1.065,00	1
11	25	3RW4026-1BB14	1.200,00	1
15	32	3RW4027-1BB14	1.410,00	1
18,5	38	3RW4028-1BB14	1.770,00	1
22	45	3RW4036-1BB14	2.130,00	1
30	63	3RW4037-1BB14	2.620,00	1
37	72	3RW4038-1BB14	2.965,00	1
45	80	3RW4046-1BB14	3.325,00	1
55	106	3RW4047-1BB14	3.375,00	1
75	134	3RW4055-6BB44	4.810,00	1
90	162	3RW4056-6BB44	5.925,00	1
132	230	3RW4073-6BB44	6.625,00	1
160	280	3RW4074-6BB44	7.375,00	1
200	356	3RW4075-6BB44	8.660,00	1
250	432	3RW4076-6BB44	11.200,00	1

NOT : SIRIUS Softstarter kullanıldığında köprüleme amaçlı ilave bir by-pass kontaktörüne gerek yoktur. Çift yönlü motor uygulamaları için şirketimizle görüşülmesini rica ederiz.

Tablodaki güç değerleri CLASS 10 termik açma sınıfına göre düzenlenmiştir. Ağır yol alma şartlarında (CLASS 20 / CLASS 30) cihaz seçimi için şirketimize danışınız.

NOT: 55kW'a kadar cihazlarda 24V AC kumanda gerilimli cihazların kodu ...-1BB04 olarak yazılmalıdır. Bu ürünlerin fiyatları ...-1BB14 kodlu aynı güçteki ürünlerle aynıdır.

Not: 3 kW'a kadar 3RM1 serici kompakt yolvericiler için sayfa 149'dan seçim yapabilirsiniz.



3RW44...-



3RW44 SIKOSTART SOFTSTARTER

Yeni

AC Motor Yumuşak Kalkış ve Duruş Cihazları : Direk ve Kök 3 Bağlantı ile Yumuşak Yol Verme

Malzeme Cinsi	Motor Gücü (kW)	Nominal Akım (A)	Sipariş No	Birim Fiyatı TL / Adet	Adet / Kutu
• Dönüş moment kontrolü	15(22)	29(50)	3RW4422-1BC44	3.500,00	1
• Grafik ekran display (LCD)	18,5(30)	36(62)	3RW4423-1BC44	4.300,00	1
• Haberleşme özelliği	25(45)	47(81)	3RW4424-1BC44	5.135,00	1
• Entegre edilmiş motor aşırı yük ve cihaz koruması	30(55)	57(99)	3RW4425-1BC44	5.485,00	1
• Standart ve kök 3 bağlantı	37(75)	77(133)	3RW4426-1BC44	5.720,00	1
• Entegre edilmiş köprüleme kontağı	45(90)	93(161)	3RW4427-1BC44	6.560,00	1
• Pompa kalkış ve duruşuna uygun	55(110)	113(196)	3RW4434-6BC44	7.425,00	1
• Entegre edilmiş fren fonksiyonu, hata ve durum uyarıları	75(132)	134(232)	3RW4435-6BC44	9.290,00	1
• Kompakt yapı	90(160)	162(281)	3RW4436-6BC44	12.175,00	1
	110(200)	203(352)	3RW4443-6BC44	12.600,00	1
	132(250)	250(433)	3RW4444-6BC44	13.400,00	1
	160(315)	313(542)	3RW4445-6BC44	17.530,00	1
	200(355)	356(617)	3RW4446-6BC44	21.420,00	1
	250(400)	432(748)	3RW4447-6BC44	23.220,00	1
	315(560)	551(954)	3RW4453-6BC44	28.750,00	1
	355(630)	615(1065)	3RW4454-6BC44	33.450,00	1
	400(710)	693(1200)	3RW4455-6BC44	37.280,00	1
	450(800)	780(1351)	3RW4456-6BC44	42.190,00	1
	500(900)	880(1524)	3RW4457-6BC44	54.570,00	1
	560(1000)	970(1680)	3RW4458-6BC44	56.160,00	1
	630(1100)	1076(1864)	3RW4465-6BC44	59.840,00	1
	710(1200)	1214(2103)	3RW4466-6BC44	66.000,00	1

PROFIBUS Komünikasyon modülü

(Tüm 3RW44 Cihazlara uygun)

3RW4900-0KC00

1.575,00

1

PROFINET Komünikasyon modülü

(Tüm 3RW44 Cihazlara uygun)

3RW4900-0NC00

1.900,00

1

Normal yol alma sınıfı dışında olan (CLASS 10 üzeri), atalet momenti yüksek olan uygulamalarda (Kırma-eleme, değirmen, fan uygulamaları) bir üst güç değerindeki cihaz seçilmelidir.

Not : Parantez içerisindeki değerler kök 3 bağlantı uygulandığında geçerlidir, 3RW44 El kitabı için :

http://cache.automation.siemens.com/dnl/TEwNzkAAAA_21772518_HB/5352195-

Malzeme Cinsi	Akım (A)	Sipariş No	Birim Fiyatı TL / Adet	Adet / Kutu
---------------	----------	------------	------------------------	-------------

ÜÇ FAZLI YARI İLETKEN KONTAKTÖRLER SIRIUS SC

Yeni

İki Fazdan Kontrollü Tipler



3RF24...-...

İşletme gerilimi 48-600 V
Kumanda gerilimi 4-30 V DC

10,5	3RF2410-1AB45	527,00	1
20	3RF2420-1AB45	582,00	1
30	3RF2430-1AB45	629,00	1
40	3RF2440-1AB45	708,00	1
50	3RF2450-1AB45	790,00	1

İki Fazdan Kontrollü Tipler

İşletme gerilimi 48-600 V
Kumanda gerilimi 230 V AC

10,5	3RF2410-1AB55	555,00	1
20	3RF2420-1AB55	597,00	1
30	3RF2430-1AB55	645,00	1
40	3RF2440-1AB55	738,00	1
50	3RF2450-1AB55	817,00	1

Malzeme Cinsi	Akım (A)	Max. Güç (Ue=230V) kW	Sipariş No	Birim Fiyatı TL / Adet	Adet / Kutu
---------------	----------	-----------------------	------------	------------------------	-------------

YARI İLETKEN RÖLELER (SOLID STATE RÖLELER) SIRIUS SC

Yeni

Soğutucusuz, Sıfır Noktasında Anahtarlayabilen Tip, Kare Tip



3RF2020-...

İşletme gerilimi 24-240 V Kumanda gerilimi 24 V DC	Akım (A)	Max. Güç (Ue=230V) kW	Sipariş No	Birim Fiyatı TL / Adet	Adet / Kutu
20	4.6	3RF2020-1AA02	106,00	1	
30	6.9	3RF2030-1AA02	107,00	1	
50	11.5	3RF2050-1AA02	113,00	1	
70	16.1	3RF2070-1AA02	144,00	1	
90	20.7	3RF2090-1AA02	174,00	1	

Soğutucusuz, Sıfır Noktasında Anahtarlayabilen Tip



3RF2120-...

İşletme gerilimi 24-240 V Kumanda gerilimi 24 V DC	Akım (A)	Max. Güç (Ue=400V) kW	Sipariş No	Birim Fiyatı TL / Adet	Adet / Kutu
20	4.6	3RF2120-1AA02	103,00	1	
30	6.9	3RF2130-1AA02	104,00	1	
50	11.5	3RF2150-1AA02	110,00	1	
70	16.1	3RF2170-1AA02	142,00	1	
90	20.7	3RF2190-1AA02	171,00	1	

Malzeme Cinsi	Akım (A)	Max. Güç (Ue=400V) kW	Sipariş No	Birim Fiyatı TL / Adet	Adet / Kutu
---------------	----------	-----------------------	------------	------------------------	-------------

Soğutucusuz, Sıfır Noktasında Anahtarlayabilen Tip



3RF2120-...

İşletme gerilimi 230-460 V Kumanda gerilimi 24 V DC	Akım (A)	Max. Güç (Ue=400V) kW	Sipariş No	Birim Fiyatı TL / Adet	Adet / Kutu
20	8	3RF2120-1AA04	113,00	1	
30	12	3RF2130-1AA04	114,00	1	
50	20	3RF2150-1AA04	130,00	1	
70	28	3RF2170-1AA04	153,00	1	
90	36	3RF2190-1AA04	172,00	1	

Malzeme Cinsi	Akım (A)	Max. Güç (Ue=230V) kW	Sipariş No	Birim Fiyatı TL / Adet	Adet / Kutu
---------------	----------	-----------------------	------------	------------------------	-------------

Soğutuculu, Sıfır Noktasında Anahtarlayabilen Tip



3RF2330-...

İşletme gerilimi 24-240 V Kumanda gerilimi 24 V DC	Akım (A)	Max. Güç (Ue=230V) kW	Sipariş No	Birim Fiyatı TL / Adet	Adet / Kutu
10.5	2.4	3RF2310-1AA02	157,00	1	
20	4.6	3RF2320-1AA02	168,00	1	
30	6.9	3RF2330-1AA02	176,00	1	
40	9.2	3RF2340-1AA02	205,00	1	
50	12	3RF2350-1AA02	219,00	1	

Malzeme Cinsi	Akım (A)	Max. Güç (Ue=400V) kW	Sipariş No	Birim Fiyatı TL / Adet	Adet / Kutu
---------------	----------	-----------------------	------------	------------------------	-------------

Soğutuculu, Sıfır Noktasında Anahtarlayabilen Tip

3RF2340-...

İşletme gerilimi 230-460 V Kumanda gerilimi 24 V DC	Akım (A)	Max. Güç (Ue=400V) kW	Sipariş No	Birim Fiyatı TL / Adet	Adet / Kutu
10.5	4.2	3RF2310-1AA04	171,00	1	
20	8	3RF2320-1AA04	179,00	1	
30	12	3RF2330-1AA04	190,00	1	
40	16	3RF2340-1AA04	221,00	1	
50	20	3RF2350-1AA04	237,00	1	

SENTRON 3VA Kompakt Şalterler

Esnek uygulamalar için geniş aksesuar yelpazesi

Yeni

Sentron 3VA ailesi, portföyündeki tüm 3VA şalter boylarına monte edilebilen ve esnek kullanım imkanı sağlayan, geniş bir dahili ve harici aksesuar yelpazesi sunar.

Daha fazla aksesuar seçenekleri için www.siemens.com.tr/3VA sayfamızdaki kataloğa göz atabilir, fiyatlar için satış temsilcinizle görüşebilirsiniz.

Aşağıdaki tablo, hangi aksesuarın, hangi boyuttaki kompakt şalterlerle kullanılabileceğini göstermektedir :

Aksesuarlar	Kompakt şalterler							
	3VA1			3VA2				
	100	160	250	100	160	250	400	630
Yardımcı kontaklar ve Alarm kontakları								
Yardımcı bobinler								
Bağlantı elemanları								
Soket mekanizması								
Çekmece Mekanizması								
Önden tahrik mekanizması								
Kapıdan tahrik mekanizması								
Yandan tahrik mekanizması								
Motor Tahrik mekanizması								
Kilitleme ve karşılıklı kilitleme								
Kaçak akım koruma cihazı, yana monte								
Kaçak akım koruma cihazı, alta monte								
Haberleşme arayüzü								
EFB300 Harici haberleşme cihazı								
TD300 ve TD500 Test cihazları								
Çerçeve								
DIN ray adaptörü								

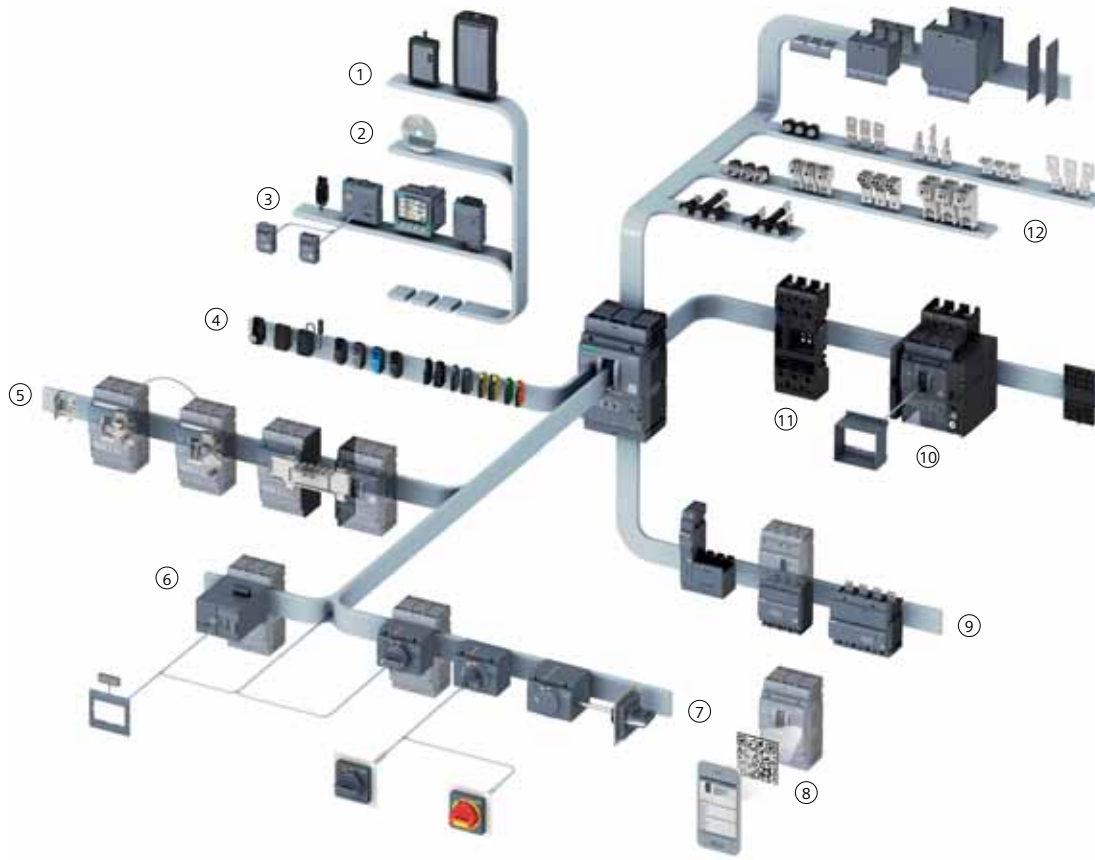

- | | |
|-------------------------------------|--------------------------------|
| ① Test cihazları | ⑦ Tahrik mekanizması |
| ② powerconfig yazılımı | ⑧ Knowledge Manager Uygulaması |
| ③ Haberleşme bileşenleri | ⑨ Kaçak akım koruma cihazları |
| ④ Dahili aksesuarlar | ⑩ Çekmece mekanizması |
| ⑤ Kilitleme ve karşılıklı kilitleme | ⑪ Soket mekanizması |
| ⑥ Motor tahrik mekanizması | ⑫ Bağlantı elemanları |



3VA11



3VA12



3VA2



TM220



TM240



ETU320

3VA11, 3VA12, 3VA22, 3VA23 ve 3VA24 TİPİ KOMPAKT GÜÇ ŞALTERLERİ

3 kutuplu

HAT KORUMASINA YÖNELİK KOMPAKT GÜÇ ŞALTERLERİ
3 Kutuplu Kompakt Şalterler (IEC60947-2 standardında)

Yeni

- * 3VA11 termik ayarlı, sabit manyetik ayarlı TM220 termik manyetik açtırıcılı, blok klemens bağlantılı
- * 3VA12 termik ayarlı, manyetik ayarlı, TM240 termik manyetik açtırıcılı, bara bağlantı adaptörü
- * 3VA21, 3VA22, 3VA23 ve 3VA24 tipi LI fonksiyonlu ETU320 elektronik açtırıcılı, bara bağlantı adaptörü

380/415VAC/50Hz, I_{cs}=I_{cu}

Tip	Anma Akımı I _n (A)	Termik Ayar Sahası I _R (A)	Manyetik Ayar Sahası I _i (A)	Açtırıcı Tipi	Sipariş No	Kesme Kapasitesi (kA)	Birim Fiyatı TL / Adet	Adet / Kutu
3VA11	16	11 ... 16	320	TM220	3VA1196-4EE36-0AA0	36	465,00	1
	20	14 ... 20	320	TM220	3VA1120-4EE36-0AA0	36	465,00	1
	25	18 ... 25	320	TM220	3VA1125-4EE36-0AA0	36	465,00	1
	32	22 ... 32	320	TM220	3VA1132-4EE36-0AA0	36	465,00	1
	40	28 ... 40	400	TM220	3VA1140-4EE36-0AA0	36	465,00	1
	50	35 ... 50	500	TM220	3VA1150-4EE36-0AA0	36	465,00	1
	63	44 ... 63	630	TM220	3VA1163-4EE36-0AA0	36	465,00	1
	80	56 ... 80	800	TM220	3VA1180-4EE36-0AA0	36	465,00	1
	100	70 ... 100	1000	TM220	3VA1110-4EE36-0AA0	36	465,00	1
	125	88 ... 125	1250	TM220	3VA1112-4EE36-0AA0	36	536,00	1
160	112 ... 160	1600	TM220	3VA1116-4EE36-0AA0	36	560,00	1	
3VA12	200	140 ... 200	1000...2000	TM240	3VA1220-4EF32-0AA0	36	818,00	1
	250	175 ... 250	1250...2500	TM240	3VA1225-4EF32-0AA0	36	818,00	1

3VA11	16	11 ... 16	320	TM220	3VA1196-5EE36-0AA0	55	536,00	1
	20	14 ... 20	320	TM220	3VA1120-5EE36-0AA0	55	536,00	1
	25	18 ... 25	320	TM220	3VA1125-5EE36-0AA0	55	536,00	1
	32	22 ... 32	320	TM220	3VA1132-5EE36-0AA0	55	536,00	1
	40	28 ... 40	400	TM220	3VA1140-5EE36-0AA0	55	536,00	1
	50	35 ... 50	500	TM220	3VA1150-5EE36-0AA0	55	536,00	1
	63	44 ... 63	630	TM220	3VA1163-5EE36-0AA0	55	536,00	1
	80	56 ... 80	800	TM220	3VA1180-5EE36-0AA0	55	536,00	1
	100	70 ... 100	1000	TM220	3VA1110-5EE36-0AA0	55	536,00	1
	125	88 ... 125	1250	TM220	3VA1112-5EE36-0AA0	55	616,00	1
160	112 ... 160	1600	TM220	3VA1116-5EE36-0AA0	55	644,00	1	
3VA12	200	140 ... 200	1000...2000	TM240	3VA1220-5EF32-0AA0	55	914,00	1
	250	175 ... 250	1250...2500	TM240	3VA1225-5EF32-0AA0	55	914,00	1
3VA23	400	160 ... 400	600 ... 4000	ETU320	3VA2340-5HL32-0AA0	55	2.757,00	1
3VA24	630	250 ... 630	945 ... 6300	ETU320	3VA2463-5HL32-0AA0	55	3.696,00	1

3VA11	16	11 ... 16	320	TM220	3VA1196-6EE36-0AA0	70	628,00	1
	20	14 ... 20	320	TM220	3VA1120-6EE36-0AA0	70	628,00	1
	25	18 ... 25	320	TM220	3VA1125-6EE36-0AA0	70	628,00	1
	32	22 ... 32	320	TM220	3VA1132-6EE36-0AA0	70	628,00	1
	40	28 ... 40	400	TM220	3VA1140-6EE36-0AA0	70	628,00	1
	50	35 ... 50	500	TM220	3VA1150-6EE36-0AA0	70	628,00	1
	63	44 ... 63	630	TM220	3VA1163-6EE36-0AA0	70	628,00	1
	80	56 ... 80	800	TM220	3VA1180-6EE36-0AA0	70	628,00	1
	100	70 ... 100	1000	TM220	3VA1110-6EE36-0AA0	70	628,00	1
	125	88 ... 125	1250	TM220	3VA1112-6EE36-0AA0	70	771,00	1
160	112 ... 160	1600	TM220	3VA1116-6EE36-0AA0	70	806,00	1	
3VA12	200	140 ... 200	1000 ... 2000	TM240	3VA1220-6EF32-0AA0	70	1.232,00	1
	250	175 ... 250	1250 ... 2500	TM240	3VA1225-6EF32-0AA0	70	1.232,00	1
3VA23	400	160 ... 400	600 ... 4000	ETU320	3VA2340-6HL32-0AA0	85	3.331,00	1
3VA24	630	250 ... 630	945 ... 6300	ETU320	3VA2463-6HL32-0AA0	85	4.336,00	1

110 kA ve 150 kA için satış temsilcilerimize danışabilirsiniz.



3VA11

3VA11, 3VA12, 3VA22, 3VA23 ve 3VA24 TİPİ KOMPAKT GÜÇ ŞALTERLERİ

4 kutuplu

HAT KORUMASINA YÖNELİK KOMPAKT GÜÇ ŞALTERLERİ
4 Kutuplu Kompakt Şalterler (IEC60947-2 standardında)

Yeni

- * 3VA11 termik ayarlı, sabit manyetik ayarlı, nötr korumasız, TM220 termik manyetik açtırıcı, blok klemens bağlantılı
- * 3VA12 termik ayarlı, manyetik ayarlı, TM240 termik manyetik açtırıcı, bara bağlantı adaptörlü
- * 3VA21, 3VA22, 3VA23 ve 3VA24 tipi LI, nötr korumalı (0%,50% veya 100%) ETU320 elektronik açtırıcı, bara bağlantı adaptörlü



3VA12

380/415VAC/50Hz, Ics=Icu

Tip	Anma Akımı I _n (A)	Termik Ayar Sahası I _R (A)	Manyetik Ayar Sahası I _i (A)	Açtırıcı Tipi	Sipariş No	Kesme Kapasitesi (kA)	Birim Fiyatı TL / Adet	Adet / Kutu
3VA11	16	11 ... 16	320	TM220	3VA1196-4EE46-0AA0	36	559,00	1
	20	14 ... 20	320	TM220	3VA1120-4EE46-0AA0	36	559,00	1
	25	18 ... 25	320	TM220	3VA1125-4EE46-0AA0	36	559,00	1
	32	22 ... 32	320	TM220	3VA1132-4EE46-0AA0	36	559,00	1
	40	28 ... 40	400	TM220	3VA1140-4EE46-0AA0	36	559,00	1
	50	35 ... 50	500	TM220	3VA1150-4EE46-0AA0	36	559,00	1
	63	44 ... 63	630	TM220	3VA1163-4EE46-0AA0	36	559,00	1
	80	56 ... 80	800	TM220	3VA1180-4EE46-0AA0	36	592,00	1
	100	70 ... 100	1000	TM220	3VA1110-4EE46-0AA0	36	690,00	1
	125	88 ... 125	1250	TM220	3VA1112-4EE46-0AA0	36	946,00	1
3VA2	160	112 ... 160	1600	TM220	3VA1116-4EE46-0AA0	36	1.057,00	1
	200	140 ... 200	1000 ... 2000	TM240	3VA1220-4EF42-0AA0	36	1.455,00	1
3VA12	250	175 ... 250	1250 ... 2500	TM240	3VA1225-4EF42-0AA0	36	1.674,00	1



3VA11



IMZZU

3VA11	16	11 ... 16	320	TM220	3VA1196-5EE46-0AA0	55	643,00	1
	20	14 ... 20	320	TM220	3VA1120-5EE46-0AA0	55	643,00	1
	25	18 ... 25	320	TM220	3VA1125-5EE46-0AA0	55	643,00	1
	32	22 ... 32	320	TM220	3VA1132-5EE46-0AA0	55	643,00	1
	40	28 ... 40	400	TM220	3VA1140-5EE46-0AA0	55	643,00	1
	50	35 ... 50	500	TM220	3VA1150-5EE46-0AA0	55	643,00	1
	63	44 ... 63	630	TM220	3VA1163-5EE46-0AA0	55	643,00	1
	80	56 ... 80	800	TM220	3VA1180-5EE46-0AA0	55	681,00	1
	100	70 ... 100	1000	TM220	3VA1110-5EE46-0AA0	55	795,00	1
	125	88 ... 125	1250	TM220	3VA1112-5EE46-0AA0	55	1.088,00	1
3VA12	160	112 ... 160	1600	TM220	3VA1116-5EE46-0AA0	55	1.216,00	1
	200	140 ... 200	1000 ... 2000	TM240	3VA1220-5EF42-0AA0	55	1.660,00	1
3VA12	250	175 ... 250	1250 ... 2500	TM240	3VA1225-5EF42-0AA0	55	1.838,00	1
3VA23	400	160 ... 400	600 ... 4000	ETU320	3VA2340-5HL42-0AA0	55	3.642,00	1
3VA24	630	250 ... 630	945 ... 6300	ETU320	3VA2463-5HL42-0AA0	55	4.058,00	1



3VA12

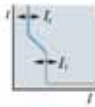

TM240

3VA11	16	11 ... 16	320	TM220	3VA1196-6EE46-0AA0	70	753,00	1
	20	14 ... 20	320	TM220	3VA1120-6EE46-0AA0	70	753,00	1
	25	18 ... 25	320	TM220	3VA1125-6EE46-0AA0	70	753,00	1
	32	22 ... 32	320	TM220	3VA1132-6EE46-0AA0	70	753,00	1
	40	28 ... 40	400	TM220	3VA1140-6EE46-0AA0	70	753,00	1
	50	35 ... 50	500	TM220	3VA1150-6EE46-0AA0	70	753,00	1
	63	44 ... 63	630	TM220	3VA1163-6EE46-0AA0	70	753,00	1
	80	56 ... 80	800	TM220	3VA1180-6EE46-0AA0	70	798,00	1
	100	70 ... 100	1000	TM220	3VA1110-6EE46-0AA0	70	930,00	1
	125	88 ... 125	1250	TM220	3VA1112-6EE46-0AA0	70	1.360,00	1
3VA12	160	112 ... 160	1600	TM220	3VA1116-6EE46-0AA0	70	1.520,00	1
	200	140 ... 200	1000 ... 2000	TM240	3VA1220-6EF42-0AA0	70	2.042,00	1
3VA12	250	175 ... 250	1250 ... 2500	TM240	3VA1225-6EF42-0AA0	70	2.114,00	1
3VA23	400	160 ... 400	600 ... 4000	ETU320	3VA2340-6HL42-0AA0	85	4.188,00	1
3VA24	630	250 ... 630	945 ... 6300	ETU320	3VA2463-6HL42-0AA0	85	4.668,00	1



3VA12



ETU320

3VA KOMPAKT TİP GÜÇ ŞALTERLERİ

3 ve 4 kutuplu

KORUMASIZ YÜK KESİCİLER

Trip Ünitesiz 3 ve 4 Kutuplu Yük Kesiciler (IEC60947-3 standardında)

Yeni

*3VA11 kasasında, termik/manyetik koruma yok, blok klemens bağlantılı

380/415VAC/50Hz



Tip	Anma Akımı I _n (A)	Termik Ayar Sahası I _R (A)	Manyetik Ayar Sahası I _i (A)	Açtırıcı Tipi	Sipariş No	Kesme Kapasitesi (kA)	Birim Fiyatı TL / Adet	Adet / Kutu
3 kutuplu								
3VA11	63	--	--	--	3VA1163-1AA36-0AA0	--	426,00	1
	100	--	--	--	3VA1110-1AA36-0AA0	--	426,00	1
	125	--	--	--	3VA1112-1AA36-0AA0	--	460,00	1
	160	--	--	--	3VA1116-1AA36-0AA0	--	476,00	1
3VA12	250	--	--	--	3VA1225-1AA32-0AA0	--	635,00	1
4 kutuplu								
3VA11	63	--	--	--	3VA1163-1AA46-0AA0	--	443,00	1
	100	--	--	--	3VA1110-1AA46-0AA0	--	443,00	1
	125	--	--	--	3VA1112-1AA46-0AA0	--	656,00	1
	160	--	--	--	3VA1116-1AA46-0AA0	--	684,00	1
3VA12	250	--	--	--	3VA1225-1AA42-0AA0	--	820,00	1

MOTOR KORUMASINA YÖNELİK KOMPACT GÜÇ ŞALTERLERİ

3 Kutuplu Starter Koruma Şalteri (IEC60947-2 standardında)

*3VA11 manyetik ayarlı, TM120M manyetik korumalı, blok klemens bağlantılı

380/415VAC/50Hz

3 kutuplu



3VA11	32	--	220 ... 510	TM120M	3VA1132-5MH36-0AA0	55	563,00	1
	40	--	280 ... 640	TM120M	3VA1140-5MH36-0AA0	55	563,00	1
	50	--	350 ... 800	TM120M	3VA1150-5MH36-0AA0	55	563,00	1
	63	--	440 ... 1010	TM120M	3VA1163-5MH36-0AA0	55	563,00	1
	80	--	560 ... 1280	TM120M	3VA1180-5MH36-0AA0	55	563,00	1
	100	--	700 ... 1600	TM120M	3VA1110-5MH36-0AA0	55	563,00	1
	125	--	875 ... 2000	TM120M	3VA1112-5MH36-0AA0	55	648,00	1
3VA12	160	--	1120 ... 2560	TM120M	3VA1216-5MH32-0AA0	55	755,00	1
	200	--	1400 ... 2800	TM120M	3VA1220-5MH32-0AA0	55	950,00	1
3VA11	32	--	220 ... 510	TM120M	3VA1132-6MH36-0AA0	70	659,00	1
	40	--	280 ... 640	TM120M	3VA1140-6MH36-0AA0	70	659,00	1
	50	--	350 ... 800	TM120M	3VA1150-6MH36-0AA0	70	659,00	1
	63	--	440 ... 1010	TM120M	3VA1163-6MH36-0AA0	70	659,00	1
	80	--	560 ... 1280	TM120M	3VA1180-6MH36-0AA0	70	659,00	1
	100	--	700 ... 1600	TM120M	3VA1110-6MH36-0AA0	70	659,00	1
	125	--	875 ... 2000	TM120M	3VA1112-6MH36-0AA0	70	809,00	1
3VA12	160	--	1120 ... 2560	TM120M	3VA1216-6MH32-0AA0	70	910,00	1
	200	--	1400 ... 2800	TM120M	3VA1220-6MH32-0AA0	70	1120,00	1
3 Kutuplu Motor Koruma Şalteri (IEC60947-2 standardında)								
* 3VA21, 3VA22, 3VA23 ve 3VA24 tipi LSI fonksiyonlu (I _i =15xI), ETU350M elektronik açtırıcılı, bara bağlantı adaptörlü								
380/415VAC/50Hz								
3 kutuplu								
3VA21	25 A	10 ... 25	75...375	ETU350M	3VA2125-5MN32-0AA0	55	738,00	1
	40 A	16 ... 40	120...600	ETU350M	3VA2140-5MN32-0AA0	55	738,00	1
	63 A	25 ... 63	189...945	ETU350M	3VA2163-5MN32-0AA0	55	738,00	1
	100 A	40 ... 100	360...1500	ETU350M	3VA2110-5MN32-0AA0	55	770,00	1
3VA22	160 A	63 ... 160	480...2400	ETU350M	3VA2216-5MN32-0AA0	55	1.263,00	1
	200 A	80 ... 200	600...3000	ETU350M	3VA2220-5MN32-0AA0	55	1.471,00	1
3VA23	250 A	100 ... 250	750...3750	ETU350M	3VA2325-5MN32-0AA0	55	2.442,00	1
3VA24	400 A	160 ... 400	1200...6000	ETU350M	3VA2440-5MN32-0AA0	55	2.871,00	1
	500 A	200 ... 500	1500...7500	ETU350M	3VA2450-5MN32-0AA0	55	3.274,00	1

IE3'e hazır mısınız?



3VA KOMPAKT ŞALTER AKSESUARLARI

3 ve 4 kutuplu

Versiyon	Güç şalteri tipi / Nominal akım				Sipariş No	Birim Fiyatı TL / Adet	Adet / Kutu
	3VA1 160A	3VA1 250A	3VA2 100A 160A 250A	3VA2 400A 630A			

DAHİLİ AKSESUARLAR (Yerleşim için sayfa 192-193'e bkz.)

Yeni

AUX - Yardımcı kontak (1 enversör kontak)

240VAC(50Hz)/250VDC	✓	✓	✓	✓	3VA9988-0AA12	44,00	1
---------------------	---	---	---	---	---------------	-------	---

LCS - Erken davranan enversör kontak

240VAC(50Hz)/250VDC	✓	✓	✓	✓	3VA9988-0AA22	60,00	1
---------------------	---	---	---	---	---------------	-------	---

TAS - Trip veya Alarm kontağı (1 enversör kontak)

240VAC(50Hz)/250VDC	✓	✓	✓	✓	3VA9988-0AB12	44,00	1
---------------------	---	---	---	---	---------------	-------	---

SAS - Kısa devre alarm kontağı (1 enversör kontak)

240VAC(50Hz)/250VDC	✓	--	--	--	3VA9988-0AB32	65,00	1
---------------------	---	----	----	----	---------------	-------	---

240VAC(50Hz)/250VDC	--	✓	--	--	3VA9988-0AB34	68,00	1
---------------------	----	---	----	----	---------------	-------	---

EAS - Elektriksel alarm kontağı (1 enversör kontak)

240VAC(50Hz)/250VDC	--	--	✓	✓	3VA9988-0AB22	65,00	1
---------------------	----	----	---	---	---------------	-------	---

UVR- Düşük gerilim bobini

110VAC (50/60Hz)	✓	✓	✓	✓	3VA9908-0BB23	200,00	1
------------------	---	---	---	---	---------------	--------	---

208...230VAC(50/60Hz)	✓	✓	✓	✓	3VA9908-0BB25	200,00	1
-----------------------	---	---	---	---	---------------	--------	---

STL - Açırma bobini sol aksesuar bölümü

110...127 VAC(50/60Hz)/110...127VDC	✓	✓	✓	✓	3VA9988-0BL32	154,00	1
-------------------------------------	---	---	---	---	---------------	--------	---

208...277VAC(50/60Hz)/220...250VDC	✓	✓	✓	✓	3VA9988-0BL33	154,00	1
------------------------------------	---	---	---	---	---------------	--------	---

STF - Açırma bobini esnek tip (sağ veya sola montaj imkanı)

110 ... 127VAC(50/60Hz)	✓	✓	✓	✓	3VA9988-0BA22	154,00	1
-------------------------	---	---	---	---	---------------	--------	---

208 ... 277VAC(50/60Hz)	✓	✓	✓	✓	3VA9988-0BA23	154,00	1
-------------------------	---	---	---	---	---------------	--------	---

380 ... 500VAC(50/60Hz)	✓	✓	✓	✓	3VA9988-0BA24	154,00	1
-------------------------	---	---	---	---	---------------	--------	---

SENTRON 3VA KAÇAK AKIM KORUMA CİHAZLARI

Kaçak Akım Koruma Modülü	Nominal Akım (A)	Kutup Sayısı	Kaçak Akım Ayarlanabilir (A)	Gecikme Süresi Δt	Sipariş No	Birim Fiyatı TL / Adet	Adet / Kutu
--------------------------	------------------	--------------	------------------------------	---------------------------	------------	------------------------	-------------

Tip A (Darbe Akım Duyarlılığı)

Nominal işletme gerilimi: 127...690V AC, 50/60Hz

3VA1 Sol Yan Montajlı, Blok Klemens ile Ayrıcı ve Kompakt Tip Kesiciye monte edilebilir.

RCD510	160A	3	0.03-5.00	0.0...3.00 s	3VA9113-ORS20	1.723,00	1
--------	------	---	-----------	--------------	---------------	----------	---

RCD510	250A	3	0.03-5.00	0.0...3.00 s	3VA9213-ORS20	1.871,00	1
--------	------	---	-----------	--------------	---------------	----------	---

RCD310	160A	4	0.03-5.00	0 s	3VA9114-ORS10	1.124,00	1
--------	------	---	-----------	-----	---------------	----------	---

RCD510	160A	4	0.03-5.00	0.0...3.00 s	3VA9114-ORS20	1.871,00	1
--------	------	---	-----------	--------------	---------------	----------	---

RCD510	250A	4	0.03-5.00	0.0...3.00 s	3VA9214-ORS20	2.028,00	1
--------	------	---	-----------	--------------	---------------	----------	---

3VA1 Alta Montajlı (trip ünitesi altı)

RCD520	160A	3	0.03-5.00	0.0...3.00 s	3VA9113-ORL20	1.723,00	1
--------	------	---	-----------	--------------	---------------	----------	---

RCD520	250A	3	0.03-5.00	0.0...3.00 s	3VA9213-ORL20	1.871,00	1
--------	------	---	-----------	--------------	---------------	----------	---

RCD320	160A	4	0.03-5.00	0 s	3VA9114-ORL10	1.124,00	1
--------	------	---	-----------	-----	---------------	----------	---

RCD520	160A	4	0.03-5.00	0.0...3.00 s	3VA9114-ORL20	1.871,00	1
--------	------	---	-----------	--------------	---------------	----------	---

RCD520	250A	4	0.03-5.00	0.0...3.00 s	3VA9214-ORL20	2.028,00	1
--------	------	---	-----------	--------------	---------------	----------	---

3VA2 Alta Montajlı (trip ünitesi altı)

Altan enerji girişi için gerekli yardımcı kontak (AUX) ayrıca sipariş edilmeli.

RCD820	100A, 160A	3	0.03-30	0.0...10 s	3VA9123-ORL30	1.972,00	1
--------	------------	---	---------	------------	---------------	----------	---

RCD820	250A	3	0.03-30	0.0...10 s	3VA9223-ORL30	2.145,00	1
--------	------	---	---------	------------	---------------	----------	---

RCD820	400A	3	0.03-30	0.0...10 s	3VA9323-ORL30	1.972,00	1
--------	------	---	---------	------------	---------------	----------	---

RCD820	630A	3	0.03-30	0.0...10 s	3VA9423-ORL30	2.145,00	1
--------	------	---	---------	------------	---------------	----------	---

RCD820	100A, 160A	4	0.03-30	0.0...10 s	3VA9124-ORL30	2.377,00	1
--------	------------	---	---------	------------	---------------	----------	---

RCD820	250A	4	0.03-30	0.0...10 s	3VA9224-ORL30	2.590,00	1
--------	------	---	---------	------------	---------------	----------	---

RCD820	400A	4	0.03-30	0.0...10 s	3VA9324-ORL30	2.377,00	1
--------	------	---	---------	------------	---------------	----------	---

RCD820	630A	4	0.03-30	0.0...10 s	3VA9424-ORL30	2.590,00	1
--------	------	---	---------	------------	---------------	----------	---



3VA9988-0AA12

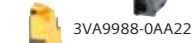

3VA9988-0AA22

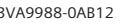

3VA9988-0AB12

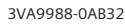

3VA9988-0AB32

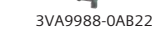

3VA9988-0AB22

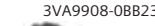

3VA9908-0BB23



3VA9988-0BL33



3VA9988-0BA23



3VA9114-ORS10



3VA9113-ORL20



3VA9123-ORL30

3VA KOMPAKT ŞALTER AKSESUARLARI

3 ve 4 kutuplu

Versiyon	Güç şalteri tipi / Nominal akım				Sipariş No	Birim Fiyatı TL / Adet	Adet / Kutu
	3VA1 160A	3VA1 250A	3VA2 100A 160A 250A	3VA2 400A 630A			

Yeni

Önden tahrik mekanizması, komple

Döner tahrikli, Koruma sınıfı IP30



3VA9267-0EK11



3VA9117-0HB20

Tip	Renk	3VA1 160A	3VA1 250A	3VA2 100A 160A 250A	3VA2 400A 630A	Sipariş No	Birim Fiyatı TL / Adet	Adet / Kutu
Standart	Gri	✓	--	--	--	3VA9157-0EK11	91,00	1
		--	✓	--	--	3VA9257-0EK11	102,00	1
		--	--	✓	--	3VA9267-0EK11	102,00	1
		--	--	--	✓	3VA9467-0EK11	136,00	1
Standart aydınlatma kiti ile birlikte	Gri	✓	--	--	--	3VA9157-0EK13	185,00	1
		--	✓	--	--	3VA9257-0EK13	196,00	1
		--	--	✓	--	3VA9267-0EK13	196,00	1
		--	--	--	✓	3VA9467-0EK13	230,00	1

Motor mekanizması MO320 (Yan montaj, panoda yerden tasarruf sağlar)

DC 24 ... 60 V	✓	--	--	--	3VA9117-0HB10	836,00	1
AC 42 ... 60 V							
AC 110 ... 230 V	✓	--	--	--	3VA9117-0HB20	836,00	1
DC 110 ... 250V							

Motor mekanizması MO320

24 ... 60 V DC	✓	--	--	--	3VA9157-0HA10	836,00	1
	--	✓	--	--	3VA9257-0HA10	960,00	1
	--	--	✓	--	3VA9267-0HA10	1.082,00	1
	--	--	--	✓	3VA9467-0HA10	1.353,00	1
110 ... 230 V AC	✓	--	--	--	3VA9157-0HA20	836,00	1
	--	✓	--	--	3VA9257-0HA20	960,00	1
	--	--	✓	--	3VA9267-0HA20	1.082,00	1
	--	--	--	✓	3VA9467-0HA20	1.353,00	1



3VA9267-0HA10

Uzatma kollu tahrik mekanizması, komple, kapı ve pano kapağına montaj için

Döner tahrikli, Mil uzunluğu 300 mm
Kol ve montaj plakası 75x75 mm, Koruma sınıfı IP65



3VA9267-0FK21

Tip	Renk	3VA1 160A	3VA1 250A	3VA2 100A 160A 250A	3VA2 400A 630A	Sipariş No	Birim Fiyatı TL / Adet	Adet / Kutu
Standart	Gri	✓	--	--	--	3VA9157-0FK21	158,00	1
		--	✓	--	--	3VA9257-0FK21	179,00	1
		--	--	✓	--	3VA9267-0FK21	179,00	1
		--	--	--	✓	3VA9467-0FK21	260,00	1
Standart aydınlatma kiti ile birlikte	Gri	✓	--	--	--	3VA9157-0FK23	252,00	1
		--	✓	--	--	3VA9257-0FK23	272,00	1
		--	--	✓	--	3VA9267-0FK23	272,00	1
		--	--	--	✓	3VA9467-0FK23	352,00	1

3VA KOMPAKT ŞALTER AKSESUARLARI

3 ve 4 kutuplu

Yeni



3VA9088-0LB10



3VA9168-0VF30



3VA9088-0MV10



3VA9167-0VF10

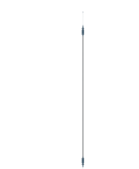

3VA9980-0VC20



3VA9163-0SB10

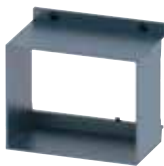

3VA9167-0KT00

Güç şalterleri tipi	Güç şalteri tipi / Nominal akım				Sipariş No	Birim Fiyatı TL / Adet	Adet / Kutu
	3VA1 160A	3VA1 250A	3VA2 100A 160A 250A	3VA2 400A 630A			

Kurma Kolu Kilitleme Tertibatı

✓	✓	--	--	3VA9088-0LB10	68,00	1
--	--	✓	✓	3VA9388-0LB10	90,00	1

Önden Mekanik Kilitleme

2 şalterin karşılıklı kilitlemesi için komple kit. (Motorlu tahrik varken **kullanılamaz**)

✓	--	--	--	3VA9158-0VF30	222,00	1
--	✓	--	--	3VA9258-0VF30	233,00	1
--	--	✓	--	3VA9168-0VF30	238,00	1
--	--	--	✓	3VA9368-0VF30	268,00	1

Arkadan Mekanik Kilitleme (Hareketli Mil ile)

Komple Kit (Motorlu tahrik varken **kullanılabilir**)

Sabit tip için komple kit	✓	✓	✓	✓	3VA9088-0VM10	415,00	1
Soket/çekmeceli tip için komple kit	✓	✓	✓	✓	3VA9088-0VM30	540,00	1

Bowden kablosuyla mekanik kilitlemesi için modül

Her şalter için bir adet gereklidir. Bowden kablosu ayrıca sipariş edilmelidir.

✓	--	--	--	3VA9157-0VF10	83,00	1
--	✓	--	--	3VA9257-0VF10	91,00	1
--	--	✓	--	3VA9167-0VF10	93,00	1
--	--	--	✓	3VA9367-0VF10	134,00	1

Bowden kablosu (Her iki şalter için bir adet gereklidir.)

0.6m uzunluk	✓	✓	✓	✓	3VA9980-0VC10	70,00	1
1.0m uzunluk	✓	✓	✓	✓	3VA9980-0VC20	109,00	1
1.5m uzunluk	✓	✓	✓	✓	3VA9980-0VC30	149,00	1

Kapı Oyma Çerçevesi

Sabit Tip Şalter için Kapı Oyma Çerçevesi

3 kutuplu	ETU hariç	✓	--	--	--	3VA9053-0SB10	34,00	1
	ETU hariç	--	✓	--	--	3VA9253-0SB10	44,00	1
	ETU hariç	--	--	✓	--	3VA9163-0SB10	48,00	1
	ETU hariç	--	--	--	✓	3VA9383-0SB10	55,00	1
	ETU dahil	✓	--	--	--	3VA9053-0SB20	40,00	1
	ETU dahil	--	✓	--	--	3VA9253-0SB20	50,00	1
	ETU dahil	--	--	✓	--	3VA9163-0SB20	53,00	1
	ETU dahil	--	--	--	✓	3VA9363-0SB20	63,00	1
4 kutuplu	ETU hariç	✓	--	--	--	3VA9054-0SB10	41,00	1
	ETU hariç	--	✓	--	--	3VA9254-0SB10	51,00	1
	ETU hariç	--	--	✓	--	3VA9164-0SB10	56,00	1
	ETU hariç	--	--	--	✓	3VA9384-0SB10	68,00	1
	ETU dahil	✓	--	--	--	3VA9054-0SB20	46,00	1
	ETU dahil	--	✓	--	--	3VA9254-0SB20	59,00	1
	ETU dahil	--	--	✓	--	3VA9164-0SB20	62,00	1
	ETU dahil	--	--	--	✓	3VA9364-0SB20	76,00	1

Motorlu Şalter için Kapı Oyma Çerçevesi

✓	--	--	--	3VA9053-0SB20	40,00	1
--	✓	✓	--	3VA9257-0SB30	48,00	1
--	--	--	✓	3VA9387-0SB30	59,00	1

Döner Tahrik Mekanizmalı Şalter için Kapı Oyma Çerçevesi

✓	--	--	--	3VA9053-0SB10	34,00	1
--	✓	--	--	3VA9253-0SB10	44,00	1
--	--	✓	--	3VA9163-0SB10	48,00	1
--	--	--	✓	3VA9383-0SB10	55,00	1

Çekmeceli/Soketli Tip Şalter için Kapı Oyma Çerçevesi

--	✓	--	--	3VA9257-0KT00	80,00	1
--	--	✓	--	3VA9167-0KT00	80,00	1
--	--	--	✓	3VA9367-0KT00	87,00	1

3VA KOMPAKT ŞALTER AKSESUARLARI

3 ve 4 kutuplu

Yeni

Versiyon	Güç şalteri tipi / Nominal akım				Sipariş No	Birim Fiyatı TL / Adet	Adet / Kutu
	3VA1 160A	3VA1 250A	3VA2 100A 160A 250A	3VA2 400A 630A			

Blok Klemens



3VA9163-0JA12



3VA9164-0JA12



3VA9203-0QA00

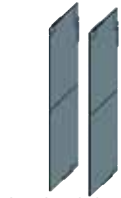

3VA9152-0WA00



3VA9221-0WD30



3VA9221-0WF30



3VA9221-0WD40



3VA9221-0WF40

	Min. Kablo Çapı	Max. Kablo Çapı	Güç şalteri tipi / Nominal akım				Sipariş No	Birim Fiyatı TL / Adet	Adet / Kutu
			3VA1 160A	3VA1 250A	3VA2 100A 160A 250A	3VA2 400A 630A			
3 kutuplu ¹⁾	6 mm ²	120 mm ²	--	✓	--	--	3VA9253-0JA11	39,00	1
	50 mm ²	185 mm ²	--	✓	--	--	3VA9253-0JA12	39,00	1
	6 mm ²	120 mm ²	--	--	✓	--	3VA9163-0JA12	39,00	1
	25 mm ²	185 mm ²	--	--	✓	--	3VA9263-0JA12	39,00	1
	35 mm ²	300 mm ²	--	--	--	✓	3VA9483-0JA13	166,00	1
4 kutuplu ²⁾	6 mm ²	120 mm ²	--	✓	--	--	3VA9254-0JA11	51,00	1
	50 mm ²	185 mm ²	--	✓	--	--	3VA9254-0JA12	51,00	1
	6 mm ²	120 mm ²	--	--	✓	--	3VA9164-0JA12	51,00	1
	25 mm ²	185 mm ²	--	--	✓	--	3VA9264-0JA12	51,00	1
	35 mm ²	300 mm ²	--	--	--	✓	3VA9484-0JA13	221,00	1

¹⁾ Bakır Kablo ile bağlantı, 3 terminal dahil

²⁾ Bakır Kablo ile bağlantı, 4 terminal dahil

Bara Bağlantı Adaptörü (Kablo pabucu ve bara bağlantısı yapmak için)

	Max. Kablo Çapı	Max. Bara Kalınlığı	Güç şalteri tipi / Nominal akım				Sipariş No	Birim Fiyatı TL / Adet	Adet / Kutu
			3VA1 160A	3VA1 250A	3VA2 100A 160A 250A	3VA2 400A 630A			
	17mm	6.5mm	✓	--	--	--	3VA9113-0QA00	33,00	1

Faz Ayırıcı Plakalar

2 adet faz ayırıcı plaka dahildir	Güç şalteri tipi / Nominal akım				Sipariş No	Birim Fiyatı TL / Adet	Adet / Kutu
	3VA1 160A	3VA1 250A	3VA2 100A 160A 250A	3VA2 400A 630A			
	✓	--	--	--	3VA9152-0WA00	23,00	1
	--	✓	--	--	3VA9252-0WA00	24,00	1
	--	--	✓	--	3VA9262-0WA00	24,00	1
	--	--	--	✓	3VA9482-0WA00	32,00	1

Sabit Tip Şalter için Klemens Kapakları

3 kutuplu Düz	Standart	Güç şalteri tipi / Nominal akım				Sipariş No	Birim Fiyatı TL / Adet	Adet / Kutu
		3VA1 160A	3VA1 250A	3VA2 100A 160A 250A	3VA2 400A 630A			
	✓	--	--	--	3VA9111-0WD30	24,00	1	
	--	✓	--	--	3VA9211-0WD30	28,00	1	
	--	--	✓	--	3VA9221-0WD30	30,00	1	
	--	--	--	✓	3VA9481-0WD30	45,00	1	
	Uzun	✓	--	--	3VA9111-0WF30	32,00	1	
	Uzun	--	✓	--	3VA9211-0WF30	37,00	1	
	Uzun	--	--	✓	3VA9221-0WF30	39,00	1	
	Uzun	--	--	✓	3VA9481-0WF30	54,00	1	
4 kutuplu Düz	Standart	✓	--	--	--	3VA9111-0WD40	32,00	1
	Standart	--	✓	--	--	3VA9211-0WD40	37,00	1
	Standart	--	--	✓	--	3VA9221-0WD40	39,00	1
	Standart	--	--	--	✓	3VA9481-0WD40	59,00	1
	Uzun	✓	--	--	--	3VA9111-0WF40	30,00	1
	Uzun	--	✓	--	--	3VA9211-0WF40	50,00	1
	Uzun	--	--	✓	--	3VA9221-0WF40	51,00	1
	Uzun	--	--	--	✓	3VA9481-0WF40	72,00	1
3 kutuplu Geniş	Geniş	✓	--	--	--	3VA9111-0WG30	56,00	1
	Geniş	--	✓	--	--	3VA9211-0WG30	69,00	1
	Geniş	--	--	✓	--	3VA9221-0WG30	71,00	1
	Geniş	--	--	--	✓	3VA9401-0WG30	142,00	1
4 kutuplu Geniş	Geniş	✓	--	--	--	3VA9111-0WG40	76,00	1
	Geniş	--	✓	--	--	3VA9211-0WG40	93,00	1
	Geniş	--	--	✓	--	3VA9221-0WG40	96,00	1
	Geniş	--	--	--	✓	3VA9401-0WG40	190,00	1

3VA KOMPAKT ŞALTER AKSESUARLARI

3 ve 4 kutuplu

Yeni

Versiyon	Güç şalteri tipi / Nominal akım				Sipariş No	Birim Fiyatı TL / Adet	Adet / Kutu
	3VA1 160A	3VA1 250A	3VA2 100A 160A 250A	3VA2 400A 630A			

Soketli Şalter Yapı Seti

Komple temel plaka, güç şalteri soketi, bıçaklı kontaklar, montaj vidaları dahil.

3 kutuplu	✓	--	--	--	3VA9113-OKP00	342,00	1
	--	✓	--	--	3VA9213-OKP00	364,00	1
	--	--	✓	--	3VA9123-OKP00	370,00	1
	--	--	--	✓	3VA9323-OKP00	1.001,00	1
4 kutuplu	✓	--	--	--	3VA9114-OKP00	456,00	1
	--	✓	--	--	3VA9214-OKP00	482,00	1
	--	--	✓	--	3VA9124-OKP00	491,00	1
	--	--	--	✓	3VA9324-OKP00	1.333,00	1

Sabit Tip Şalteri, Soketli Şalter Haline Getirmek için Bıçaklı Kontak Seti

Vidalı klemens kapağı, Soket kontak seti, kablo kafesi, trip pimi dahil

3 kutuplu	✓	--	--	--	3VA9113-OKP10	147,00	1
	--	✓	--	--	3VA9213-OKP10	156,00	1
	--	--	✓	--	3VA9123-OKP10	158,00	1
	--	--	--	✓	3VA9323-OKP10	428,00	1
4 kutuplu	✓	--	--	--	3VA9114-OKP10	195,00	1
	--	✓	--	--	3VA9214-OKP10	207,00	1
	--	--	✓	--	3VA9124-OKP10	212,00	1
	--	--	--	✓	3VA9324-OKP10	573,00	1

Çekmeceli Şalter Yapı Seti (kol ayrıca sipariş edilmelidir)

Komple temel plaka, çekmeceli şalter mekanizması, bıçaklı kontaklar, yan duvarlar ve montaj vidaları dahil.

3 kutuplu	--	✓	--	--	3VA9213-OKD00	567,00	1
	--	--	✓	--	3VA9123-OKD00	567,00	1
	--	--	--	✓	3VA9323-OKD00	1.542,00	1
4 kutuplu	--	✓	--	--	3VA9214-OKD00	759,00	1
	--	--	✓	--	3VA9124-OKD00	759,00	1
	--	--	--	✓	3VA9324-OKD00	2.047,00	1

Çekmeceli Şalter için Kurma Kolu (kol tutucu dahil)

--	✓	✓	✓	3VA9987-OKD81	109,00	1
----	---	---	---	---------------	--------	---

Sabit Tip Şalteri, Çekmeceli Şalter haline getirmek için Bıçaklı Kontak Seti

Vidalı klemens kapağı, Soket kontak seti, yan duvarlar, kablo kafesi, trip pimi dahil

3 kutuplu	--	✓	--	--	3VA9213-OKD10	191,00	1
	--	--	✓	--	3VA9123-OKD10	191,00	1
	--	--	--	✓	3VA9323-OKD10	515,00	1
4 kutuplu	--	✓	--	--	3VA9214-OKD10	252,00	1
	--	--	✓	--	3VA9124-OKD10	252,00	1
	--	--	--	✓	3VA9324-OKD10	684,00	1

Soketli veya Çekmeceli şalter için kumanda devresi bağlantı soketi

Tüm çekmeceli şalter için	--	✓	✓	✓	3VA9987-OKD80	44,00	1
Tüm soketli şalterler için	✓	✓	✓	✓	3VA9987-OKP80	44,00	1

Çekmeceli şalter için konum ihbar kontağı

--	✓	✓	✓	3VA9987-OKB00	83,00	1
----	---	---	---	---------------	-------	---



3VA9123-OKP00



3VA9123-OKP10



3VA9123-OKD00



3VA9987-OKD81

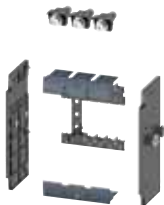

3VA9123-OKD10

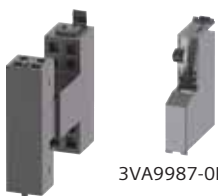

3VA9987-OKD80

SENTRON 3VA2 Haberleşme Sistemi

Esnek haberleşme seçenekleri sayesinde yüksek şeffaflık.

Yeni

3VA2 haberleşme sistemi sayesinde farklı protokoller üzerinden ana izleme sisteminize rahatlıkla entegre olabilirsiniz.

ETU8 serisi Elektronik Trip Üniteleri sayesinde akım, gerilim, güç, ve enerji değerlerini ölçebilir ve bu değerleri haberleşme modülleri ile farklı sistemlere iletebilirsiniz.

İşletmenizi daha verimli hale getirmek ve izleme sisteminizi optimum düzeyde tutmak için durum, hata ve alarm mesajlarını yardımcı aksesuarlar üzerinden aktarabilirsiniz.

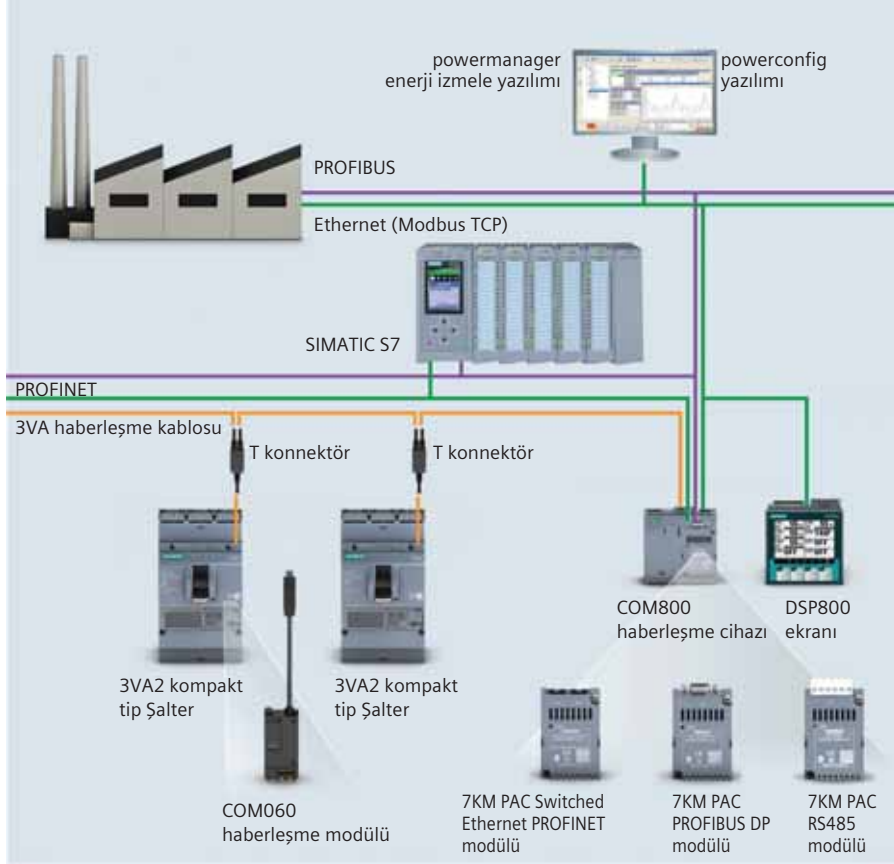

3VA2 Şalterlerde ETU8 serisi haberleşme özellikleri	Değerler
Ölçüm	
Akım, gerilim, güç, frekans, güç faktörü	✓
Görünür güç, aktif / reaktif güç	✓
Zaman damgalı yük profili, min./max. değerler	✓
Toplam harmonik bozulma faktörü THD (gerilim, akım)	✓
Harmonikler (gerilim, akım)	-
Faz açısı, faz diagramı	-
Ölçüm doğruluğu: Akım / Gerilim	%1* / %1**
Ölçüm doğruluğu: Aktif / Reaktif güç	IEC 61557-12'ye göre Sınıf 2
Ölçülen değerlerin izlenmesi	Şalter üzerindeki LED ekran / DSP800 (opsiyonel)
İzleme	
Çalışma süresi sayacı	✓
Limit-değer izleme	✓
Lojik fonksiyonlar	-
Olay logu	✓
Gateway fonksiyonu	-
Haberleşme ve sistem entegrasyonu	
Dijital giriş (DI) / Dijital çıkış (DO)	EFB300: 1/4 üzerinden
S0 ara yüzü	EFB300 üzerinden
Modbus RTU	Opsiyonel
Ethernet with Modbus TCP	✓
PROFIBUS DPV1	Opsiyonel
PROFINET IO / PROFinergy	Opsiyonel
Parametrelendirme yazılımı	powerconfig
Enerji izleme sistemi	powermanager, powerrate

3VA21, 3VA22, 3VA23 ve 3VA24 TİPİ KOMPAKT GÜÇ ŞALTERLERİ

3 ve 4 kutuplu

HAT KORUMASI VE HABERLEŞME ÖZELLİĞİ OLAN KOMPAKT GÜÇ ŞALTERLERİ
3 Kutuplu Kompakt Şalterler (IEC60947-2 standardında)

Yeni

- * 3VA21, 3VA22, 3VA23 ve 3VA24 tipi LSI fonksiyonlu ETU850 elektronik actırcılı, bara bağlantı adaptörü.
- * Dahili Akım ve Gerilim trafosu sayesinde anında akım ve gerilim değerleri, Güç ve enerji kalitesi ölçümü.
- * Entegre LED Ekran üzerinden akım ve gerilim değerleri, Güç ve enerji kalitesi ölçümü, hassas fonksiyonel ayarlar.
- * İlgili aksesuarlarla birlikte Ethernet, PROFIBUS DP, PROFINET ve RS485 Modbus RTU ile Haberleşme özelliği.

380/415VAC/50Hz, Ics=Icu



3VA2

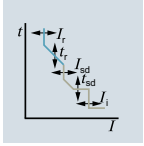

Tip	Anma Akımı I _n (A)	Termik Ayar Sahası I _R (A)	Manyetik Ayar Sahası I _t (A)	Açtırcı Tipi	Sipariş No	Kesme Kapasitesi (kA)	Birim Fiyatı TL / Adet	Adet / Kutu
3 kutuplu								
3VA21	25	10 ... 25	15 ... 250	ETU850	3VA2125-5KP32-0AA0	55	1.639,00	1
	40	16 ... 40	24 ... 400	ETU850	3VA2140-5KP32-0AA0	55	1.639,00	1
	63	25 ... 63	38 ... 630	ETU850	3VA2163-5KP32-0AA0	55	1.639,00	1
	100	40 ... 100	60 ... 1000	ETU850	3VA2110-5KP32-0AA0	55	1.680,00	1
	160	63 ... 160	96 ... 1600	ETU850	3VA2116-5KP32-0AA0	55	2.055,00	1
3VA22	250	100 ... 250	150 ... 2500	ETU850	3VA2225-5KP32-0AA0	55	2.402,00	1
3VA23	400	160 ... 400	240 ... 4000	ETU850	3VA2340-5KP32-0AA0	55	2.902,00	1
3VA24	500	200 ... 500	300 ... 5000	ETU850	3VA2450-5KP32-0AA0	55	3.568,00	1
	630	250 ... 630	378 ... 5670	ETU850	3VA2463-5KP32-0AA0	55	3.568,00	1
3VA21	25	10 ... 25	15 ... 250	ETU850	3VA2125-6KP32-0AA0	70	1.708,00	1
	40	16 ... 40	24 ... 400	ETU850	3VA2140-6KP32-0AA0	70	1.708,00	1
	63	25 ... 63	38 ... 630	ETU850	3VA2163-6KP32-0AA0	70	1.708,00	1
	100	40 ... 100	60 ... 1000	ETU850	3VA2110-6KP32-0AA0	70	1.791,00	1
	160	63 ... 160	96 ... 1600	ETU850	3VA2116-6KP32-0AA0	70	2.180,00	1
3VA22	250	100 ... 250	150 ... 2500	ETU850	3VA2225-6KP32-0AA0	70	2.583,00	1
3VA23	400	160 ... 400	240 ... 4000	ETU850	3VA2340-6KP32-0AA0	70	3.152,00	1
3VA24	500	200 ... 500	300 ... 5000	ETU850	3VA2450-6KP32-0AA0	70	3.929,00	1
	630	250 ... 630	378 ... 5670	ETU850	3VA2463-6KP32-0AA0	70	3.929,00	1
4 kutuplu								
3VA21	25	10 ... 25	15 ... 250	ETU850	3VA2125-5KP42-0AA0	55	1.833,00	1
	40	16 ... 40	24 ... 400	ETU850	3VA2140-5KP42-0AA0	55	1.833,00	1
	63	25 ... 63	38 ... 630	ETU850	3VA2163-5KP42-0AA0	55	1.833,00	1
	100	40 ... 100	60 ... 1000	ETU850	3VA2110-5KP42-0AA0	55	1.902,00	1
	160	63 ... 160	96 ... 1600	ETU850	3VA2116-5KP42-0AA0	55	2.388,00	1
3VA22	250	100 ... 250	150 ... 2500	ETU850	3VA2225-5KP42-0AA0	55	2.846,00	1
3VA23	400	160 ... 400	240 ... 4000	ETU850	3VA2340-5KP42-0AA0	55	3.499,00	1
3VA24	500	200 ... 500	300 ... 5000	ETU850	3VA2450-5KP42-0AA0	55	4.401,00	1
	630	250 ... 630	378 ... 5670	ETU850	3VA2463-5KP42-0AA0	55	4.401,00	1
3VA21	25	10 ... 25	15 ... 250	ETU850	3VA2125-6KP42-0AA0	70	1.833,00	1
	40	16 ... 40	24 ... 400	ETU850	3VA2140-6KP42-0AA0	70	1.833,00	1
	63	25 ... 63	38 ... 630	ETU850	3VA2163-6KP42-0AA0	70	1.833,00	1
	100	40 ... 100	60 ... 1000	ETU850	3VA2110-6KP42-0AA0	70	1.902,00	1
	160	63 ... 160	96 ... 1600	ETU850	3VA2116-6KP42-0AA0	70	2.388,00	1
3VA22	250	100 ... 250	150 ... 2500	ETU850	3VA2225-6KP42-0AA0	70	2.846,00	1
3VA23	400	160 ... 400	240 ... 4000	ETU850	3VA2340-6KP42-0AA0	70	3.499,00	1
3VA24	500	200 ... 500	300 ... 5000	ETU850	3VA2450-6KP42-0AA0	70	4.401,00	1
	630	250 ... 630	378 ... 5670	ETU850	3VA2463-6KP42-0AA0	70	4.401,00	1

110 kA ve 150 kA için satış temsilcilerimize danışabilirsiniz.

3VA KOMPAKT ŞALTER HABERLEŞME AKSESUARLARI

3 ve 4 kutuplu



3VA9187-OTB10



3VA9987-OTA10



3VA9987-OTC10



7KM9300-OAE01-OAA0



7KM9300-OAM00-OAA0



7KM9300-OAB01-OAA0



3VA9987-OTD10



3VA9987-OMA10



3VA9987-OMB10

Versiyon	Güç şalteri tipi / Nominal akım		Sipariş No	Birim Fiyatı TL / Adet	Adet / Kutu
	3VA2 100A 160A 250A	3VA2 400A 630A			

Yeni

COM060 - Haberleşme Modülü (LCD ekrana enerji sağlar. COM800 ile haberleşir.)

Şalterin iç modül yerleşkesinde sağa monte edilir. T-Connector dahildir.	✓	--	3VA9187-OTB10	442,00	1
	--	✓	3VA9387-OTB10	430,00	1

COM800 - Haberleşme Veri Toplayıcısı (8 adet 3VA2 şaltere kadar bağlanabilir)

Ethernet 10/100 Mbit/s arayüz. Ek haberleşme modülleri için slot	✓	✓	3VA9987-OTA10	1.444,00	1
--	---	---	---------------	----------	---

Haberleşme Kablosu (COM060'lar arası ve COM060 ile COM800 arası)

0,4 m uzunlukta	✓	✓	3VA9987-OTC10	31,00	1
1 m uzunlukta	✓	✓	3VA9987-OTC20	36,00	1
2 m uzunlukta	✓	✓	3VA9987-OTC30	46,00	1
4 m uzunlukta	✓	✓	3VA9987-OTC40	69,00	1

Haberleşme genişleme modülleri (Detaylar için sf.120'e bakabilirsiniz.)

7KM PAC PROFIBUS DP modülü	✓	✓	7KM9300-OAB01-OAA0	591,00	1
7KM PAC Switched Ethernet PROFINET modülü	✓	✓	7KM9300-OAE01-OAA0	1.569,00	1
7KM PAC RS485 Modbus RTU modülü	✓	✓	7KM9300-OAM00-OAA0	444,00	1

DSP800 - Ekran (8 adet 3VA2 şalterin bilgileri tek ekran üzerinden izlenebilir)

COM800 cihazından Ethernet üzerinden bilgileri alır .	✓	✓	3VA9987-OTD10	956,00	1
---	---	---	---------------	--------	---

EFB300 - Harici dijital haberleşme cihazı

• 4 dijital çıkış , 1 dijital giriş • ZSI fonksiyonu • S0 arayüzü • 1.5 m bağlantı kablosu dahil	✓	✓	3VA9987-OUA10	551,00	1
---	---	---	---------------	--------	---

TD300 Test Cihazı (ETU önyüzü bağlantılı)

• LED Ekranı enerjilendirir ve şalterin trip ünitesini test eder.	✓	✓	3VA9987-OMA10	422,00	1
---	---	---	---------------	--------	---

TD500 Test Cihazı (ETU önyüzü ve USB üzerinden PC bağlantılı)

• Farklı fonksiyonların trip testi (LSING) • PC üzerinden powerconfig ile parametrelendirme • Harici enerji ile TD500 üzerinden ETU ekranı enerjilendirilir	✓	✓	3VA9987-OMB10	3.696,00	1
---	---	---	---------------	----------	---

powerconfig® (Siemens Şalt ürünleri için yazılım)

- 3VA2 şalterlerini parametrelendirmek ve konfigürasyonu için yazılım. Windows XP, Windows 7 ile uyumlu
- TD500 veya COM800 üzerinden haberleşebilir
- powerconfig yazılımı, Siemens Industry Online Support üzerinden indirilebilir.

<http://support.automation.siemens.com/WW/view/en/63452759>

SENTRON 3VM Kompakt Şalterler

Temel ihtiyaçlarınıza odaklandık:

Yeni

Elektrik dağıtım sistemlerinde, maliyet, performans, güvenilir kalite ve hızlı teslimatın mükemmel birleşimiyle, 3VM kompakt tip güç şalterleri sizin için en idel çözüm olacaktır.

3VM kompakt tip güç şalterleri elektrik dağıtım sisteminizin koruma sistemine mükemmel şekilde uyum sağlar:

Termik-manyetik trip ünitesi sayesinde aşırı yük koruma ve kısa-devre koruma görevlerini gerçekleştirir. Ek olarak, kompakt tasarımı sayesinde, en dar alanlara bile monte edilebilir. Kompakt tip güç şalterinizi seçmek artık çok kolay: Kompakt portföyü sayesinde, önemli temel uygulamaları gerçekleştirmek için gerekli tüm aksesuarları da içerir.

Aksesuarlar	Kompakt şalterler		
	3VM		
	100	160	250
Yardımcı kontaklar ve Alarm kontakları			
Yardımcı bobinler			
Bağlantı elemanları			
Soket mekanizması			
Önden tahrik mekanizması			
Kapıdan tahrik mekanizması			
Asma kilit			
Kaçak akım koruma cihazı, yana monte (4 kutup)			
Çerçeve			
DIN ray adaptörü			

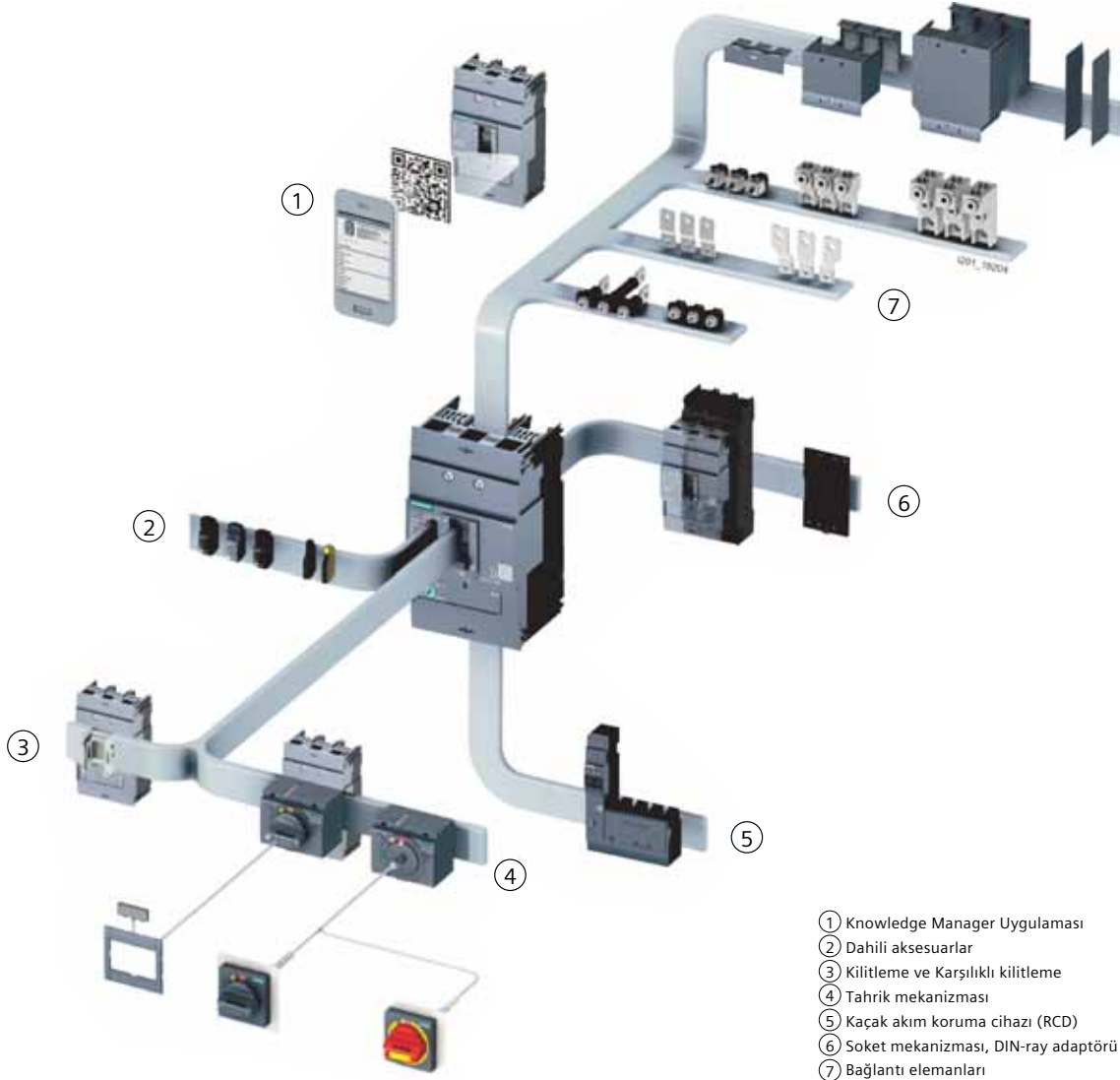

- ① Knowledge Manager Uygulaması
- ② Dahili aksesuarlar
- ③ Kilitleme ve Karşılıklı kilitleme
- ④ Tahrik mekanizması
- ⑤ Kaçak akım koruma cihazı (RCD)
- ⑥ Soket mekanizması, DIN-ray adaptörü
- ⑦ Bağlantı elemanları



3VM, 3 kutup



3VM, 4 kutup

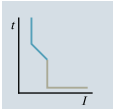
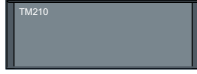

TM210

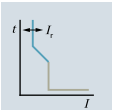

TM220

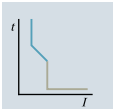

TM210

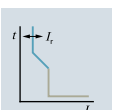

TM220

3VM TİPİ KOMPAKT GÜÇ ŞALTERLERİ

3 ve 4 kutuplu

HAT KORUMASINA YÖNELİK KOMPACT GÜÇ ŞALTERLERİ
3 Kutuplu Kompakt Şalterler (IEC60947-2 standardında)

Yeni

3VM10 tipi kompakt şalterler Icu = 25kA , Ics = 12kA (380-415VAC / 50/60Hz)
3VM11 ve 3VM12 tipi kompakt şalterler Icu = 25kA , Ics = 18kA (380-415VAC / 50/60Hz)

Tip	Anma Akımı I _n (A)	Termik Ayar Sahası I _R (A)	Manyetik Ayar Sahası I _i (A)	Açtırcı Tipi	Sipariş No	Kesme Kapasitesi (kA)	Birim Fiyatı TL / Adet	Adet / Kutu
-----	----------------------------------	--	--	--------------	------------	--------------------------	---------------------------	----------------

3 kutuplu sabit termik ve sabit manyetik açtırcılı, bara bağlantı adaptörü

3VM10	40	40	400	TM210	3VM1040-3ED32-0AA0	25	261,00	1
	50	50	500	TM210	3VM1050-3ED32-0AA0	25	261,00	1
	63	63	630	TM210	3VM1063-3ED32-0AA0	25	261,00	1
	80	80	800	TM210	3VM1080-3ED32-0AA0	25	278,00	1
3VM11	125	125	1250	TM210	3VM1112-3ED32-0AA0	25	368,00	1
	160	160	1600	TM210	3VM1116-3ED32-0AA0	25	376,00	1
3VM12	200	200	2000	TM210	3VM1220-3ED32-0AA0	25	600,00	1
	250	250	2500	TM210	3VM1225-3ED32-0AA0	25	600,00	1

3 kutuplu ayarlı termik ve sabit manyetik açtırcılı, bara bağlantı adaptörü

3VM11	20	14 ... 20	320	TM220	3VM1120-3EE32-0AA0	25	297,00	1
	25	18 ... 25	320	TM220	3VM1125-3EE32-0AA0	25	297,00	1
	32	22 ... 32	320	TM220	3VM1132-3EE32-0AA0	25	297,00	1
	40	28 ... 40	400	TM220	3VM1140-3EE32-0AA0	25	297,00	1
	50	35 ... 50	500	TM220	3VM1150-3EE32-0AA0	25	297,00	1
	63	44 ... 63	630	TM220	3VM1163-3EE32-0AA0	25	297,00	1
	80	56 ... 80	800	TM220	3VM1180-3EE32-0AA0	25	338,00	1
	100	70 ... 100	1000	TM220	3VM1110-3EE32-0AA0	25	338,00	1
	125	88 ... 125	1250	TM220	3VM1112-3EE32-0AA0	25	410,00	1
	160	112 ... 160	1600	TM220	3VM1116-3EE32-0AA0	25	427,00	1
3VM12	200	140 ... 200	2000	TM220	3VM1220-3EE32-0AA0	25	662,00	1
	250	175 ... 250	2500	TM220	3VM1225-3EE32-0AA0	25	662,00	1

4 kutuplu sabit termik ve sabit manyetik açtırcılı, nötr korumasız, bara bağlantı adaptörü

3VM10	40	40	400	TM210	3VM1040-3ED42-0AA0	25	367,00	1
	50	50	500	TM210	3VM1050-3ED42-0AA0	25	367,00	1
	63	63	630	TM210	3VM1063-3ED42-0AA0	25	367,00	1
	80	80	800	TM210	3VM1080-3ED42-0AA0	25	390,00	1
	100	100	1000	TM210	3VM1010-3ED42-0AA0	25	390,00	1
3VM11	125	125	1250	TM210	3VM1112-3ED42-0AA0	25	516,00	1
	160	160	1600	TM210	3VM1116-3ED42-0AA0	25	526,00	1
3VM12	200	200	2000	TM210	3VM1220-3ED42-0AA0	25	839,00	1
	250	250	2500	TM210	3VM1225-3ED42-0AA0	25	839,00	1

4 kutuplu ayarlı termik ve sabit manyetik açtırcılı, nötr korumasız, bara bağlantı adaptörü

3VM11	20	14 ... 20	320	TM220	3VM1120-3EE42-0AA0	25	416,00	1
	25	18 ... 25	320	TM220	3VM1125-3EE42-0AA0	25	416,00	1
	32	22 ... 32	320	TM220	3VM1132-3EE42-0AA0	25	416,00	1
	40	28 ... 40	400	TM220	3VM1140-3EE42-0AA0	25	416,00	1
	50	35 ... 50	500	TM220	3VM1150-3EE42-0AA0	25	416,00	1
	63	44 ... 63	630	TM220	3VM1163-3EE42-0AA0	25	416,00	1
	80	56 ... 80	800	TM220	3VM1180-3EE42-0AA0	25	473,00	1
	100	70 ... 100	1000	TM220	3VM1110-3EE42-0AA0	25	473,00	1
	125	88 ... 125	1250	TM220	3VM1112-3EE42-0AA0	25	575,00	1
	160	112 ... 160	1600	TM220	3VM1116-3EE42-0AA0	25	599,00	1
3VM12	200	140 ... 200	2000	TM220	3VM1220-3EE42-0AA0	25	928,00	1
	250	175 ... 250	2500	TM220	3VM1225-3EE42-0AA0	25	928,00	1

3VM KOMPAKT ŞALTER AKSESUARLARI

3 ve 4 kutuplu

Yeni

Kaçak Akım Koruma Modülü	Güç şalteri tipi / Nominal akım		Kutup Sayısı	Kaçak Akım Ayarlanabilir (A)	Gecikme Süresi Δt	Sipariş No	Birim Fiyatı TL / Adet	Adet / Kutu
	3VM 160A	3VM 250A						



3VM9114-ORS10

3VM KAÇAK AKIM KORUMA CİHAZLARI

Tip A (Darbe Akım Duyarlılığı)
Nominal işletme gerilimi: 127...480V AC, 50/60Hz

Sol Yan Montajlı, Blok Klemens ile Ayrıcı ve Kompakt Tip Kesiciye monte edilebilir.

RCD110	✓	--	4	0.03-5.00	0 s	3VM9114-ORS10	1.124,00	1
RCD210	✓	--	4	0.03-5.00	0.0...3.00 s	3VM9114-ORS20	1.871,00	1
RCD210	--	✓	4	0.03-5.00	0.0...3.00 s	3VM9214-ORS20	2.028,00	1

Versiyon	Güç şalteri tipi / Nominal akım		Sipariş No	Birim Fiyatı TL / Adet	Adet / Kutu
	3VM 160A	3VM 250A			

DAHİLİ AKSESUARLAR

AUX - Yardımcı kontak (1 enversör kontak)

240VAC(50Hz)/250VDC	✓	✓	3VM9988-0AA12	44,00	1
---------------------	---	---	---------------	-------	---

TAS - Trip veya alarm kontağı (1 enversör kontak)

240VAC(50Hz)/250VDC	✓	✓	3VM9988-0AB12	44,00	1
---------------------	---	---	---------------	-------	---

UVR- Düşük gerilim bobini

110VAC (50/60Hz)	✓	✓	3VM9908-0BB23	200,00	1
208...230VAC(50/60Hz)	✓	✓	3VM9908-0BB25	200,00	1

STL - Açırma bobini sol aksesuar bölmesi

110...127 VAC(50/60Hz)/110...127VDC	✓	✓	3VM9908-0BL32	154,00	1
208...277VAC(50/60Hz)/220...250VDC	✓	✓	3VM9908-0BL33	154,00	1

Önden tahrik mekanizması, komple

Döner tahrikli, Koruma sınıfı IP30

Standart, gri	✓	--	3VM9117-0EK11	91,00	1
Standart, gri	--	✓	3VM9217-0EK11	102,00	1
Standart, gri, kapı kilidi ile	✓	--	3VM9117-0EK21	154,00	1
Standart, gri, kapı kilidi ile	--	✓	3VM9217-0EK21	165,00	1

Uzatma kollu tahrik mekanizması, komple, kapı ve pano kapağına montaj için

Döner tahrikli, Mil uzunluğu 300 mm
Kol ve montaj plakası 75x75 mm, Koruma sınıfı IP65

	✓	--	3VM9117-0FK21	158,00	1
	--	✓	3VM9217-0FK21	179,00	1

Sabit Tip Şalter için Klemens Kapakları

3 kutuplu	✓	--	3VM9111-0WD30	24,00	1
Düz	--	✓	3VM9211-0WD30	30,00	1
3 kutuplu	✓	--	3VM9111-0WG30	56,00	1
Geniş	--	✓	3VM9211-0WG30	71,00	1
4 kutuplu	✓	--	3VM9111-0WD40	32,00	1
Düz	--	✓	3VM9211-0WD40	39,00	1
4 kutuplu	✓	--	3VM9111-0WG40	76,00	1
Geniş	--	✓	3VM9211-0WG40	96,00	1



3VM9988-0AA12



3VM9988-0AB12



3VM9908-0BB23



3VM9908-0BL32



3VM9117-0EK11



3VM9217-0FK21

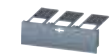

3VM9211-0WD30



3VM9211-0WG30

3VM KOMPAKT ŞALTER AKSESUARLARI

3 ve 4 kutuplu

Yeni

Versiyon	Güç şalteri tipi / Nominal akım		Sipariş No	Birim Fiyatı TL / Adet	Adet / Kutu
	3VM 100A 160A	3VM 250A			

Soketli Şalter Yapı Seti

Komple temel plaka, güç şalteri soketi, bıçaklı kontaklar, montaj vidaları dahil.

3 kutuplu	✓	--	3VM9113-OKP00	342,00	1
	--	✓	3VM9213-OKP00	370,00	1
4 kutuplu	✓	--	3VM9114-OKP00	456,00	1
	--	✓	3VM9214-OKP00	491,00	1

Sabit Tip Şalteri, Soketli Şalter Haline Getirmek için Bıçaklı Kontak Seti

Vidalı klemens kapağı, Soket kontak seti, kablo kafesi, trip pimi dahil

3 kutuplu	✓	--	3VM9113-OKP10	147,00	1
	--	✓	3VM9213-OKP10	158,00	1
4 kutuplu	✓	--	3VM9114-OKP10	195,00	1
	--	✓	3VM9214-OKP10	212,00	1

Soketli şalter için kumanda devresi bağlantı soketi

Vidalı klemens kapağı, Soket kontak seti, kablo kafesi, trip pimi dahil

Tüm soketli şalterler için	✓	✓	3VM9987-OKP80	44,00	1
----------------------------	---	---	---------------	-------	---

Kurma Kolu Kilitleme Tertibatı

Tüm soketli şalterler için	✓	✓	3VM9188-OLB10	90,00	1
----------------------------	---	---	---------------	-------	---

DIN Ray Adaptörü

3 ve 4 kutuplu	✓	--	3VM9187-OSH10	63,00	1
4 kutup RCD110/RCD210 monteli halde	✓	✓	3VM9187-OSH20	71,00	1

Blok Klemens

	Min. Kablo Çapı	Max. Kablo Çapı					
3 kutuplu	1.5 mm ²	70 mm ²	✓	--	3VM9153-OJA11	39,00	1
	6 mm ²	120 mm ²	--	✓	3VM9253-OJA11	39,00	1
	50 mm ²	185 mm ²	--	✓	3VM9253-OJA12	39,00	1
4 kutuplu	1.5 mm ²	70 mm ²	✓	--	3VM9154-OJA11	51,00	1
	6 mm ²	120 mm ²	--	✓	3VM9254-OJA11	51,00	1
	50 mm ²	185 mm ²	--	✓	3VM9254-OJA12	51,00	1

Sabit Tip Şalter için Düz ve Geniş Önden Bara Bağlantı Parçası

	Max. Kontak Genişliği	Max. Bara Kalınlığı					
3 kutuplu* Düz	22 mm	8 mm	✓	--	3VM9153-0QB00	51,00	1
	32 mm	10 mm	--	✓	3VM9253-0QB00	56,00	1
3 kutuplu* Geniş	30 mm	8 mm	✓	--	3VM9153-0QC00	89,00	1
	35 mm	10 mm	--	✓	3VM9253-0QC00	98,00	1
4 kutuplu** Düz	22 mm	8 mm	✓	--	3VM9154-0QB00	68,00	1
	32 mm	10 mm	--	✓	3VM9254-0QB00	74,00	1
4 kutuplu** Geniş	30 mm	8 mm	✓	--	3VM9154-0QC00	119,00	1
	35 mm	10 mm	--	✓	3VM9254-0QC00	130,00	1

* 3 bara bağlantısı ve 2 faz ayırıcı plaka fiyata dahildir.

** 4 bara bağlantısı ve 3 faz ayırıcı plaka fiyata dahildir.

Faz Ayırıcı Plakalar

2 adet faz ayırıcı plaka dahildir	✓	--	3VM9152-0WA00	23,00	1
	--	✓	3VM9252-0WA00	24,00	1



3VM9113-OKP00



3VM9113-OKP10



3VM9987-OKP80



3VM9188-OLB10



3VM9113-OKP10



3VM9253-OJA12



3VM9253-0QB00

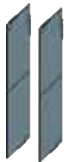

3VM9252-0WA00



SENTRON VL160X - VL1600 TİPİ KOMPAKT GÜÇ ŞALTERLERİ

3 kutuplu

TESİS KORUMASINA YÖNELİK KOMPAKT GÜÇ ŞALTERLERİ

3 Kutuplu Kompakt Şalterler

- VL 160X tipi değiştirilebilir termik ayarlı, sabit manyetik ayarlı kompakt şalterler
- VL 160 - VL 630 tipi değiştirilebilir termik ayarlı, değiştirilebilir manyetik ayarlı kompakt şalterler
- VL 800 - VL 1600 tipi LSI fonksiyonlu, ETU20 elektronik açtırıcılı kompakt şalterler
($I_d=1.5... 10 \times I_n$; $t_d= 0 - 500$ msn)

380/415 VAC $I_{cs}=I_{cu}$

Tip	Anma Akımı $I_n(A)$	Termik Ayar Sahası $I_R(A)$	Manyetik Ayar Sahası $I_t(A)$	Açtırıcı Tipi	Sipariş No	Kesme Kapasitesi (kA)	Birim Fiyatı TL / Adet	Adet / Kutu	
VL160X	20	16-20	300	TM	3VL1702-1DD33-0AA0	55	586,00	1	
	32	25-32	300	TM	3VL1703-1DD33-0AA0	55	586,00	1	
	40	32-40	600	TM	3VL1704-1DD33-0AA0	55	586,00	1	
	50	40-50	600	TM	3VL1705-1DD33-0AA0	55	586,00	1	
	63	50-63	600	TM	3VL1706-1DD33-0AA0	55	586,00	1	
	80	63-80	1000	TM	3VL1708-1DD33-0AA0	55	586,00	1	
	100	80-100	1000	TM	3VL1710-1DD33-0AA0	55	586,00	1	
	125	100-125	1000	TM	3VL1712-1DD33-0AA0	55	675,00	1	
	160	125-160	1500	TM	3VL1716-1DD33-0AA0	55	706,00	1	
VL250	200	160-200	1000-2000	TM	3VL3720-1DC36-0AA0	55	1.030,00	1	
	250	200-250	1200-2500	TM	3VL3725-1DC36-0AA0	55	1.030,00	1	
VL400	315	250-315	1575-3150	TM	3VL4731-1DC36-0AA0	55	2.483,00	1	
	400	315-400	2000-4000	TM	3VL4740-1DC36-0AA0	55	2.806,00	1	
VL630	315	250-315	1575-3150	TM	3VL5731-1DC36-0AA0	55	3.080,00	1	
	400	315-400	2000-4000	TM	3VL5740-1DC36-0AA0	55	3.080,00	1	
	500	400-500	2500-5000	TM	3VL5750-1DC36-0AA0	55	3.080,00	1	
	630	500-630	3250-6300	TM	3VL5763-1DC36-0AA0	55	3.762,00	1	
VL800	800	320-800	$8 \times I_n$	ETU 20	3VL6780-1SE36-0AA0	55	5.284,00	1	
$I_{cs}=\%50I_{cu}$	VL1250	1000	400-1000	$11 \times I_n$	ETU 20	3VL7710-1SE36-0AA0	55	7.061,00	1
		1250	500-1250	$10 \times I_n$	ETU 20	3VL7712-1SE36-0AA0	55	8.120,00	1
$I_{cs}=\%50I_{cu}$	VL1600	1600	640-1600	$9 \times I_n$	ETU 20	3VL8716-1SE30-0AA0	55	11.229,00	1
VL160 X	20	16-20	300	TM	3VL1702-2DD33-0AA0	70	683,00	1	
	32	25-32	300	TM	3VL1703-2DD33-0AA0	70	683,00	1	
	40	32-40	600	TM	3VL1704-2DD33-0AA0	70	683,00	1	
	50	40-50	600	TM	3VL1705-2DD33-0AA0	70	683,00	1	
	63	50-63	600	TM	3VL1706-2DD33-0AA0	70	683,00	1	
	80	63-80	1000	TM	3VL1708-2DD33-0AA0	70	683,00	1	
	100	80-100	1000	TM	3VL1710-2DD33-0AA0	70	683,00	1	
	125	100-125	1000	TM	3VL1712-2DD33-0AA0	70	1.104,00	1	
	160	125-160	1500	TM	3VL1716-2DD33-0AA0	70	1.151,00	1	
VL250	200	160-200	1000-2000	TM	3VL3720-2DC36-0AA0	70	1.482,00	1	
	250	200-250	1200-2500	TM	3VL3725-2DC36-0AA0	70	1.482,00	1	
VL400	315	250-315	1575-3150	TM	3VL4731-2DC36-0AA0	70	3.074,00	1	
	400	315-400	2000-4000	TM	3VL4740-2DC36-0AA0	70	3.493,00	1	
VL630	315	250-315	1575-3150	TM	3VL5731-2DC36-0AA0	70	3.817,00	1	
	400	315-400	2000-4000	TM	3VL5740-2DC36-0AA0	70	3.817,00	1	
	500	400-500	2500-5000	TM	3VL5750-2DC36-0AA0	70	3.817,00	1	
	630	500-630	3250-6300	TM	3VL5763-2DC36-0AA0	70	4.547,00	1	
VL800	800	320-800	$8 \times I_n$	ETU 20	3VL6780-2SE36-0AA0	70	6.679,00	1	
$I_{cs}=\%50I_{cu}$	VL1250	1000	400-1000	$11 \times I_n$	ETU 20	3VL7710-2SE36-0AA0	70	7.422,00	1
		1250	500-1250	$10 \times I_n$	ETU 20	3VL7712-2SE36-0AA0	70	8.538,00	1
$I_{cs}=\%50I_{cu}$	VL1600	1600	640-1600	$9 \times I_n$	ETU 20	3VL8716-2SE30-0AA0	70	11.826,00	1



VL250

3 Bakır kablo ve bus-bar bağlantısı için blok klemensler
6 Bara veya kablo papucu için bara bağlantı adaptörü
0 Düz bara bağlantı parçası takılması



SENTRON VL160X - VL1600 TİPİ KOMPAKT GÜÇ ŞALTERLERİ

3 kutuplu

3 Kutuplu Tesis Korumasına Yönelik Termik Manyetik Kompakt Şalterler

- VL 160X tipi değiştirilebilir termik ayarlı, sabit manyetik ayarlı kompakt şalterler
- VL 160 - VL 630 tipi değiştirilebilir termik ayarlı, değiştirilebilir manyetik ayarlı kompakt şalterler
- VL 800 - VL 1600 tipi LSI fonksiyonlu, ETU20 elektronik açtırıcılı kompakt şalterler (I_d=1.5... 10xI_n; t_d= 0 - 500 msn)

380/415 VAC I_{cs}= % 75 I_{cu}

Tip	Anma Akımı I _n (A)	Termik Ayar Sahası I _R (A)	Manyetik Ayar Sahası I _i (A)	Açtırıcı Tipi	Sipariş No	Kesme Kapasitesi (kA)	Birim Fiyatı TL / Adet	Adet / Kutu
VL160	50	40-50	300-600	TM	3VL2705-3DC33-0AA0	100	934,00	1
	63	50-63	300-600	TM	3VL2706-3DC33-0AA0	100	934,00	1
	80	63-80	400-800	TM	3VL2708-3DC33-0AA0	100	934,00	1
	100	80-100	500-1000	TM	3VL2710-3DC33-0AA0	100	934,00	1
	125	100-125	625-1250	TM	3VL2712-3DC33-0AA0	100	1.451,00	1
	160	125-160	800-1600	TM	3VL2716-3DC33-0AA0	100	1.451,00	1
VL250	200	160-200	1000-2000	TM	3VL3720-3DC36-0AA0	100	1.997,00	1
	250	200-250	1200-2500	TM	3VL3725-3DC36-0AA0	100	1.997,00	1
VL400	315	250-315	1575-3150	TM	3VL4731-3DC36-0AA0	100	3.923,00	1
	400	315-400	2000-4000	TM	3VL4740-3DC36-0AA0	100	4.448,00	1
VL630	315	250-315	1575-3150	TM	3VL5731-3DC36-0AA0	100	4.865,00	1
	400	315-400	2000-4000	TM	3VL5740-3DC36-0AA0	100	4.865,00	1
	500	400-500	2500-5000	TM	3VL5750-3DC36-0AA0	100	4.865,00	1
	630	500-630	3250-6300	TM	3VL5763-3DC36-0AA0	100	5.811,00	1
VL800	800	320-800	8 x I _n	ETU 20	3VL6780-3SE36-0AA0	100	7.737,00	1
VL1250	1000	400-1000	11 x I _n	ETU 20	3VL7710-3SE36-0AA0	100	9.321,00	1
	1250	500-1250	10 x I _n	ETU 20	3VL7712-3SE36-0AA0	100	10.600,00	1
VL1600	1600	640-1600	9 x I _n	ETU 20	3VL8716-3SE30-0AA0	100	14.676,00	1



VL630

3 Kutuplu Yük Kesici Kompakt Şalterler (Sadece manyetik korumalı)

Sabit Manyetik Açtırıcılı (Softstarter, Motor ve Hız Kontrol Uygulamalarına Yönelik)

380/415 V AC I_{cs} = I_{cu}

I _{cs} =%50I _{cu}	VL 160X	100	-	1800	-	3VL1710-1DE33-0AA0	55	480,00	1
		160	-	1800	-	3VL1716-1DE33-0AA0	55	546,00	1
	VL 250	250	-	3500	-	3VL3725-1DE36-0AA0	55	785,00	1
	VL 400	400	-	5500	-	3VL4740-1DE36-0AA0	55	2.166,00	1
	VL 630	630	-	6500	-	3VL5763-1DE36-0AA0	55	2.798,00	1
	VL 800	800	-	6500	-	3VL6780-1DE36-0AA0	55	4.722,00	1
I _{cs} =%50I _{cu}	VL 1250	1250	-	12000	-	3VL7712-1DE36-0AA0	55	6.766,00	1
	VL 1600	1600	-	14400	-	3VL8716-1DE30-0AA0	55	10.188,00	1
	VL 160X	100	-	1800	-	3VL1710-2DE33-0AA0	70	594,00	1
		160	-	1800	-	3VL1716-2DE33-0AA0	70	821,00	1
	VL 250	250	-	3500	-	3VL3725-2DE36-0AA0	70	1.115,00	1
	VL 400	400	-	5500	-	3VL4740-2DE36-0AA0	70	2.514,00	1
	VL 630	630	-	6500	-	3VL5763-2DE36-0AA0	70	3.253,00	1
	VL 800	800	-	6500	-	3VL6780-2DE36-0AA0	70	5.111,00	1
	VL 1250	1250	-	12000	-	3VL7712-2DE36-0AA0	70	8.060,00	1
	VL 1600	1600	-	14400	-	3VL8716-2DE30-0AA0	70	10.618,00	1

380/415 V AC I_{cs} = % 75 I_{cu}

I _{cs} =%75I _{cu}	VL 160X	100	-	1800	-	3VL2710-3DE33-0AA0	100	790,00	1
		160	-	1800	-	3VL2716-3DE33-0AA0	100	1.097,00	1
	VL 250	250	-	3500	-	3VL3725-3DE36-0AA0	100	1.342,00	1
	VL 400	400	-	5500	-	3VL4740-3DE36-0AA0	100	3.037,00	1
	VL 630	630	-	6500	-	3VL5763-3DE36-0AA0	100	3.908,00	1
	VL 800	800	-	6500	-	3VL6780-3DE36-0AA0	100	6.152,00	1
I _{cs} =%50I _{cu}	VL 1250	1250	-	12000	-	3VL7712-3DE36-0AA0	100	9.702,00	1
	VL 1600	1600	-	14400	-	3VL8716-3DE30-0AA0	100	12.783,00	1





SENTRON VL160X - VL1600 TİPİ KOMPAKT GÜÇ ŞALTERLERİ

4 kutuplu

4 Kutuplu Kompakt Şalterler

- VL160 - VL400 - VL630 tipi değiştirilebilir termik ayarlı, değiştirilebilir manyetik ayarlı kompakt şalterler 4. Kutup (N)'de aşırı akım ve kısa devre koruması **olmayan** tip. VL400'e kadar kaçak akım koruma modülü ile kullanılabilir.
- VL 800 - VL 1600 tipi LSI fonksiyonlu, ETU20 elektronik açtırıcılı kompakt şalterler (I_d=1.5... 10xI_n; t_d= 0 - 500 msn)
4. Kutup (N)'de aşırı akım ve kısa devre koruması **olan** tip.



4 kutuplu şalter

Tip	Anma Akımı I _n (A)	Termik Ayar Sahası I _R (A)	Manyetik Ayar Sahası I _i (A)	Açtırıcı Tipi	Sipariş No	Kesme Kapasitesi (kA)	Birim Fiyatı TL / Adet	Adet / Kutu	
380/415 VAC I_{cs} = I_{cu}									
VL160X	32	32	300	TM	3VL1703-1EH43-0AA0	55	705,00	1	
	50	50	600	TM	3VL1705-1EH43-0AA0	55	705,00	1	
	63	63	600	TM	3VL1706-1EH43-0AA0	55	705,00	1	
	80	80	1000	TM	3VL1708-1EH43-0AA0	55	746,00	1	
	100	100	1000	TM	3VL1710-1EH43-0AA0	55	870,00	1	
	125	125	1000	TM	3VL1712-1EH43-0AA0	55	1.191,00	1	
	160	160	1600	TM	3VL1716-1EH43-0AA0	55	1.331,00	1	
VL160	50	40-50	300-600	TM	3VL2705-1EJ43-0AA0	55	810,00	1	
	63	50-63	300-600	TM	3VL2706-1EJ43-0AA0	55	810,00	1	
	80	63-80	400-800	TM	3VL2708-1EJ43-0AA0	55	856,00	1	
	100	80-100	500-1000	TM	3VL2710-1EJ43-0AA0	55	1.002,00	1	
	125	100-125	625-1250	TM	3VL2712-1EJ43-0AA0	55	1.368,00	1	
	160	125-160	800-1600	TM	3VL2716-1EJ43-0AA0	55	1.532,00	1	
VL250	200	160-200	1000-2000	TM	3VL3720-1EJ46-0AA0	55	1.834,00	1	
	250	200-250	1250-2500	TM	3VL3725-1EJ46-0AA0	55	2.109,00	1	
VL400	315	250-315	1575-3150	TM	3VL4731-1EJ46-0AA0	55	3.264,00	1	
	400	320-400	2000-4000	TM	3VL4740-1EJ46-0AA0	55	3.707,00	1	
VL630	500	400-500	2500-5000	TM	3VL5750-1EJ46-0AA0	55	3.928,00	1	
	630	500-630	3250-6300	TM	3VL5763-1EJ46-0AA0	55	4.131,00	1	
VL800	800	320-800	8 x I _n	ETU 20	3VL6780-1TF46-0AA0	55	6.847,00	1	
I _{cs} =%50I _{cu}	VL1250	1000	400-1000	11 x I _n	ETU 20	3VL7710-1TF46-0AA0	55	9.181,00	1
		1250	500-1250	10 x I _n	ETU 20	3VL7712-1TF46-0AA0	55	10.389,00	1
	VL1600	1600	640-1600	9 x I _n	ETU 20	3VL8716-1TF40-0AA0	55	13.862,00	1
VL160X	32	32	300	TM	3VL1703-2EH43-0AA0	70	870,00	1	
	50	50	600	TM	3VL1705-2EH43-0AA0	70	870,00	1	
	63	63	600	TM	3VL1706-2EH43-0AA0	70	870,00	1	
	80	80	1000	TM	3VL1708-2EH43-0AA0	70	927,00	1	
	100	100	1000	TM	3VL1710-2EH43-0AA0	70	1.086,00	1	
	125	125	1000	TM	3VL1712-2EH43-0AA0	70	1.558,00	1	
	160	160	1600	TM	3VL1716-2EH43-0AA0	70	1.745,00	1	
VL160	50	40-50	300-600	TM	3VL2705-2EJ43-0AA0	70	1.002,00	1	
	63	50-63	300-600	TM	3VL2706-2EJ43-0AA0	70	1.002,00	1	
	80	63-80	400-800	TM	3VL2708-2EJ43-0AA0	70	1.065,00	1	
	100	80-100	500-1000	TM	3VL2710-2EJ43-0AA0	70	1.247,00	1	
	125	100-125	625-1250	TM	3VL2712-2EJ43-0AA0	70	1.704,00	1	
	160	125-160	800-1600	TM	3VL2716-2EJ43-0AA0	70	1.913,00	1	
VL250	200	160-200	1000-2000	TM	3VL3720-2EJ46-0AA0	70	2.256,00	1	
	250	200-250	1250-2500	TM	3VL3725-2EJ46-0AA0	70	2.582,00	1	
VL400	315	250-315	1575-3150	TM	3VL4731-2EJ46-0AA0	70	4.094,00	1	
	400	320-400	2000-4000	TM	3VL4740-2EJ46-0AA0	70	4.635,00	1	
VL630	500	400-500	2500-5000	TM	3VL5750-2EJ46-0AA0	70	5.052,00	1	
	630	500-630	3250-6300	TM	3VL5763-2EJ46-0AA0	70	5.166,00	1	
VL800	800	320-800	8 x I _n	ETU 20	3VL6780-2TF46-0AA0	70	7.327,00	1	
I _{cs} =%50I _{cu}	VL1250	1000	400-1000	11 x I _n	ETU 20	3VL7710-2TF46-0AA0	70	9.826,00	1
		1250	500-1250	10 x I _n	ETU 20	3VL7712-2TF46-0AA0	70	11.118,00	1
	VL1600	1600	640-1600	9 x I _n	ETU 20	3VL8716-2TF40-0AA0	70	14.889,00	1

↑ 3 Bakır kablo ve bus-bar bağlantısı için blok klemensler
6 Bara veya kablo papucu için bara bağlantı adaptörü
0 Düz bara bağlantı parçası takılmış



SENTRON VL160X - VL1600 KOMPAKT GÜÇ ŞALTERLERİ

4 kutuplu

4 Kutuplu Kompakt Şalterler

- VL160 - VL400 - VL630 tipi değiştirilebilir termik ayarlı, değiştirilebilir manyetik ayarlı kompakt şalterler 4. Kutup (N)'de aşırı akım ve kısa devre koruması **olmayan** tip. VL400'e kadar kaçak akım koruma modülü ile kullanılabilir.
- VL 800 - VL 1600 tipi LSI fonksiyonlu, ETU20 elektronik açtırıcılı kompakt şalterler (I_d=1.5... 10xI_n; t_d= 0 - 500 msn)
- 4. Kutup (N)'de aşırı akım ve kısa devre koruması **olan** tip.

Tip	Anma Akımı I _n (A)	Termik Ayar Sahası I _R (A)	Manyetik Ayar Sahası I _i (A)	Açtırıcı Tipi	Sipariş No	Kesme Kapasitesi (kA)	Birim Fiyatı TL / Adet	Adet / Kutu
380/415 VAC Ics = % 75 Icu								
VL160	50	40-50	300-600	TM	3VL2705-3EJ43-0AA0	100	1.301,00	1
	63	50-63	300-600	TM	3VL2706-3EJ43-0AA0	100	1.301,00	1
	80	63-80	400-800	TM	3VL2708-3EJ43-0AA0	100	1.385,00	1
	100	80-100	500-1000	TM	3VL2710-3EJ43-0AA0	100	1.622,00	1
	125	100-125	625-1250	TM	3VL2712-3EJ43-0AA0	100	2.216,00	1
	160	125-160	800-1600	TM	3VL2716-3EJ43-0AA0	100	2.675,00	1
VL250	200	160-200	1000-2000	TM	3VL3720-3EJ46-0AA0	100	2.934,00	1
	250	200-250	1250-2500	TM	3VL3725-3EJ46-0AA0	100	3.353,00	1
VL400	315	250-315	1575-3150	TM	3VL4731-3EJ46-0AA0	100	5.073,00	1
	400	320-400	2000-4000	TM	3VL4740-3EJ46-0AA0	100	5.748,00	1
VL630	500	400-500	2500-5000	TM	3VL5750-3EJ46-0AA0	100	6.095,00	1
	630	500-630	3250-6300	TM	3VL5763-3EJ46-0AA0	100	6.407,00	1
VL800	800	320-800	8 x I _n	ETU 20	3VL6780-3TF46-0AA0	100	7.874,00	1
VL1250	1000	400-1000	11 x I _n	ETU 20	3VL7710-3TF46-0AA0	100	10.553,00	1
	1250	500-1250	10 x I _n	ETU 20	3VL7712-3TF46-0AA0	100	11.951,00	1
VL1600	1600	640-1600	9 x I _n	ETU 20	3VL8716-3TF40-0AA0	100	15.938,00	1

Ics=%50Icu

- ↑ 3 Bakır kablo ve bus-bar bağlantısı için blok klemensler
6 Bara veya kablo papucu için bara bağlantı adaptörü
0 Düz bara bağlantı parçası takılmış



SETRON VL160 - VL1600 KOMPAKT ŞALTERLERİ AKSESUARLARI

Güç şalterleri tipi	Sipariş No	Birim Fiyatı TL / Adet	Adet / Kutu
---------------------	------------	------------------------	-------------

Düşük Gerilim Röleleri



Düşük Gerilim ve Açtırma Rölesi

VL160X, VL160, VL250 ve VL400 için	110-127 VAC	3VL9400-1UG00	251,00	1
VL160X, VL160, VL250 ve VL400 için	220-250 VAC	3VL9400-1UH00	251,00	1
VL160X, VL160, VL250 ve VL400 için	380-415 VAC	3VL9400-1UJ00	251,00	1
VL160X, VL160, VL250 ve VL400 için	440-480 VAC	3VL9400-1UK00	251,00	1
VL630, VL800, VL1250, VL1600 için	110-127 VAC	3VL9800-1UG00	309,00	1
VL630, VL800, VL1250, VL1600 için	220-250 VAC	3VL9800-1UH00	309,00	1
VL630, VL800, VL1250, VL1600 için	380-415 VAC	3VL9800-1UJ00	309,00	1
VL630, VL800, VL1250, VL1600 için	440-480 VAC	3VL9800-1UK00	309,00	1

Açtırma Röleleri

VL160X, VL160, VL250 ve VL400 için	110-127 VAC	3VL9400-1SR00	238,00	1
VL160X, VL160, VL250 ve VL400 için	208-277 VAC	3VL9400-1ST00	238,00	1
VL160X, VL160, VL250 ve VL400 için	380-600 VAC	3VL9400-1SV00	238,00	1
VL630, VL800, VL1250, VL1600 için	110-127 VAC	3VL9800-1SR00	295,00	1
VL630, VL800, VL1250, VL1600 için	208-277 VAC	3VL9800-1ST00	295,00	1
VL630, VL800, VL1250, VL1600 için	380-600 VAC	3VL9800-1SV00	295,00	1

Yardımcı Kontaklar (kontak adaptörü dahil)

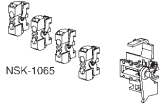

Yardımcı Kontak ve Alarm Kontakı

VL160X, VL160, VL250 ve VL400 için	2HS(1NO+1NC)	3VL9400-2AB00	103,00	1
VL630, VL800, VL1250, VL1600 için	4HS(2NO+2NC)	3VL9800-2AC00	165,00	1

Alarm Kontakı (kontak adaptörü dahil)

VL160X, VL160, VL250 ve VL400 için	2HS(1NO+1NC)+1AS(1NO)	3VL9400-2AD00	135,00	1
VL630, VL800, VL1250, VL1600 için	2HS(1NO+1NC)+1AS(1NO)	3VL9800-2AE00	135,00	1

İlave Kontak Elemanı (yardımcı kontak elemanı veya alarm kontak elemanı olarak kullanılabilir.)



İlave Kontak Elemanı

VL160X, VL160, VL250, VL630, VL800, VL1250, VL1600 için	1NO	3SB3400-0J	24,00	1
	1NC	3SB3400-0K	24,00	1

Yardımcı Kontak Adaptörü

VL160X, VL160, VL250 ve VL400 için	N, sol sağ	3VL9400-2AH00	51,00	1
VL630, VL800, VL1250, VL1600 için	akses. bölmesi	3VL9816-2AL00	76,00	1

Alarm Kontak Adaptörü

VL160X, VL160, VL250 ve VL400 için	sağ akses. bölmesi	3VL9400-2AJ20	69,00	1
VL160X, VL160, VL250 ve VL400 için	sol akses. bölmesi	3VL9400-2AJ10	69,00	1
VL630, VL800, VL1250, VL1600 için	sol akses. bölmesi	3VL9816-2AN10	76,00	1

NOT : SETRON VL güç şalterlerinin izole edilmiş yuvalarına aksesuar takabilme seçenekleri için sayfa 187'e bakınız.

Kapı oyma çerçevesi

VL160X, ve VL160 ve VL 250 için		3VL9300-8BC00	36,00	1
VL400		3VL9400-8BC00	45,00	1
VL630, VL800 için		3VL9600-8BC00	52,00	1
VL1250, VL1600 için		3VL9800-8BC00	60,00	1

Döner Tahrik Mekanizmalı veya Motorlu Şalter için Kapı Oyma Çerçevesi

VL160X, ve VL160 ve VL 250 için		3VL9300-8BG00	45,00	1
VL400		3VL9400-8BG00	60,00	1
VL630, VL800 için		3VL9600-8BG00	69,00	1
VL1250, VL1600 için		3VL9800-8BG00	77,00	1



Kapı Oyma Çerçevesi



Uzatma Kollu Tahrir



Döner Tahrir

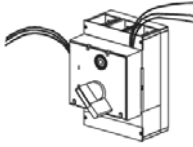

Erken açan / kapayan yardımcı kontak



3VL9300-8CB30

SENTRON VL160 - VL1600 KOMPAKT ŞALTERLERİ AKSESUARLARI

Uzatma Kollu tahrik mekanizması, komple, kapı ve pano kapağına montaj için *

VL160X, VL160, ve VL250 için	3VL9300-3HF05	195,00	1
VL400	3VL9400-3HF05	225,00	1
VL630 - VL800	3VL9600-3HF05	325,00	1
VL1250 - VL1600 için	3VL9800-3HF05	741,00	1

Acil Stop kullanımı için komple uzatma kollu tahrik mekanizması (sarı-kırmızı) *

VL160X, VL160, ve VL250 için	3VL9300-3HG05	210,00	1
VL400	3VL9400-3HG05	262,00	1
VL630 - VL800	3VL9600-3HG05	379,00	1
VL1250 - VL1600 için	3VL9800-3HG05	865,00	1

Döner tahrik mekanizması, 3 asma kilide kadar takılabilir *

VL160X, VL160, ve VL250 için	3VL9300-3HA00	127,00	1
VL400	3VL9400-3HA00	143,00	1
VL630 - VL800	3VL9600-3HA00	202,00	1
VL1250 - VL1600 için	3VL9800-3HA00	472,00	1

Acil Stop kullanımı için döner tahrik mekanizması (sarı-kırmızı) *

VL160X, VL160, ve VL250 için	3VL9300-3HC00	153,00	1
VL400	3VL9400-3HC00	168,00	1
VL630 - VL800	3VL9600-3HC00	233,00	1
VL1250 - VL1600 için	3VL9800-3HC00	533,00	1

* DI Modüllü VL160X Tipi şalterde kullanılmaz.

Kapıdan tahrik ve döner tahrik mekanizmaları için erken kapayan veya erken açan yardımcı kontak elemanı

Erken kapayan tip (1.5 m kablosu ile birlikte)

VL160X, VL160, ve VL250 için	1 Enversör Kontak	3VL9300-3AS10	42,00	1
VL160X, VL160, ve VL250 için	2 Enversör Kontak	3VL9300-3AT10	72,00	1
VL400	1 Enversör Kontak	3VL9400-3AS10	48,00	1
VL400	2 Enversör Kontak	3VL9400-3AT10	85,00	1
VL630 - VL800	1 Enversör Kontak	3VL9600-3AS10	47,00	1
VL630 - VL800	2 Enversör Kontak	3VL9600-3AT10	83,00	1
VL1250 - VL1600 için	1 Enversör Kontak	3VL9800-3AS20	52,00	1
VL1250 - VL1600 için	2 Enversör Kontak	3VL9800-3AT20	93,00	1

Erken açan tip (1.5 m kablosu ile birlikte)

VL160X, VL160, ve VL250 için	1 Enversör Kontak	3VL9300-3AU10	42,00	1
VL160X, VL160, ve VL250 için	2 Enversör Kontak	3VL9300-3AW10	72,00	1
VL400	1 Enversör Kontak	3VL9400-3AU10	48,00	1
VL400	2 Enversör Kontak	3VL9400-3AW10	85,00	1
VL630 - VL800	1 Enversör Kontak	3VL9600-3AU10	47,00	1
VL630 - VL800	2 Enversör Kontak	3VL9600-3AW10	83,00	1
VL1250 - VL1600 için	1 Enversör Kontak	3VL9800-3AU10	52,00	1
VL1250 - VL1600 için	2 Enversör Kontak	3VL9800-3AW10	93,00	1

Klemens Kapakları - IP 30 Koruma İçin

3 Kutuplu

VL160X, VL160, ve VL250 için	Uzun Tip	3VL9300-8CA30	81,00	1
VL160X, VL160, ve VL250 için	Kısa Tip	3VL9300-8CB30	62,00	1
VL400	Uzun Tip	3VL9400-8CA30	64,00	1
VL400	Kısa Tip	3VL9400-8CB30	50,00	1
VL630 - VL800	Uzun Tip	3VL9600-8CA30	112,00	1
VL630 - VL800	Kısa Tip	3VL9600-8CB30	86,00	1
VL1250 - VL1600 için	Uzun Tip	3VL9800-8CA30	94,00	1
VL1250 - VL1600 için	Kısa Tip	3VL9800-8CB30	71,00	1

4 Kutuplu

VL160X, VL160, ve VL250 için	Uzun Tip	3VL9300-8CA40	222,00	1
VL160X, VL160, ve VL250 için	Kısa Tip	3VL9300-8CB40	168,00	1
VL400	Uzun Tip	3VL9400-8CA40	185,00	1
VL400	Kısa Tip	3VL9400-8CB40	141,00	1
VL630 - VL800	Uzun Tip	3VL9600-8CA40	292,00	1
VL630 - VL800	Kısa Tip	3VL9600-8CB40	221,00	1
VL1250 - VL1600 için	Uzun Tip	3VL9800-8CA40	257,00	1
VL1250 - VL1600 için	Kısa Tip	3VL9800-8CB40	194,00	1



SETRON VL160 - VL1600 KOMPAKT ŞALTERLERİ AKSESUARLARI

Güç şalterleri tipi	Sipariş No	Birim Fiyatı TL / Adet	Adet / Kutu
---------------------	------------	------------------------	-------------

Yay Kurlmalı Motor Mekanizması (Senkronizasyona Uygun)*

VL160X, VL160, ve VL250 için	110-127 VAC/DC	3VL9300-3MN00	1.427,00	1
VL160X, VL160, ve VL250 için	220-250 VAC/DC	3VL9300-3MQ00	1.427,00	1
VL400	110-127 VAC/DC	3VL9400-3MN00	3.175,00	1
VL400	220-250 VAC/DC	3VL9400-3MQ00	3.175,00	1
VL630 - VL800	110-127 VAC/DC	3VL9600-3MN00	3.724,00	1
VL630 - VL800	220-250 VAC/DC	3VL9600-3MQ00	3.724,00	1



Yay Kurlmalı
Motor Mekanizması

Motor Mekanizması (Senkronizasyona Uygun Değil)*

VL160X için	110-127 VAC/DC	3VL9100-3MD10	1.109,00	1
VL160X için	220-250 VAC/DC	3VL9100-3ME10	1.109,00	1
VL160, ve VL250 için	110-127 VAC/DC	3VL9300-3MD10	1.185,00	1
VL160, ve VL250 için	220-250 VAC/DC	3VL9300-3ME10	1.185,00	1
VL400 için	110-127 VAC/DC	3VL9400-3MD10	2.760,00	1
VL400 için	220-250 VAC/DC	3VL9400-3ME10	2.760,00	1
VL630 ve VL 800 için	110-127 VAC/DC	3VL9600-3MD10	2.978,00	1
VL630 ve VL 800 için	220-250 VAC/DC	3VL9600-3ME10	2.978,00	1
VL1250 ve VL 1600 için	110-127 VAC/DC	3VL9800-3MN00	3.685,00	1
VL1250 ve VL 1600 için	220-250 VAC/DC	3VL9800-3MQ00	3.685,00	1

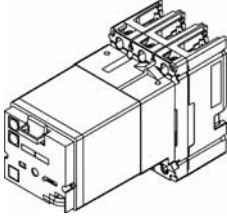

Motor Mekanizması



SENTRON VL160 - VL1600 KOMPAKT ŞALTERLERİ AKSESUARLARI

Güç şalterleri tipi	Sipariş No	Birim Fiyatı TL / Adet	Adet / Kutu
---------------------	------------	------------------------	-------------

Açı verilmiş Bara Bağlantı parçaları (bir üst boyda şalter ile bağlantı için)**

VL160X*, ve VL160 için	1 Takım = 3 adet	3VL9216-4ED30	85,00	1
VL 250 için		3VL9300-4ED30	103,00	1
VL400		3VL9400-4ED30	134,00	1
VL630 için		3VL9500-4ED30	151,00	1
VL800 için		3VL9600-4ED30	194,00	1



Açılı Bara Bağlantı Parçası

Düz Bara Bağlantı parçaları**

VL160X*, ve VL160 için	1 Takım = 3 adet	3VL9216-4EC30	59,00	1
VL 250 için		3VL9300-4EC30	69,00	1
VL400		3VL9400-4EC30	103,00	1
VL630 için		3VL9500-4EC30	127,00	1
VL800 için		3VL9600-4EC30	161,00	1
VL 1250 ve VL 1600 için		3VL9800-4EC30	295,00	1



Düz Bara Bağlantı Parçası

* Bara bağlantı adaptörü ayrıca sipariş verilmelidir.

** Faz ayırıcı plaka fiyata dahildir.

Bara Bağlantı Adaptörü (Kablo pabucu ve bara bağlantısı yapmak için)

VL160X için	1 Takım = 3 adet	3VL9116-4TA30	35,00	1
VL160 için		3VL9216-4TA30	35,00	1
VL160X için	1 Takım = 4 adet	3VL9116-4TA40	45,00	1
VL160 için		3VL9216-4TA40	45,00	1

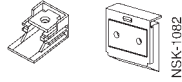

Bara Bağlantı Adaptörü

Faz ayırıcı plakalar (Sabit, Soketli veya Çekmeceli Şalter için)

VL160X, VL160 ve VL 250 için	1 Takım = 2 adet	3VL9300-8CE00	35,00	1
VL400, VL630, VL800 için	1 Takım = 2 adet	3VL9600-8CE00	45,00	1
VL1250, VL1600 için	1 Takım = 2 adet	3VL9800-8CE00	51,00	1



Faz ayırıcı plaka

Soketli Şalter Yapı Seti (3 kutuplu şalter için)

Komple temel plaka, güç şalteri	VL160X için	3VL9100-4PC30	325,00	1
soketi, güç şalteri için bıçaklı	VL160 için	3VL9200-4PC30	335,00	1
kontaklar. IP 20 koruma sınıfı için	VL 250 için	3VL9300-4PC30	352,00	1
klemens kapakları, montaj vidaları,	VL400 için	3VL9400-4PC30	899,00	1
kilitleme pimi dahil	VL630 için	3VL9500-4PC30	1.066,00	1

Çekmeceli Şalter Yapı Seti (3 kutuplu şalter için)

Soketli şalter yapı setiyle aynı,	VL160 için	3VL9200-4WC30	689,00	1
ilave olarak yan duvarlar ve	VL 250 için	3VL9300-4WC30	699,00	1
çekmeceli şalter mekanizması	VL400 için	3VL9400-4WC30	1.758,00	1
	VL630 için	3VL9500-4WC30	1.959,00	1
	VL800 için	3VL9600-4WC30	2.356,00	1
	VL1250, VL1600 için	3VL9800-4WC30	3.580,00	1

Soketli veya Çekmeceli Şalter kumanda devresi bağlantı soketi

8 pozisyonlu	VL160X, ve VL160 ve VL 250 için	3VL9300-4PJ00 ⁽¹⁾	85,00	1
8 pozisyonlu	VL400	3VL9400-4PJ00 ⁽²⁾	103,00	1
8 pozisyonlu	VL630, VL800 için	3VL9600-4PJ00 ⁽²⁾	110,00	1
8 pozisyonlu	VL1250, VL1600 için	3VL9800-4PJ00 ⁽²⁾	127,00	1

1) Her bir güç şalteri için maksimum 2 adet soket sipariş edilmesi tavsiye edilir. (16 konum)

2) Her bir güç şalteri için maksimum 3 adet soket sipariş edilmesi tavsiye edilir. (24 konum)

Soketli veya Çekmeceli Şalter için konum ihbar kontağı

(İşletme veya ayırık konumu bildiren 1 enversör kontak maksimum 2 enversör kontak mümkün)

1 Enversör Kontak		3VL9000-4WL00	110,00	1
-------------------	--	---------------	--------	---



Şalter Soket ve Çekmece Seti



SETRON VL160 - VL1600 KOMPAKT ŞALTERLERİ AKSESUARLARI

Güç şalterleri tipi	Sipariş No	Birim Fiyatı TL / Adet	Adet / Kutu
---------------------	------------	------------------------	-------------



Bıçaklı Kontak Seti

Sabit Tip Şalteri Soketli Şalter haline getirmek için Bıçaklı Kontak Seti

Sabit tip şalterin yedek olarak soketli tipe dönüştürülmesi için kontak seti, trip pimi dahil 1 takım = 6 adet

VL160X	3VL9100-4PS30	170,00	1
VL160	3VL9200-4PS30	179,00	1
VL 250	3VL9300-4PS30	186,00	1
VL400	3VL9400-4PS30	475,00	1
VL630	3VL9500-4PS30	507,00	1
VL800	3VL9600-4PS30	1.015,00	1
VL1250, VL1600	3VL9800-4PS30	1.447,00	1

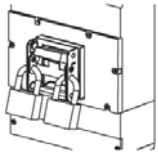

Kurma Kolu Kilitleme Tertibatı

Kurma Kolu Kilitleme Tertibatı

VL160X, ve VL160 ve VL 250 için	3VL9300-3HL00	93,00	1
VL400 için	3VL9400-3HL00	153,00	1
VL630, VL800 için	3VL9600-3HL00	210,00	1
VL1250, VL1600 için	3VL9800-3HL00	274,00	1

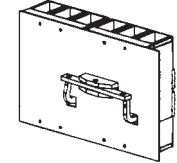

Mekanik Kilitleme Modülü

Hareketli mekanik mil ile aynı tipte iki güç şalterinin karşılıklı mekanik kilitlenmesi için tertibat

Motor ve diğer tahrik mekanizmalı şalterlerin mekanik kilitlenmesi için sadece bu türden mekanik kilitleme yapılabilir.

Sabit tipte güç şalteri için:

VL160X, ve VL160 ve VL 250 için	3VL9300-8LC00	495,00	1
VL400 için	3VL9400-8LC00	842,00	1
VL630, VL800 için	3VL9600-8LC00	1.281,00	1
VL1250, VL1600 için	3VL9800-8LC00	1.536,00	1

Soketli veya çekmeceli tip güç şalteri için:

VL160X, ve VL160 ve VL 250 için	3VL9300-8LD00	596,00	1
VL400 için	3VL9400-8LD00	1.011,00	1
VL630, VL800 için	3VL9600-8LD00	1.536,00	1
VL1250, VL1600 için	3VL9800-8LD00	1.845,00	1

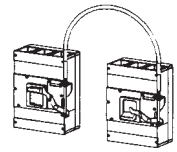

Mekanik Kilitleme Modülü

Bowden kablosuyla mekanik kilitlenmesi için modül

Her şalter için bir adet gereklidir. Bowden kablosu ayrıca sipariş edilmelidir.

VL160X, ve VL160 ve VL 250 için	3VL9300-8LA00	94,00	1
VL400 için	3VL9400-8LA00	110,00	1
VL630, VL800 için	3VL9600-8LA00	143,00	1
VL1250, VL1600 için	3VL9800-8LA00	451,00	1

Bowden kablosu

Her iki şalter için bir adet gereklidir.

Kablo uzunluğu 0.5 m	3VL9000-8LH10	64,00	1
Kablo uzunluğu 1.0 m	3VL9000-8LH20	103,00	1
Kablo uzunluğu 1.5 m	3VL9000-8LH30	135,00	1

Not : SENTRON VL160X'de VL250 e kadar olan güç şalterleri için tavsiye edilen kablo uzunluğu 0.5 m dir. SENTRON VL400 ile VL630 güç şalterleri için tavsiye edilen kablo uzunluğu 1 m dir.

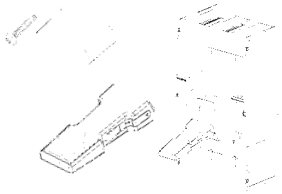

Kurma Kolu Uzatma Parçası

Kurma Kolu Uzatması

VL400	3VL9400-3HN00	42,00	1
VL630, VL800 için	3VL9600-3HN00	48,00	1
VL1250, VL1600 için	3VL9800-3HN00	55,00	1



Üç kutuplu DI Modülü

SENTRON VL KAÇAK AKIM KORUMA MODÜLLERİ

Sonradan şalterin alt tarafına monte edilmek üzere yalnızca, TM-açtırcılı şalterlerde kullanılabilir, toprak kaçağı 0.03 A ile 3.00 A arasında ayarlanabilir.

Gecikme süresi 0.06 sn ile 1.00 sn arasında ayarlanabilir. Nominal işletme gerilimi 127-480 VAC'dir.

3 kutuplu DI modülü yalnızca nötr ileten topraklanmış dengeli sistemlerde kullanılabilir.

DI - MODÜLÜ (3 Kutuplu)	Nominal Akım (A)	Kaçak Akım Ayarlanabilir (A)	Nominal İşletme Gerilimi (A)	Sipariş No	Birim Fiyatı TL / Adet	Adet / Kutu
VL160X ¹⁾²⁾ için	160	0.03-3.00	127-480	3VL9112-5GA30 ¹⁾²⁾	1.437,00	1
VL 160 için	160			3VL9216-5GC30	1.437,00	1
VL250 için	250			3VL9325-5GE30	1.541,00	1

DI - MODÜLÜ (4 Kutuplu**)	Nominal Akım (A)	Kaçak Akım Ayarlanabilir (A)	Nominal İşletme Gerilimi (A)	Sipariş No	Birim Fiyatı TL / Adet	Adet / Kutu
VL160X ¹⁾²⁾³⁾ için	160	0.03-3.00	127-480	3VL9112-5GA40 ¹⁾²⁾³⁾	1.623,00	1
VL160 için	160			3VL9216-5GC40	1.623,00	1
VL250 için	250			3VL9325-5GE40	1.767,00	1
VL400 için	400			3VL9440-5GG40	2.382,00	1

Kaçak Akım Koruma Modülü Monteli 3VL Şalter Sipariş Kodları

Şalter sipariş tam kodu sonuna "-Z" eklendikten sonra ilgili kısa kodlar sıralanmalıdır.

Şalter Tipi	Nominal Akım (A)	Kaçak Akım Ayarlanabilir (A)	Nominal İşletme Gerilimi (A)	3 Kutuplu Güç Şalteri "-Z" 'li sipariş kodları 3 VL...-D...-Z ve ilave kısa kod(lar) □□□ + ...+...	İlave Fiyat TL	4 Kutuplu Güç Şalteri "-Z" 'li sipariş kodları 3 VL...-E...-Z ve ilave kısa kod(lar) □□□ + ...+...	İlave Fiyat TL
				"opsiyonları bildiren işaret" -Z		"opsiyonları bildiren işaret" -Z	
VL160X (3VL1)	160	0.03-3.00	127-480	A 0 1 ¹⁾²⁾	1.395,00	A 0 1 ¹⁾²⁾³⁾	1.623,00
VL160 (3VL2)	160	0.03-3.00	127-480	A 0 1	1.395,00	A 0 1	1.623,00
VL250 (3VL3)	250	0.03-3.00	127-480	A 0 1	1.496,00	A 0 1	1.767,00
VL400 (3VL4)	400	0.03-3.00	127-480	(Mümkün değil)	-----	A 0 1	2.382,00

1) Dahili aksesuarların takılması için sadece sağ aksesuar bölümü ile 4 kutuplu şalterlerde N aksesuar bölümü kullanılabilir.

2) VL160X (3VL1) + DI modülü motor mekanizmaları, döner tahrik mekanizmaları, kapıdan tahrik mekanizmaları, kurma kolu kilitleme tertibatları, vida bağlantılı olarak (3VL17...6-....) ve bowden kablolu mekanik kilitleme modülü ile kullanılamaz.

3) 4 Kutuplu şalterler için sayfa 76-77'e bakınız.



5SV8706-0KK



5SV8001-6KK

KAÇAK AKIM KORUMA KOMBİNASYONLARI

Yeni

Malzeme Cinsi	Çap mm	Sipariş No	Birim Fiyatı TL / Adet	Adet / Kutu
Toplam Akım Trafosu	35	3UL2302-1A	483,00	1
	55	3UL2303-1A	525,00	1
	80	3UL2304-1A	553,00	1
	110	3UL2305-1A	738,00	1
	140	3UL2306-1A	1.015,00	1
	210	3UL2307-1A	1.480,00	1

Kaçak akım koruma kombinasyonu açtırma rölesi Besleme gerilimi 24...240V AC/DC Ölçülebilir akım 0.01...43A Ayarlanabilir akım 0.03...40A Ayarlanabilir gecikme 0...20s	90-690 V AC/1NO+1NC	3UG4625-1CW30	580,00	1
--	---------------------	---------------	--------	---

Not: Kablo dış çapı kablunun kesitine, tipine ve markasına göre değişiklik gösterdiği için ilgili kataloglara bakınız.

Malzeme Cinsi	Çap mm	Sipariş No	Birim Fiyatı TL / Adet	Adet / Kutu
Akım trafosu	35	5SV8702-0KK	300,00	1
	70	5SV8703-0KK	450,00	1
	105	5SV8704-0KK	630,00	1
	140	5SV8705-0KK	1.320,00	1
	210	5SV8706-0KK	1.950,00	1

Akım trafolarının standart 35 mm çelik raya montaj aparatı (Çap 35 mm, 70 mm ve 105 mm akım trafoları için) (1 takım = 2 adet)	5SV8900-1KK	33,00	1 Tk.
---	-------------	-------	-------

Kaçak akım koruma kombinasyonu açtırma rölesi 0,03...3A (Tip A), 3...5A (Tip AC) ayarlanabilir eşik akımlı, 0,02...5s açma süresi 230V AC, 50/60Hz	Analog	5SV8000-6KK	810,00	1
	Digital	5SV8001-6KK	1.080,00	1

Not: Kablo dış çapı kablunun kesitine, tipine ve markasına göre değişiklik gösterdiği için ilgili kataloglara bakınız.



3VT1

3VT1-5 TİPİ KOMPAKT GÜÇ ŞALTERLERİ (40 A'dan 1600 A'ya kadar)

3 kutuplu

3VT1-3 HAT KORUMASINA YÖNELİK SABİT TERMİK VE MANYETİK AÇTIRICILI KOMPAKT ŞALTERLERDüşük yol alma akımlı hat koruması uygulamaları için, manyetik açtırıcı 4xI_n sabit değerdedir.

3 Kutuplu Kompakt Şalterler 415 VAC Ics=%50Icu

Tip	Anma Akımı I _n (A)	Termik Ayar Sahası I _R (A)	Manyetik Ayar Sahası I _i (A)	Açtırıcı Tipi	Sipariş No	Kesme Kapasitesi (kA)	Birim Fiyatı TL / Adet	Adet / Kutu
3VT1	40	40	160	TM	3VT1704-2DA36-0AA0	25	274,00	1
	50	50	200	TM	3VT1705-2DA36-0AA0	25	274,00	1
	63	63	252	TM	3VT1706-2DA36-0AA0	25	274,00	1
	80	80	320	TM	3VT1708-2DA36-0AA0	25	345,00	1
	100	100	400	TM	3VT1710-2DA36-0AA0	25	345,00	1
	125	125	500	TM	3VT1712-2DA36-0AA0	25	450,00	1
	160	160	640	TM	3VT1716-2DA36-0AA0	25	460,00	1
3VT2	200	200	800	ETU	3VT2720-2AB36-0AA0	36	735,00	1
	250	250	1000	ETU	3VT2725-2AB36-0AA0	36	735,00	1
3VT3	315	315	1260	ETU	3VT3731-2AB36-0AA0	36	1.950,00	1
	400	400	1600	ETU	3VT3740-2AB36-0AA0	36	2.204,00	1
	500	500	2000	ETU	3VT3750-2AB36-0AA0	36	2.723,00	1
	630	630	2520	ETU	3VT3763-2AB36-0AA0	36	2.955,00	1



3VT1

3VT1 MOTOR KORUMASINA YÖNELİK AYARLI TERMİK VE SABİT MANYETİK AÇTIRICILI KOMPAKT ŞALTERLER

Motor veya yol verici kombinasyonları için güç şalterleri. LI koruma fonksiyonlu.

3VT1	16	12,5-16 A	160	TM	3VT1701-2DM36-0AA0	25	317,00	1
	20	16-20 A	200	TM	3VT1702-2DM36-0AA0	25	317,00	1
	25	20-25 A	250	TM	3VT1792-2DM36-0AA0	25	317,00	1
	32	25-32 A	320	TM	3VT1703-2DM36-0AA0	25	317,00	1
	40	32-40 A	400	TM	3VT1704-2DM36-0AA0	25	317,00	1
	50	40-50 A	500	TM	3VT1705-2DM36-0AA0	25	317,00	1
	63	50-63 A	630	TM	3VT1706-2DM36-0AA0	25	317,00	1
	80	63-80 A	800	TM	3VT1708-2DM36-0AA0	25	403,00	1
	100	80-100 A	1000	TM	3VT1710-2DM36-0AA0	25	403,00	1

3VT1 HAT ve TRAF0 KORUMASINA YÖNELİK AYARLI TERMİK VE AYARLI MANYETİK AÇTIRICILI KOMPAKT ŞALTERLER

Hat ve Trafo korumasına yönelik güç şalterleri. LI koruma fonksiyonlu.

3VT1	16	12,5-16 A	160-240	TM	3VT1701-2DC36-0AA0	25	361,00	1
	20	16-20 A	200-300	TM	3VT1702-2DC36-0AA0	25	361,00	1
	25	20-25 A	250-375	TM	3VT1792-2DC36-0AA0	25	361,00	1
	32	25-32 A	160-320	TM	3VT1703-2DC36-0AA0	25	361,00	1
	40	32-40 A	200-400	TM	3VT1704-2DC36-0AA0	25	361,00	1
	50	40-50 A	200-500	TM	3VT1705-2DC36-0AA0	25	361,00	1
	63	50-63 A	315-630	TM	3VT1706-2DC36-0AA0	25	361,00	1
	80	63-80 A	400-800	TM	3VT1708-2DC36-0AA0	25	451,00	1
	100	80-100 A	500-1000	TM	3VT1710-2DC36-0AA0	25	451,00	1
	125	100-125 A	625-1250	TM	3VT1712-2DC36-0AA0	25	542,00	1
	160	125-160 A	800-1600	TM	3VT1716-2DC36-0AA0	25	564,00	1

Yeni

3VT1 SADECE KISA DEVRE KORUMALI KOMPAKT TİP ŞALTERLER

Termik koruması olmayan, ayarlı kısa devre açtırıcılı.

3VT1	32	-	160-320	TM	3VT1703-2DB36-0AA0	25	342,00	1
	40	-	200-400	TM	3VT1704-2DB36-0AA0	25	342,00	1
	50	-	250-500	TM	3VT1705-2DB36-0AA0	25	342,00	1
	63	-	315-630	TM	3VT1706-2DB36-0AA0	25	342,00	1
	80	-	400-800	TM	3VT1708-2DB36-0AA0	25	378,00	1
	100	-	500-1000	TM	3VT1710-2DB36-0AA0	25	378,00	1
	125	-	625-1250	TM	3VT1712-2DB36-0AA0	25	532,00	1
	160	-	800-1600	TM	3VT1716-2DB36-0AA0	25	552,00	1

3VT1-5 TİPİ YÜK KESİCİ KOMPAKT ŞALTERLER (Korumasız)

Korumasız kompakt tip şalterler

3 Kutuplu Kompakt Şalterler 415 VAC Ics=%50Icu

3VT1	160	-	-	-	3VT1716-2DE36-0AA0	25	459,00	1
3VT2	250	-	-	-	3VT2725-2DT36-0AA0	36	565,00	1
3VT3	630	-	-	-	3VT3763-2DT36-0AA0	36	1.650,00	1
3VT2	250	-	-	-	3VT2725-3DT36-0AA0	65	897,00	1
3VT3	630	-	-	-	3VT3763-3DT36-0AA0	65	2.307,00	1
3VT4	1000	-	-	-	3VT4710-3DT30-0AA0	65	3.269,00	1
3VT5	1600	-	-	-	3VT5716-3DT30-0AA0	65	3.894,00	1



3VT1



3VT2



3VT3



3VT4



3VT5

Ekonomik
Çözüm

3VT2725-2AA36-0AA0



3VT9210-6AP00

3VT1-5 TİPİ KOMPAKT GÜÇ ŞALTERLERİ (40 A'dan 1600 A'ya kadar)

3 kutuplu

3VT2-5 MOTOR VE TESİS KORUMASINA YÖNELİK ELEKTRONİK AÇTIRICILI KOMPAKT ŞALTERLER

Motor ve jeneratörlerin doğrudan korumasına yönelik Hat ve transformatörlerin de koruması mümkün
Termik ve manyetik ayarlı

M: Modu motor koruması için

TV: Modu hat ve transformatör koruması için

Motor koruması için M modu seçildiğinde fazlardan 1 veya 2'si gittiğinde şalter 4 sn gecikmeli açmaktadır.

Çekilen akımın LED diyotları ile gösterilmesi.

Açtıricı üzerinde termik hafıza mevcuttur ve üzerindeki anahtarın $T_{(t)}$ konumundan $T_{(0)}$ alınması ile termik hafıza fonksiyonu iptal edilebilir.

3 Kutuplu Kompakt Şalterler 415 VAC Ics=%50Icu

Tip	Anma Akımı I_n (A)	Termik Ayar Sahası I_R (A)	Manyetik Ayar Sahası I_f (A)	Açtıricı Tipi	Sipariş No	Kesme Kapasitesi (kA)	Birim Fiyatı TL / Adet	Adet / Kutu
3VT2	100	40-100	1,25-15xln	ETU	3VT2710-2AP36-0AA0	36	639,00	1
	160	63-160	1,25-15xln	ETU	3VT2716-2AP36-0AA0	36	736,00	1
	250	100-250	1,4-10xln	ETU	3VT2725-2AP36-0AA0	36	923,00	1
3VT3	400	160-400	1,25-15xln	ETU	3VT3740-2AP36-0AA0	36	2.363,00	1
	630	250-630	1,25-11xln	ETU	3VT3763-2AP36-0AA0	36	3.324,00	1
3VT2	100	40-100	1,25-15xln	ETU	3VT2710-3AP36-0AA0	65	987,00	1
	160	63-160	1,25-15xln	ETU	3VT2716-3AP36-0AA0	65	1.069,00	1
	250	100-250	1,410xln	ETU	3VT2725-3AP36-0AA0	65	1.216,00	1
3VT3	400	160-400	1,25-15xln	ETU	3VT3740-3AP36-0AA0	65	3.009,00	1
	630	250-630	1,25-11xln	ETU	3VT3763-3AP36-0AA0	65	3.980,00	1
3VT4	800	315-800	1,25-15xln	ETU	3VT4780-3AP30-0AA0	65	5.264,00	1
	1000	400-1000	1,25-14xln	ETU	3VT4710-3AP30-0AA0	65	6.437,00	1
3VT5	1250	500-1250	1,2-14.4xln	ETU	3VT5712-3AP30-0AA0	55	7.401,00	1
	1600	630-1600	1,25-12.5xln	ETU	3VT5716-3AP30-0AA0	55	10.254,00	1

3VT1-5 KOMPAKT ŞALTERLERİNİN ŞALTER GÖVDESİ VE TRİP ÜNİTESİ AYRI AYRI SİPARİŞ EDİLMESİ

Yukarıdaki montajlı kodları verilmiş olan şalterlerin ana gövde ve trip ünitesi ayrı ayrı sipariş edilmesi durumunda sipariş noları aşağıda belirtilmiştir. Bu durumda komple şalter oluşturmak için şalter ana gövdesi ve trip ünitesi olmak üzere iki parça sipariş edilmelidir. Kullanmadan önce mutlaka birleştirilmelidir ve tek başına kullanılmamalıdır.

3 Kutuplu Kompakt Şalterler 415 VAC Ics=%50Icu

TİP	Anma Akımı I_n (A)	Komple Şalter Sipariş No	Şalter Gövdesi Sipariş No	Birim Fiyatı TL / Adet	Şalter Trip Ünitesi Sipariş No	Birim Fiyatı TL / Adet	Adet / Kutu
3VT2	100	3VT2710-2AP36-0AA0	3VT2725-2AA36-0AA0	342,00 TL	3VT9210-6AP00	278,00 TL	1
	160	3VT2716-2AP36-0AA0	3VT2725-2AA36-0AA0	342,00 TL	3VT9216-6AP00	373,00 TL	1
	200	3VT2720-2AB36-0AA0	3VT2725-2AA36-0AA0	342,00 TL	3VT9220-6AB00	362,00 TL	1
	250	3VT2725-2AB36-0AA0	3VT2725-2AA36-0AA0	342,00 TL	3VT9225-6AB00	362,00 TL	1
	250	3VT2725-2AP36-0AA0	3VT2725-2AA36-0AA0	342,00 TL	3VT9225-6AP00	556,00 TL	1
	250	3VT2725-2DT36-0AA0	3VT2725-2AA36-0AA0	342,00 TL	3VT9225-6DT00	189,00 TL	1
3VT3	315	3VT3731-2AB36-0AA0	3VT3763-2AA36-0AA0	1.322,00 TL	3VT9331-6AB00	533,00 TL	1
	400	3VT3740-2AB36-0AA0	3VT3763-2AA36-0AA0	1.322,00 TL	3VT9340-6AB00	775,00 TL	1
	400	3VT3740-2AP36-0AA0	3VT3763-2AA36-0AA0	1.322,00 TL	3VT9340-6AP00	924,00 TL	1
	500	3VT3750-2AB36-0AA0	3VT3763-2AA36-0AA0	1.322,00 TL	3VT9350-6AB00	1.265,00 TL	1
	630	3VT3763-2DT36-0AA0	3VT3763-2AA36-0AA0	1.322,00 TL	3VT9363-6DT00	247,00 TL	1
	630	3VT3763-2AB36-0AA0	3VT3763-2AA36-0AA0	1.322,00 TL	3VT9363-6AB00	1.490,00 TL	1
630	3VT3763-2AP36-0AA0	3VT3763-2AA36-0AA0	1.322,00 TL	3VT9363-6AP00	1.839,00 TL	1	
3VT2	100	3VT2710-3AP36-0AA0	3VT2725-3AA36-0AA0	670,00 TL	3VT9210-6AP00	278,00 TL	1
	160	3VT2716-3AP36-0AA0	3VT2725-3AA36-0AA0	670,00 TL	3VT9216-6AP00	373,00 TL	1
	250	3VT2725-3DT36-0AA0	3VT2725-3AA36-0AA0	670,00 TL	3VT9225-6DT00	189,00 TL	1
	250	3VT2725-3AP36-0AA0	3VT2725-3AA36-0AA0	670,00 TL	3VT9225-6AP00	556,00 TL	1
3VT3	400	3VT3740-3AP36-0AA0	3VT3763-3AA36-0AA0	1.944,00 TL	3VT9340-6AP00	924,00 TL	1
	630	3VT3763-3DT36-0AA0	3VT3763-3AA36-0AA0	1.944,00 TL	3VT9363-6DT00	247,00 TL	1
	630	3VT3763-3AP36-0AA0	3VT3763-3AA36-0AA0	1.944,00 TL	3VT9363-6AP00	1.839,00 TL	1
3VT4	1000	3VT4710-3DT30-0AA0	3VT4710-3AA30-0AA0	2.748,00 TL	3VT9410-6DT00	368,00 TL	1
	800	3VT4780-3AP30-0AA0	3VT4710-3AA30-0AA0	2.748,00 TL	3VT9480-6AP00	2.266,00 TL	1
	1000	3VT4710-3AP30-0AA0	3VT4710-3AA30-0AA0	2.748,00 TL	3VT9410-6AP00	3.382,00 TL	1
3VT5	1250	3VT5712-3AP30-0AA0	3VT5716-3AA30-0AA0	3.327,00 TL	3VT9512-6AP00	3.707,00 TL	1
	1600	3VT5716-3DT30-0AA0	3VT5716-3AA30-0AA0	3.327,00 TL	3VT9516-6DT00	368,00 TL	1
	1600	3VT5716-3AP30-0AA0	3VT5716-3AA30-0AA0	3.327,00 TL	3VT9516-6AP00	6.423,00 TL	1



3VT1 TIPI KOMPAKT GÜÇ ŞALTERLERİ (40 A'dan 160 A'e kadar)

4 kutuplu

3VT1 TESİS KORUMASINA YÖNELİK SABİT TERMİK VE MANYETİK AÇTIRICILI KOMPAKT ŞALTERLER

Düşük yol alma akımlı hat koruması uygulamaları için,
magnetik açtırıcı $4xI_n$ sabit değerdedir.
Nötr iletkeni korumalı tip.

4 Kutuplu Kompakt Şalterler 415 VAC Ics=%50Icu

Anma Akımı I_n (A)	Manyetik Ayar Sahası I_i (A)	Açtırıcı Tipi	Sipariş No	Kesme Kapasitesi (kA)	Birim Fiyatı TL / Adet	Adet / Kutu
40	160	TM	3VT1704-2EH46-0AA0	25	382,00	1
50	200	TM	3VT1705-2EH46-0AA0	25	382,00	1
63	252	TM	3VT1706-2EH46-0AA0	25	382,00	1
80	320	TM	3VT1708-2EH46-0AA0	25	450,00	1
100	400	TM	3VT1710-2EH46-0AA0	25	450,00	1
125	500	TM	3VT1712-2EH46-0AA0	25	749,00	1
160	640	TM	3VT1716-2EH46-0AA0	25	905,00	1



3VT1 TIPI KOMPAKT ŞALTERLERİ İÇİN TOPRAK KAÇAĞI KORUMA MODÜLLERİ

4 kutuplu

3VT1 Şalterleri için DI Modülleri

4 Kutuplu

Anma Akımı I_n (A)	Ayarlanabilir Kaçak Akım I (A)	Ayarlanabilir Gecikme Süresi td (sn)	Anma Gerilim Ue (V)	Sipariş No	Birim Fiyatı TL / Adet	Adet / Kutu
160	0,03 ... 3,00	0 ... 1,0	80...440	3VT9116-5GA40	1.195,00	1
160	0,300	Ani (gecikmesiz)	80...440	3VT9116-5GB40	779,00	1

3VT9116-5GA40



3VT9116-5GB40

DI Modülleri Aksesuarları



Bağlantı Seti (kısa)

3 - kutuplu	3VT9115-5GY31	116,00	1
4 - kutuplu	3VT9115-5GY41	153,00	1



Bağlantı Seti (uzun)

3 - kutuplu	3VT9116-5GY32	116,00	1
4 - kutuplu	3VT9116-5GY42	153,00	1

Malzeme Cinsi	Sipariş No	Birim Fiyatı TL / Adet	Adet / Kutu
---------------	------------	------------------------	-------------

3VT1-5 TİPİ KOMPAKT ŞALTER AKSESUARLARI

3VT1 Tipi Kompakt Şalter Aksesuarları

Yardımcı kontaklar	Kumanda Gerilimi U _s AC 50/60 Hz veya DC	Kontakt Durumu	Kontakt Durumu		
			1W	3VT9100-2AB10	47,00
Alarm kontağı	• AC/DC 60 ... 250 V • AC/DC 5 ... 60 V	1W	3VT9100-2AB20	52,00	1
		1W	3VT9100-2AH10	48,00	1
3VT9100-2AB10	Kumanda Gerilimi U _s AC 50/60 Hz veya DC	1W	3VT9100-2AH20	54,00	1
		1W			

W: Enversör kontak

3VT2 ve 3VT3 Tipi Kompakt Şalter Aksesuarları

Yardımcı veya alarm kontak	Kumanda Gerilimi U _s AC 50/60 Hz veya DC	Kontakt Durumu	Kontakt Durumu		
			1 NO	3VT9300-2AC10	47,00
3VT9300-1AC00	• AC/DC 60 ... 250 V • AC/DC 5 ... 60 V • AC/DC 60 ... 250 V • AC/DC 5 ... 60 V	1 NO	3VT9300-2AC20	52,00	1
		1 NC	3VT9300-2AD10	47,00	1
		1 NC	3VT9300-2AD20	52,00	1
		2 NC	3VT9300-2AE10	62,00	1
3VT9300-1AE00	• AC/DC 60 ... 250 V • AC/DC 5 ... 60 V • AC/DC 60 ... 250 V • AC/DC 5 ... 60 V • AC/DC 60 ... 250 V • AC/DC 5 ... 60 V	2 NC	3VT9300-2AE20	68,00	1
		1 NO + 1NC	3VT9300-2AF10	62,00	1
		1 NO + 1NC	3VT9300-2AF20	68,00	1
		2 NO	3VT9300-2AG10	62,00	1
		2 NO	3VT9300-2AG20	68,00	1
		3VT9300-2AH10	• AC/DC 60 ... 250 V • AC/DC 5 ... 60 V	1 W	3VT9300-2AH10
1 W	3VT9300-2AH20			52,00	1
Erken kapayan yardımcı kontak	• Erken kapayan kontak	2 W	3VT9300-2AJ00	64,00	1

3VT4 ve 3VT5 Tipi Kompakt Şalter Aksesuarları

Yardımcı veya alarm kontak	Kumanda Gerilimi U _s AC 50/60 Hz veya DC	Kontakt Durumu	Kontakt Durumu		
			2 NO + 2 NC	3VT9500-2AF10	62,00
3VT9500-2AF10	• AC/DC 60 ... 250 V • AC/DC 5 ... 60 V	2 NO + 2 NC	3VT9500-2AF20	62,00	1

3VT1, 3VT2 ve 3VT3 Tipi Kompakt Şalter Aksesuarları

IP 20 koruma sınıfı için klemens kapakları

Kablo pabuçları kullanıldığı zaman bağlantı noktasındaki koruma sınıfını IP 20'ye yükseltmektedir	Kontakt Durumu			
	3VT1 için	3VT9100-8CA30	44,00	1
3VT9500-8CA30	3VT2 için	3VT9200-8CB30	31,00	1
	3VT3 için	3VT9300-8CB30	112,00	1
	3VT4, 3VT5	3VT9500-8CH30	132,00	

4 kutuplu şalter için

Kablo pabuçları kullanıldığı zaman bağlantı noktasındaki koruma sınıfını IP 20'ye yükseltmektedir	Kontakt Durumu			
	3VT1 için	3VT9100-8CA40	65,00	1
3VT9500-8CH30				

3VT1-5 TİPİ KOMPAKT ŞALTER AKSESUARLARI

3 kutuplu

Malzeme Cinsi	Sipariş No	Birim Fiyatı TL / Adet	Adet / Kutu
---------------	------------	------------------------	-------------

3VT1 Tipi Kompakt Şalter Aksesuarları

Açtırma bobini

Kumanda Gerilimi U _s AC 50/60 Hz veya DC	• AC/DC 24, 48 V • AC 110, 230 V/DC 110, 220 V • AC 230, 400 V/DC 220 V	3VT9100-1SC00 3VT9100-1SD00 3VT9100-1SE00	151,00 151,00 151,00	1 1 1
--	---	---	----------------------------	-------------

Düşük gerilim bobini

Kumanda Gerilimi U _s AC 50/60 Hz veya DC	• AC/DC 24, 48 V • AC 110, 230 V • AC 230, 400 V	3VT9100-1UC00 3VT9100-1UD00 3VT9100-1UE00	198,00 198,00 198,00	1 1 1
--	--	---	----------------------------	-------------

	• DC 24, 48 V • DC 110, 220 V	3VT9100-1UU00 3VT9100-1UV00	198,00 198,00	1 1
--	----------------------------------	--------------------------------	------------------	--------

3VT2 ve 3VT3 Tipi Kompakt Şalter Aksesuarları

Açtırma bobini

Kumanda Gerilimi U _s AC 50/60 Hz veya DC	• AC/DC 24, 40, 48 V • AC/DC 110 V • AC 230, 400, 500 V/DC 220 V	3VT9300-1SC00 3VT9300-1SD00 3VT9300-1SE00	152,00 152,00 152,00	1 1 1
--	--	---	----------------------------	-------------

Düşük gerilim bobini

Kumanda Gerilimi U _s AC 50/60 Hz veya DC	• AC/DC 24, 40, 48 V • AC/DC 110 V • AC 230, 400, 500 V/DC 220 V	3VT9300-1UC00 3VT9300-1UD00 3VT9300-1UE00	198,00 198,00 198,00	1 1 1
--	--	---	----------------------------	-------------

Erken kapayan kontaklı*

• AC/DC 24, 40, 48 V • AC/DC 110 V • AC 230, 400, 500 V/DC 220 V	3VT9300-1UC10 3VT9300-1UD10 3VT9300-1UE10	241,00 241,00 241,00	1 1 1
--	---	----------------------------	-------------

*(3VT9200-3M..0. motor mekanizması ile birlikte kullanılmamalıdır)

3VT4 ve 3VT5 Tipi Kompakt Şalter Aksesuarları

Açtırma bobini

Kumanda Gerilimi U _s AC 50/60 Hz veya DC	• AC/DC 24 V • AC/DC 48 V • AC/DC 110 V	3VT9500-1SF00 3VT9500-1SG00 3VT9500-1SH00	219,00 219,00 219,00	1 1 1
--	---	---	----------------------------	-------------

- AC 230 V/DC 220 V
- AC/DC 400 V
- AC/DC 500 V

3VT9500-1SJ00 3VT9500-1SK00 3VT9500-1SL00	219,00 219,00 219,00	1 1 1
---	----------------------------	-------------

Düşük gerilim bobini

Kumanda Gerilimi U _s AC 50/60 Hz veya DC	• AC/DC 24 V • AC/DC 48 V • AC/DC 110 V	3VT9500-1UF00 3VT9500-1UG00 3VT9500-1UH00	244,00 244,00 244,00	1 1 1
--	---	---	----------------------------	-------------

- AC 230 V/DC 220 V
- AC/DC 400 V
- AC/DC 500 V

3VT9500-1UJ00 3VT9500-1UK00 3VT9500-1UL00	244,00 244,00 244,00	1 1 1
---	----------------------------	-------------



3VT9100-1SC00



3VT9100-1UC00



3VT9300-2AJ00



3VT9300-1SC00



3VT9300-1UC00



3VT9500-1SJ00



3VT9500-1UJ00

3VT1-5 TİPİ KOMPAKT ŞALTER AKSESUARLARI

3 kutuplu

Malzeme Cinsi	Sipariş No	Birim Fiyatı TL / Adet	Adet / Kutu
---------------	------------	------------------------	-------------

3VT1 Tipi Kompakt Şalter Aksesuarları

Döner Tahrik Mekanizmaları (Aşağıdaki 4 parçadan oluşmaktadır ve ayrı ayrı sipariş edilmelidir)

1. Tahrik mekanizması*



3VT9100-3HA10

- Kilitlenmesiz
- Kilitlemeli

3VT9100-3HA10

85,00

1

3VT9100-3HA20

96,00

1



3VT9100-3HD10

- Sağ yandan tahrik için, kilitlenmesiz
- Sol yandan tahrik için, kilitlenmesiz

3VT9100-3HD10

113,00

1

3VT9100-3HC10

113,00

1

2. Tahrik kolu



3VT9100-3HE10

- Kilitlenmesiz
- Kilitlemeli

3VT9100-3HE10

19,00

1

3VT9100-3HE20

23,00

1

3. Tahrik kolu kapı montaj çerçevesi**



3VT9100-3HG10

- Koruma sınıfı IP40
- Koruma sınıfı IP66 (Siyah)

3VT9100-3HG10

32,00

1

3VT9100-3HG20

39,00

1

4. Kapıdan veya panodan tahrik için uzatma mili



3VT9100-3HJ10

- Uzunluğu 350 mm

3VT9100-3HJ10

19,00

1

* (Kapıdan tahrik için tahrik mekanizması (3VT9100-3HA10) kilitlenmesiz seçilmesi tavsiye edilir, kilitleme isteniyorsa tahrik kolundan yapılması gerekir)

** (3VT9100-3HE10 veya 3VT9100-3HE20 ile birlikte kullanılmalıdır)

3VT2 ve 3VT3 Tipi Kompakt Şalter Aksesuarları

Döner Tahrik Mekanizmaları (Aşağıdaki 4 parçadan oluşmaktadır ve ayrı ayrı sipariş edilmelidir)

1. Tahrik mekanizması*



3VT9300-3HA10

- Kilitlenmesiz Şalter tipi VT250
- Kilitlemeli Şalter tipi VT250
- Kilitlenmesiz Şalter tipi VT630
- Kilitlemeli Şalter tipi VT630

3VT9200-3HA10

125,00

1

3VT9200-3HA20

136,00

1

3VT9300-3HA10

170,00

1

3VT9300-3HA20

185,00

1

2. Tahrik kolu



3VT9300-3HE10

- Kilitlenmesiz Şalter tipi VT250, VT630
- Kilitlemeli Şalter tipi VT250, VT630

3VT9300-3HE10

27,00

1

3VT9300-3HE20

32,00

1

3. Tahrik kolu kapı montaj çerçevesi**



3VT9300-3HG10

- Koruma sınıfı IP40 (Siyah) Şalter tipi VT250, VT630
- Koruma sınıfı IP66 (Siyah) Şalter tipi VT250, VT630

3VT9300-3HG10

39,00

1

3VT9300-3HH20

52,00

1

4. Kapıdan veya panodan tahrik için uzatma mili



3VT9300-3HJ10

- Uzunluğu 365 mm (kısaltılabilir) Şalter tipi VT250, VT630

3VT9300-3HJ10

20,00

1

* (Kapıdan tahrik için tahrik mekanizması (3VT9200-3HA10 veya 3VT9300-3HA10) kilitlenmesiz seçilmesi tavsiye edilir, kilitleme isteniyorsa tahrik kolundan yapılması gerekir)

** (3VT9300-3HE10 veya 3VT9300-3HE20 ile birlikte kullanılmalıdır)

3VT1-5 TİPİ KOMPAKT GÜÇ ŞALTERLERİ (40 A'dan 1600 A'ya kadar)

3 kutuplu

Malzeme Cinsi	Sipariş No	Birim Fiyatı TL / Adet	Adet / Kutu
---------------	------------	------------------------	-------------



3VT9500-3HA10

3VT4 ve 3VT5 Tipi Kompakt Şalter Aksesuarları

Döner Tahrir Mekanizmaları (Aşağıdaki 4 parçadan oluşmaktadır ve ayrı ayrı sipariş edilmelidir)

1. Tahrir mekanizması

- Kilitlemeli

3VT9500-3HA10

301,00

1

2. Tahrir kolu

- Kilitlemeli

3VT9500-3HE10

52,00

1

3. Tahrir kolu kapı montaj çerçevesi*

- Koruma sınıfı IP44
- Koruma sınıfı IP66

3VT9500-3HG10

64,00

1

3VT9500-3HG20

76,00

1

4. Kapıdan veya panodan tahrir için uzatma mili

- Uzunluğu 360 mm

3VT9500-3HJ10

39,00

1

*(3VT9500-3HE10 ile birlikte kullanılmalıdır)



3VT9500-3HJ10

3VT1 Tipi Kompakt Şalter Aksesuarları

Mekanik kilitleme

Mekanik kilitleme



3VT9100-8LA00

Aşağıdaki parçalarla birlikte kullanılmalıdır

- 2 x 3VT9100-3HA/HC/HD.. tahrir mekanizmaları ile kullanılmak için (yandan tahrir mekanizmaları ile kullanılamaz)
- 2 x 3VT9100-3HE.. tahrir kolu ile kullanılabilir

3VT9100-8LA00

247,00

1

3VT2 ve 3VT3 Tipi Kompakt Şalter Aksesuarları

Mekanik kilitleme

Mekanik kilitleme (milli)



3VT9300-8LA00

- Sabit tip şalter için Şalter tipi VT250, VT630

3VT9300-8LA00

313,00

1

Mekanik kilitleme (bowden kablolu)

- İki adet 3VT2 şalterin kilitlemesi için
- İki adet 3VT3 şalterin kilitlemesi için
- Bir adet 3VT2 ve bir adet 3VT3 şalterin kilitlemesi için

3VT9200-8LC10

313,00

1

3VT9300-8LC10

313,00

1

3VT9300-8LC20

313,00

1



3VT9300-8LC10

3VT4 ve 3VT5 Tipi Kompakt Şalter Aksesuarları

Mekanik kilitleme

Mekanik kilitleme (döner tahrir mekanizmalı şalter için)

- Sabit tip şalter için

3VT9500-8LA00

363,00

1



3VT9500-8LA00

Mekanik kilitleme (bowden kablolu)

- İki adet şalterin kilitlemesi için

3VT9500-8LC10

363,00

1



3VT9500-8LC10

3VT1-5 TİPİ KOMPAKT GÜÇ ŞALTERLERİ (40 A'dan 1600 A'ya kadar)

3 kutuplu

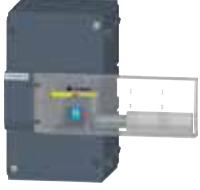

3VT9100-3ME00

3VT1 Tipi Kompakt Şalter Aksesuarları

Motor tahrik mekanizmaları

Yandan tahrik motor mekanizması

Kumanda Gerilimi U_s AC 50/60 Hz veya DC

- AC/DC 24 V
- AC/DC 48 V
- AC/DC 110 V
- AC 230 V/DC 220 V

Sipariş No	Birim Fiyatı TL / Adet	Adet / Kutu
3VT9100-3MA00	591,00	1
3VT9100-3MB00	591,00	1
3VT9100-3MD00	591,00	1
3VT9100-3ME00	591,00	1

3VT2 ve 3VT3 Tipi Kompakt Şalter Aksesuarları

Motor tahrik mekanizmaları

Yay kurmalı motor mekanizması

Koruma sınıfı IP00, üç adet asma kilite kadar takılabilir

Kumanda Gerilimi U_s AC 50/60 Hz veya DC

- AC/DC 24 V
- AC/DC 48 V
- AC/DC 110 V
- AC 230 V/DC 220 V

Şalter tipi VT250
Şalter tipi VT250
Şalter tipi VT250
Şalter tipi VT250

Sipariş No	Birim Fiyatı TL / Adet	Adet / Kutu
3VT9200-3MJ00	850,00	1
3VT9200-3ML00	850,00	1
3VT9200-3MN00	850,00	1
3VT9200-3MQ00	850,00	1

- AC/DC 24 V
- AC/DC 48 V
- AC/DC 110 V
- AC 230 V/DC 220 V

Şalter tipi VT630
Şalter tipi VT630
Şalter tipi VT630
Şalter tipi VT630

Sipariş No	Birim Fiyatı TL / Adet	Adet / Kutu
3VT9300-3MJ00	1.746,00	1
3VT9300-3ML00	1.746,00	1
3VT9300-3MN00	1.746,00	1
3VT9300-3MQ00	1.746,00	1

3VT4 ve 3VT5 Tipi Kompakt Şalter Aksesuarları

Motor tahrik mekanizmaları

Yay kurmalı motor mekanizması

Kumanda Gerilimi U_s AC 50/60 Hz veya DC

- AC/DC 110 V
- AC 230 V/DC 220 V

Sipariş No	Birim Fiyatı TL / Adet	Adet / Kutu
3VT9500-3MNO0	2.397,00	1
3VT9500-3MQ00	2.397,00	1

3VT9500-3MQ00

Yay kurmalı motor mekanizması açma-kapama sayıcılı

Kumanda Gerilimi U_s AC 50/60 Hz veya DC

- AC/DC 110 V
- AC 230 V/DC 220 V

Sipariş No	Birim Fiyatı TL / Adet	Adet / Kutu
3VT9500-3MN10	2.855,00	1
3VT9500-3MQ10	2.855,00	1



Açma-kapama sayacı

3VT2 ve 3VT3 için • 110 cm kablo ile birlikte

Sipariş No	Birim Fiyatı TL / Adet	Adet / Kutu
3VT9300-3MF10	459,00	1

3VT9300-3MF10



Motor mekanizması için kumanda kablosu

3VT1 için • 12 damarlı kablo, uzunluğu 60 cm
3VT2 ve 3VT3 için • 12 damarlı kablo, uzunluğu 60 cm

Sipariş No	Birim Fiyatı TL / Adet	Adet / Kutu
3VT9100-3MF00	112,00	1
3VT9300-3MF00	112,00	1

3VT9300-3MF00

3VT1-5 TİPİ KOMPAKT GÜÇ ŞALTERLERİ (40 A'dan 1600 A'ya kadar)

3 kutuplu

Malzeme Cinsi	Sipariş No	Birim Fiyatı TL / Adet	Adet / Kutu
3VT1 Tipi Kompakt Şalter Aksesuarları			
 3VT9100-4TA30	Bara bağlantı adaptörü kablo pabucu ve bara bağlantısı yapmak için		
• Cu/Al-Bara, kablo pabucu bağlantısı için	3VT9100-4TA30	38,00	1
 3VT9200-4ED30	Genişletilmiş bara bağlantı parçaları		
• Cu/Al-Bara, kablo pabucu bağlantısı için	3VT9100-4ED30	101,00	1
 3VT9300-4TN30	Yardımcı iletken terminali		
• 1.5...2.5; 4...6 mm ² Cu esnek kablolar için	3VT9100-4TN30	45,00	1
 3VT9100-4PP30	DIN Ray adaptörü		
• 3VT1 şalter için	3VT9100-4PP30	26,00	1
3VT2 ve 3VT3 Tipi Kompakt Şalter Aksesuarları			
 3VT9200-4TA30	Bara bağlantı adaptörü kablo pabucu ve bara bağlantısı yapmak için (1 takım = 3 adet)		
• Cu/Al-Bara, kablo pabucu ve esnek bara bağlantısı için	Şalter tipi VT250 3VT9200-4TA30	43,00	1
(Şalter teslimatı kapsamındadır)	Şalter tipi VT630 3VT9300-4TA30	112,00	1
 3VT9300-4ED30	Düz bara bağlantı parçaları (1 takım = 3 adet)		
• Cu/Al-Bara, kablo pabucu bağlantısı için	Şalter tipi VT250 3VT9200-4ED30	112,00	1
	Şalter tipi VT630 3VT9300-4ED30	179,00	1
 3VT9300-4EE30	Genişletilmiş bara bağlantı parçaları (1 takım = 3 adet)		
• Cu/Al-Bara, kablo pabucu bağlantısı için	Şalter tipi VT250 3VT9200-4EE30	112,00	1
	Şalter tipi VT630 3VT9300-4EE30	179,00	1
 3VT9200-4TN30	Yardımcı iletken terminali (1 takım = 3 adet)		
• 1.5...2.5; 4...6 mm ² Cu esnek kablolar için	Şalter tipi VT250 3VT9200-4TN30	45,00	1
	Şalter tipi VT630 3VT9300-4TN30	45,00	1
 3VT9200-3HL00	Kurma kolu kilitleme tertibatı		
• 3VT1 şalter için	3VT9100-3HL00	51,00	1
• 3VT2 şalter için	3VT9200-3HL00	51,00	1
• 3VT3 şalter için	3VT9300-3HL00	111,00	1
• 3VT4 ve 3VT5 şalter için	3VT9500-3HL00	145,00	1

SENTRON WL 3 KUTUPLU AÇIK TİP OTOMATİK ŞALTERLER 6300 A'e KADAR

Nominal işletme kısa devre açma kapasitesi $I_{cs}=I_{cu}$
Nominal işletme gerilimi AC 690 V (Seçime bağlı 1000 V)
Sabit ve çekmeceli tipte 3 ve 4 kutuplu olarak
Nominal işleme akımı 630 - 6300 A
3 Boy ile 5 tip kısa devre kesme kapasitesinde
(55, 66, 80, 100 ve 150 kA)
440 V AC'de 1600 A'e kadar 400 mm yapı genişliğinde
55°C'ye kadar nominal akım ile yüklenebilme imkanı
Modüler yapı, Reset butonu, Kodlamalı kumanda fişi,
Ana kontak aşınma göstergesi,
Kapamaya hazır göstergesi ve kontağı (opsiyonel)
Trip ihbar kontağı (opsiyonel)

Seçime bağlı trip üniteleri:

ETU15B: LI Koruma
L: $I_R = 0,5 \dots 1,0 \times I_n$
I: $I_{li} = 2 \dots 8 \times I_n$

ETU25B: LSI Koruma
L: $I_R = 0,4 \dots 1,0 \times I_n$
S: $I_d = 1,25 \dots 12 \times I_n$; $t_d = 0 \dots 400\text{msn}$
I: $I_{li} = \geq 20 I_n$
Nominal işletme akım modülü sayesinde nominal akımı düşürme
imkanı; açma nedenini sorma imkanı; elektronik açtırıcıyı
üzerinden test imkanı; faz kaybı duyarlılığı.

ETU27B: LSING Koruma (Nötr koruması için akım trafosu ayrıca sipariş edilmelidir)
ETU25B ile aynı, ayrıca nötr akım koruması açık kapatılabilir ve
toprak kaçağına karşı, akımların vektöryel toplamı elde edilerek
koruma

ETU45B: LSIN(G) Koruma (Nötr koruması için akım trafosu ayrıca sipariş edilmelidir)
ETU25B ile aynı, ayrıca açma sınıfını ayarlama imkanı; motor
çıkışları için termik hafıza; nötr koruma ayarlanabilir ve açıp
kapatılabilir; modüler kaçak akım koruma modülü (opsiyonel);
haberleşme bağlantısı için ölçme fonksiyonu plus ve harici
CubicleBUS modülleri ilave etme imkanı (opsiyonel); LCD
ekran (opsiyonel)



3WL Sabit Tip Şalter

Boy	Maksimum Nominal Akım I_n max (A)	Nominal Akım I_n (A)	kA $I_{cs}=I_{cu}$	3 kutuplu açık tip güç şalteri 4) Sipariş No	Birim Fiyatı TL / Adet
Sabit montajlı tip 3 kutuplu şalterler (55 ve 66 kA, ETU15B Trip üniteli fiyat)					
I	630	630	55	3WL1106-2 -- 32	7.043,00
I	800	800	55	3WL1108-2 -- 32	7.382,00
I	1000	1000	55	3WL1110-2 -- 32	7.645,00
I	1250	1250	55	3WL1112-2 -- 32	8.922,00
I	1600	1600	55	3WL1116-2 -- 32	12.452,00
I	2000	2000	55	3WL1120-2 -- 32	14.089,00
I	630	630	66	3WL1106-3 -- 32	7.466,00
I	800	800	66	3WL1108-3 -- 32	7.743,00
I	1000	1000	66	3WL1110-3 -- 32	8.015,00
I	1250	1250	66	3WL1112-3 -- 32	9.370,00
I	1600	1600	66	3WL1116-3 -- 32	13.068,00
I	2000	2000	66	3WL1120-3 -- 32	15.136,00
II	2000	2000	66	3WL1220-2 -- 32	15.642,00
II	2500	2500	66	3WL1225-2 -- 32	19.363,00
II	3200	3200	66	3WL1232-2 -- 32	22.851,00
II	4000	4000	66	3WL1240-2 -- 31	31.096,00



3WL Çekmeceli Tip Şalter

Boy	Maksimum Nominal Akım I_n max (A)	Nominal Akım I_n (A)	kA $I_{cs}=I_{cu}$	3 kutuplu çekmeceli tip güç şalteri 4) Sipariş No	Birim Fiyatı TL / Adet
Çekmeceli tip 3 kutuplu şalterler (55 ve 66 kA, ETU15B Trip üniteli fiyat)					
I	630	630	55	3WL1106-2 -- 36	8.439,00
I	800	800	55	3WL1108-2 -- 36	8.845,00
I	1000	1000	55	3WL1110-2 -- 36	9.154,00
I	1250	1250	55	3WL1112-2 -- 36	10.458,00
I	1600	1600	55	3WL1116-2 -- 36	14.941,00
I	2000	2000	55	3WL1120-2 -- 36	16.911,00
I	630	630	66	3WL1106-3 -- 36	8.871,00
I	800	800	66	3WL1108-3 -- 36	9.309,00
I	1000	1000	66	3WL1110-3 -- 36	9.626,00
I	1250	1250	66	3WL1112-3 -- 36	10.989,00
I	1600	1600	66	3WL1116-3 -- 36	15.682,00
I	2000	2000	66	3WL1120-3 -- 36	17.840,00
II	2000	2000	66	3WL1220-2 -- 36	18.777,00
II	2500	2500	66	3WL1225-2 -- 36	23.514,00
II	3200	3200	66	3WL1232-2 -- 36	27.422,00
II	4000	4000	66	3WL1240-2 -- 37	37.366,00

Diğer Elektronik aşırı akım açtırıcı üniteleri tipleri (ETU) için fiyat farkları

Ünite	Sipariş No	İlave Fiyat
Toprak kaçağı korumasız tip		
ETU15B : LI Koruma fonksiyonlu ²⁾	BB	0,00
ETU25B : LSI Koruma fonksiyonlu	CB	272,00
ETU45B : LSIN Koruma fonksiyonlu	EB	888,00
ETU45B : LSIN Korumalı 4 satır LCD ekranlı	FB	1.458,00
Toprak kaçağı korumalı tip ³⁾		
ETU27B : LSING Koruma fonksiyonlu	DG	1.644,00
ETU45B : LSING Koruma fonksiyonlu	EG	2.497,00
ETU45B : LSING Korumalı 4 satır LCD ekranlı	FG	3.121,00

Standart sipariş numarası ilavesi (montajlı sipariş numarası ilaveleri için lütfen 98. sayfaya bakınız.)
Ön kurma yaylı elle tahrik mekanik kapamalı 2N0 + 2NC yardımcı kontaklı

1 A A 2 0.00

Dip Notlar :

- Nominal akım, nominal akım modülü tarafından belirlenmektedir. Standart olarak birlikte verilen modül maksimum nominal akıma tekabül etmektedir. Daha küçük nominal akım modülü kullanılmak istenirse sayfa 101'den seçiniz.
- Boy III güç şalterleri ETU15B elektronik açtırma ünitesi ile sipariş edilemez.
- Kaçak akım korması için nötr iletkeni akım transformatörü ayrıca sipariş edilmelidir. (bakınız sayfa 101)
- 630-3200 A arasındaki güç şalterleri standart olarak yatay bara bağlantılıdır, 4000 A boy II güç şalterleri standart olarak dikey bara bağlantılıdır.



SENTRON WL 3 KUTUPLU AÇIK TİP OTOMATİK ŞALTERLER 6300 A'e KADAR



3WL Sabit Tip Şalter



3WL Çekmeceli Tip Şalter

Boy	Maksimum Nominal Akım In max (A)	Nominal Akım ¹⁾ In (A)	kA Ics=Icu	3 kutuplu açık tip güç şalteri ⁴⁾ Sipariş No	Birim Fiyatı TL / Adet
Sabit montajlı tip 3 kutuplu şalterler (80 ve 100 kA, ETU15B Trip ünitesi fiyat)					
I	630	630	85	3WL1106-4--32	7.587,00
I	800	800	85	3WL1108-4--32	7.870,00
I	1000	1000	85	3WL1110-4--32	8.335,00
I	1250	1250	85	3WL1112-4--32	9.744,00
I	1600	1600	85	3WL1116-4--32	13.846,00
I	2000	2000	85	3WL1120-4--32	17.720,00
II	800	800	80	3WL1208-3--32	8.263,00
II	1000	1000	80	3WL1210-3--32	8.790,00
II	1250	1250	80	3WL1212-3--32	9.890,00
II	1600	1600	80	3WL1216-3--32	14.273,00
II	2000	2000	80	3WL1220-3--32	16.426,00
II	2500	2500	80	3WL1225-3--32	20.027,00
II	3200	3200	80	3WL1232-3--32	23.438,00
II	4000	4000	80	3WL1240-3--31	31.344,00
II	800	800	100	3WL1208-4--32	9.587,00
II	1000	1000	100	3WL1210-4--32	9.924,00
II	1250	1250	100	3WL1212-4--32	11.605,00
II	1600	1600	100	3WL1216-4--32	16.165,00
II	2000	2000	100	3WL1220-4--32	20.335,00
II	2500	2500	100	3WL1225-4--32	25.181,00
II	3200	3200	100	3WL1232-4--32	27.299,00
II	4000	4000	100	3WL1240-4--31	33.983,00
III	4000	4000	100	3WL1340-4--32	34.740,00
III	5000	5000	100	3WL1350-4--32	54.129,00
III	6300	6300	100	3WL1363-4--31	71.355,00

Çekmeceli tip 3 kutuplu şalterler (80 ve 100 kA çekmece dahil, ETU15B Trip ünitesi fiyat)

I	630	630	85	3WL1106-4--36	10.025,00
I	800	800	85	3WL1108-4--36	10.519,00
I	1000	1000	85	3WL1110-4--36	10.975,00
I	1250	1250	85	3WL1112-4--36	12.059,00
I	1600	1600	85	3WL1116-4--36	16.534,00
I	2000	2000	85	3WL1120-4--36	19.131,00
II	800	800	80	3WL1208-3--36	11.046,00
II	1000	1000	80	3WL1210-3--36	11.524,00
II	1250	1250	80	3WL1212-3--36	12.661,00
II	1600	1600	80	3WL1216-3--36	17.046,00
II	2000	2000	80	3WL1220-3--36	19.722,00
II	2500	2500	80	3WL1225-3--36	24.715,00
II	3200	3200	80	3WL1232-3--36	28.510,00
II	4000	4000	80	3WL1240-3--37	37.613,00
II	800	800	100	3WL1208-4--36	11.513,00
II	1000	1000	100	3WL1210-4--36	11.907,00
II	1250	1250	100	3WL1212-4--36	13.586,00
II	1600	1600	100	3WL1216-4--36	19.426,00
II	2000	2000	100	3WL1220-4--36	24.419,00
II	2500	2500	100	3WL1225-4--36	30.573,00
II	3200	3200	100	3WL1232-4--36	35.304,00
II	4000	4000	100	3WL1240-4--37	40.776,00
III	4000	4000	100	3WL1340-4--36	41.687,00
III	5000	5000	100	3WL1350-4--36	64.792,00
III	6300	6300	100	3WL1363-4--37	85.613,00

Diğer Elektronik aşırı akım açtırıcı üniteleri tipleri (ETU) için fiyat farkları

	Sipariş No	İlaveleri	İlave Fiyat
Toprak kaçağı korumasız tip			
ETU15B : LI Koruma fonksiyonlu ²⁾	BB		0,00
ETU25B : LSI Koruma fonksiyonlu	CB		272,00
ETU45B : LSIN Koruma fonksiyonlu	EB		888,00
ETU45B : LSIN Korumalı 4 satır LCD ekranlı	FB		1.458,00
Toprak kaçağı korumalı tip³⁾			
ETU27B : LSING Koruma fonksiyonlu	DG		1.644,00
ETU45B : LSING Koruma fonksiyonlu	EG		2.497,00
ETU45B : LSING Korumalı 4 satır LCD ekranlı	FG		3.121,00

Standart sipariş numarası ilavesi (montajlı sipariş numarası ilaveleri için lütfen 98. sayfaya bakınız.)
Ön kurma yaylı elle tahrik mekanik kapamalı 2NO + 2NC yardımcı kontaklı

1 A A 2 0.00

SENTRON WL 4 KUTUPLU AÇIK TİP OTOMATİK ŞALTERLER 6300 A'e KADAR

Nominal işletme kısa devre açma kapasitesi $I_{cs}=I_{cu}$
Nominal işletme gerilimi AC 690 V (Seçime bağlı 1000 V)
Sabit ve çekmeceli tipte 3 ve 4 kutuplu olarak
Nominal işleme akımı 630 - 6300 A
3 Boy ile 5 tip kısa devre kesme kapasitesinde
(55, 66, 80, 100 ve 150 kA)
440 V AC'de 1600 A'e kadar 400 mm yapı genişliğinde
55°C'ye kadar nominal akım ile yüklenebilme imkanı
Modüler yapı, Reset butonu, Kodlamalı kumanda fişi,
Ana kontak aşınma göstergesi,
Kapamaya hazır göstergesi ve kontağı (opsiyonel)
Trip ihbar kontağı (opsiyonel)

Seçime bağlı trip üniteleri:

ETU15B: LI Koruma
L: $I_R = 0,5 \dots 1,0 \times I_n$
I: $I_i = 2 \dots 8 \times I_n$



ETU25B: LSI Koruma
L: $I_R = 0,4 \dots 1,0 \times I_n$
S: $I_d = 1,25 \dots 12 \times I_n$; $t_d = 0 \dots 400\text{msn}$
I: $I_i = \geq 20 I_n$
Nominal işletme akım modülü sayesinde nominal akımı düşürme
imkanı; açma nedenini sorma imkanı; elektronik açtırıcıyı
üzerinden test imkanı; faz kaybı duyarlılığı.

ETU27B: LSING Koruma (Nötr koruması için akım trafosu ayrıca sipariş edilmelidir)
ETU25B ile aynı, ayrıca nötr akım koruması açık kapatılabilir ve
toprak kaçağına karşı, akımların vektöryel toplamı elde edilerek
koruma

ETU45B: LSIN(G) Koruma (Nötr koruması için akım trafosu ayrıca sipariş edilmelidir)
ETU25B ile aynı, ayrıca açma sınıfını ayarlama imkanı; motor
çıkışları için termik hafıza; nötr koruma ayarlanabilir ve açık
kapatılabilir; modüler kaçak akım koruma modülü (opsiyonel);
haberleşme bağlantısı için ölçme fonksiyonu plus ve harici
CubicleBUS modülleri ilave etme imkanı (opsiyonel); LCD
ekran (opsiyonel)



3WL Sabit Tip Şalter

Boy	Maksimum Nominal Akım $I_n \text{ max (A)}$	Nominal Akım $I_n \text{ (A)}$	kA $I_{cs}=I_{cu}$	4 kutuplu açık tip güç şalteri 4) Sipariş No	Birim Fiyatı TL / Adet
Sabit montajlı tip 4 kutuplu şalterler (55 ve 66 kA, ETU15B Trip ünitesi fiyat)					
I	630	630	55	3WL1106-2 --42	10.565,00
I	800	800	55	3WL1108-2 --42	11.073,00
I	1000	1000	55	3WL1110-2 --42	11.468,00
I	1250	1250	55	3WL1112-2 --42	13.383,00
I	1600	1600	55	3WL1116-2 --42	18.678,00
I	2000	2000	55	3WL1120-2 --42	21.134,00
I	630	630	66	3WL1106-3 --42	11.199,00
I	800	800	66	3WL1108-3 --42	11.615,00
I	1000	1000	66	3WL1110-3 --42	12.023,00
I	1250	1250	66	3WL1112-3 --42	14.055,00
I	1600	1600	66	3WL1116-3 --42	19.602,00
I	2000	2000	66	3WL1120-3 --42	22.704,00
II	2000	2000	66	3WL1220-2 --42	23.463,00
II	2500	2500	66	3WL1225-2 --42	29.045,00
II	3200	3200	66	3WL1232-2 --42	34.277,00
II	4000	4000	66	3WL1240-2 --41	46.644,00



3WL Çekmeceli Tip Şalter

Boy	Maksimum Nominal Akım $I_n \text{ max (A)}$	Nominal Akım $I_n \text{ (A)}$	kA $I_{cs}=I_{cu}$	4 kutuplu çekmeceli tip güç şalteri 4) Sipariş No	Birim Fiyatı TL / Adet
Çekmeceli tip 4 kutuplu şalterler (55 ve 66 kA, ETU15B Trip ünitesi fiyat)					
I	630	630	55	3WL1106-2 --46	12.659,00
I	800	800	55	3WL1108-2 --46	13.268,00
I	1000	1000	55	3WL1110-2 --46	13.731,00
I	1250	1250	55	3WL1112-2 --46	15.687,00
I	1600	1600	55	3WL1116-2 --46	22.412,00
I	2000	2000	55	3WL1120-2 --46	25.367,00
I	630	630	66	3WL1106-3 --46	13.307,00
I	800	800	66	3WL1108-3 --46	13.964,00
I	1000	1000	66	3WL1110-3 --46	14.439,00
I	1250	1250	66	3WL1112-3 --46	16.484,00
I	1600	1600	66	3WL1116-3 --46	23.523,00
I	2000	2000	66	3WL1120-3 --46	26.760,00
II	2000	2000	66	3WL1220-2 --46	28.166,00
II	2500	2500	66	3WL1225-2 --46	35.271,00
II	3200	3200	66	3WL1232-2 --46	41.133,00
II	4000	4000	66	3WL1240-2 --47	56.049,00

Diğer Elektronik aşırı akım açtırıcı üniteleri tipleri (ETU) için fiyat farkları

Ünite	Sipariş No	İlave Fiyat
Toprak kaçağı korumasız tip		
ETU15B : LI Koruma fonksiyonlu ²⁾	BB	0,00
ETU25B : LSI Koruma fonksiyonlu	CB	272,00
ETU45B : LSIN Koruma fonksiyonlu	EB	888,00
ETU45B : LSIN Korumalı 4 satır LCD ekranlı	FB	1.458,00
Toprak kaçağı korumalı tip ³⁾		
ETU27B : LSING Koruma fonksiyonlu	DG	1.644,00
ETU45B : LSING Koruma fonksiyonlu	EG	2.497,00
ETU45B : LSING Korumalı 4 satır LCD ekranlı	FG	3.121,00

Standart sipariş numarası ilavesi (montajlı sipariş numarası ilaveleri için lütfen 98. sayfaya bakınız.)
Ön kurma yaylı elle tahrik mekanik kapamalı 2N0 + 2NC yardımcı kontaklı

1 A A 2 0.00

Dip Notlar :

- Nominal akım, nominal akım modülü tarafından belirlenmektedir. Standart olarak birlikte verilen modül maksimum nominal akıma tekabül etmektedir. Daha küçük nominal akım modülü kullanılmak istenirse sayfa 101'den seçiniz.
- Boy III güç şalterleri ETU15B elektronik açtırma ünitesi ile sipariş edilemez.
- Kaçak akım korması için nötr iletkeni akım transformatörü ayrıca sipariş edilmelidir. (bakınız sayfa 101)
- 630-3200 A arasındaki güç şalterleri standart olarak yatay bara bağlantılıdır, 4000 A boy II güç şalterleri standart olarak dikey bara bağlantılıdır.



SENTRON WL 4 KUTUPLU AÇIK TİP OTOMATİK ŞALTERLER 6300 A'e KADAR

Yeni



3WL Sabit Tip Şalter

Boy	Maksimum Nominal Akım In max (A)	Nominal Akım ¹⁾ In (A)	kA Ics=Icu	4 kutuplu açık tip güç şalteri ⁴⁾ Sipariş No	Birim Fiyatı TL / Adet
Sabit montajlı tip 4 kutuplu şalterler (80 ve 100 kA, ETU15B Trip ünitesi fiyat)					
I	630	630	85	3WL1106-4--42	11.381,00
I	800	800	85	3WL1108-4--42	11.805,00
I	1000	1000	85	3WL1110-4--42	12.503,00
I	1250	1250	85	3WL1112-4--42	14.616,00
I	1600	1600	85	3WL1116-4--42	20.769,00
I	2000	2000	85	3WL1120-4--42	26.580,00
II	800	800	80	3WL1208-3--42	12.395,00
II	1000	1000	80	3WL1210-3--42	13.185,00
II	1250	1250	80	3WL1212-3--42	14.835,00
II	1600	1600	80	3WL1216-3--42	21.410,00
II	2000	2000	80	3WL1220-3--42	24.639,00
II	2500	2500	80	3WL1225-3--42	30.041,00
II	3200	3200	80	3WL1232-3--42	35.157,00
II	4000	4000	80	3WL1240-3--41	47.016,00
II	800	800	100	3WL1208-4--42	14.381,00
II	1000	1000	100	3WL1210-4--42	14.886,00
II	1250	1250	100	3WL1212-4--42	17.408,00
II	1600	1600	100	3WL1216-4--42	24.248,00
II	2000	2000	100	3WL1220-4--42	30.503,00
II	2500	2500	100	3WL1225-4--42	37.772,00
II	3200	3200	100	3WL1232-4--42	40.949,00
II	4000	4000	100	3WL1240-4--41	50.975,00
III	4000	4000	100	3WL1340-4--42	52.110,00
III	5000	5000	100	3WL1350-4--42	81.194,00
III	6300	6300	100	3WL1363-4--41	107.033,00

3WL Çekmeceli Tip Şalter

Yeni



Boy	Maksimum Nominal Akım In max (A)	Nominal Akım ¹⁾ In (A)	kA Ics=Icu	4 kutuplu çekmeceli tip güç şalteri ⁴⁾ Sipariş No	Birim Fiyatı TL / Adet
Çekmeceli tip 4 kutuplu şalterler (80 ve 100 kA çekmece dahil, ETU15B Trip ünitesi fiyat)					
I	630	630	85	3WL1106-4--46	15.038,00
I	800	800	85	3WL1108-4--46	15.779,00
I	1000	1000	85	3WL1110-4--46	16.463,00
I	1250	1250	85	3WL1112-4--46	18.089,00
I	1600	1600	85	3WL1116-4--46	24.801,00
I	2000	2000	85	3WL1120-4--46	28.697,00
II	800	800	80	3WL1208-3--46	16.569,00
II	1000	1000	80	3WL1210-3--46	17.286,00
II	1250	1250	80	3WL1212-3--46	18.992,00
II	1600	1600	80	3WL1216-3--46	25.569,00
II	2000	2000	80	3WL1220-3--46	29.583,00
II	2500	2500	80	3WL1225-3--46	37.073,00
II	3200	3200	80	3WL1232-3--46	42.765,00
II	4000	4000	80	3WL1240-3--47	56.420,00
II	800	800	100	3WL1208-4--46	17.270,00
II	1000	1000	100	3WL1210-4--46	17.861,00
II	1250	1250	100	3WL1212-4--46	20.379,00
II	1600	1600	100	3WL1216-4--46	29.139,00
II	2000	2000	100	3WL1220-4--46	36.629,00
II	2500	2500	100	3WL1225-4--46	45.860,00
II	3200	3200	100	3WL1232-4--46	52.956,00
II	4000	4000	100	3WL1240-4--47	61.164,00
III	4000	4000	100	3WL1340-4--46	62.531,00
III	5000	5000	100	3WL1350-4--46	97.188,00
III	6300	6300	100	3WL1363-4--47	128.420,00

Diğer Elektronik aşırı akım açtırıcı üniteleri tipleri (ETU) için fiyat farkları

Toprak kaçacağı korumasız tip	Sipariş No	İlaveleri	İlave Fiyat
ETU15B : LI Koruma fonksiyonlu ²⁾	BB		0,00
ETU25B : LSI Koruma fonksiyonlu	CB		272,00
ETU45B : LSIN Koruma fonksiyonlu	EB		888,00
ETU45B : LSIN Korumalı 4 satır LCD ekranlı	FB		1.458,00
Toprak kaçacağı korumalı tip³⁾			
ETU27B : LSING Koruma fonksiyonlu	DG		1.644,00
ETU45B : LSING Koruma fonksiyonlu	EG		2.497,00
ETU45B : LSING Korumalı 4 satır LCD ekranlı	FG		3.121,00

Standart sipariş numarası ilavesi (montajlı sipariş numarası ilaveleri için lütfen 98. sayfaya bakınız.)
Ön kurma yaylı elle tahrik mekanik kapamalı 2NO + 2NC yardımcı kontaklı

1 A A 2 0.00



SENTRON WL AÇIK TİP OTOMATİK ŞALTERLER 6300 A'e KADAR

Sabit ve Çekmeceli Tip Sipariş No. ilaveleri

Şalter kodunun ilk 12 basamağını Sayfa 94 ve 97'den seçiniz		Sipariş No. İlavesi 3WL 1... - □ □ □ □				Birim ¹⁾²⁾ Fiyatı TL / Adet
Tahrik	Ön kurma yaylı elle tahrik Mekanik kapamalı		1			0,00
	Ön kurma yaylı elle tahrik (Mekanik ve elekt. kapama)	110V AC/110V DC	2			426,00
		230V AC/220V DC	3			426,00
	Motor tahrikli (Mekanik ve elekt. kapama) Motor - kapama bobini	208-240 V AC/220-250V DC	4			2.431,00
		110-127 V AC/110-125V DC	5			2.431,00
		24V DC	6			2.431,00
1. Yard. Röle	Açtırma Rölesi "F" Sürekli enerji altında tutulabilme özelliği sayesinde, şalter kapamaya karşı kilitlebilir	yok		A		0,00
		24V DC		B		426,00
		30V DC		C		426,00
		48V DC		D		426,00
		60V DC		E		426,00
		110V AC/110V DC		F		426,00
		230V AC/220V DC		G		426,00
2. Yard. Röle	Açtırma Rölesi "F" F2 sürekli enerji altında tutulabilme özelliği sayesinde, şalter kapamaya karşı kilitlebilir	yok		A		0,00
		24V DC		B		426,00
		30V DC		C		426,00
		48V DC		D		426,00
		60V DC		E		426,00
		110V AC/110V DC		F		426,00
		230V AC/220V DC		G		426,00
	Düşük Gerilim Rölesi "r" F3 0 ya da 200 ms gecikmeye ayarlanabilir	24V DC		J		679,00
		30V DC		K		679,00
		48V DC		L		679,00
		60V DC		U		679,00
		110-127V AC/110-125V DC		M		679,00
		208-240V AC/220-250V DC		N		679,00
Gecikmeli Düşük Gerilim Rölesi "r" F4 0,2 sn-3.2 sn gecikmeye ayarlanabilir	380-415V AC		P		679,00	
	48V DC		Q		1.235,00	
	110-127V AC/110-125V DC		R		1.235,00	
	208-240V AC/220-250V DC		S		1.235,00	
Yard. Kontaklar	1. Yardımcı kontak bloğu	2NO + 2 NC		2		0,00
	2. Yardımcı kontak bloğu	4NO + 4 NC		4		494,00
		6NO + 2 NC		7		494,00
		5NO + 3 NC		8		494,00



Motor Tahrik Mekanizması



Açtırma Rölesi



Düşük Gerilim Bobini

¹⁾ İstenen aksesuarların fiyatları standart şalter fiyatına (S.94-97) ilave edilmelidir.

²⁾ Çekmeceli şalterlerde kumanda fişi adedi kadar çekmeceli şalter için kumanda devresi prizi fiyatı (3WL9111-OAB08-OAA0) fiyata ilave edilmelidir. Gerekli kumanda devresi prizi adedi için bkz. Sayfa 195.

Sipariş Ederken veya Sonradan İlave Edilebilen Aksesuarlar

Açıklamalar	Sipariş Numarası	Birim Fiyatı TL / Adet	
Motor Mekanizması	208-240V AC/220-250V DC	3WL9111-OAF04-OAA0**	1.767,00
(kumanda fişi, prizi ve kapama bobini hariç)	110-127V AC/110-125V DC	3WL9111-OAF03-OAA0**	1.767,00
Kapama veya Açtırma Bobini	230V AC/220V DC	3WL9111-OAD06-OAA0*	426,00
	110V AC/110V DC	3WL9111-OAD05-OAA0*	426,00
Düşük Gerilim Bobini	208-240V AC/220-250V DC	3WL9111-OAE05-OAA0**	679,00
Ani/0,2sn gecikmeli tip	380-415V AC	3WL9111-OAE06-OAA0**	679,00
Düşük Gerilim Bobini	208-240V AC/220-250V DC	3WL9111-OAE13-OAA0**	1.235,00
	0,2sn-3.2sn gecikmeli tip	380-415V AC	3WL9111-OAE14-OAA0**
Elektrikli ON Butonu		3WL9111-OAJ02-OAA0***	195,00
İlave Yardımcı Kontakt (2NO+2NC)		3WL9111-OAG01-OAA0**	494,00
Sabit ve çekmeceli şalter için kumanda devresi priz (X5, X7, X8)		3WL9111-OAB01-OAA0	133,00
Sabit ve çekmeceli şalter için kumanda devresi fişi (X5, X7, X8)		3WL9111-OAB03-OAA0	110,00
Sabit tip şalterin kumanda devresi fişi kodlama (X5, X7, X8)		3WL9111-OAB07-OAA0	133,00
Çekmeceli Şalter için kumanda devresi ara soketi		3WL9111-OAB08-OAA0	165,00
Çekmeceli şalter için kumanda fişi ve ara soketi tek parça olarak		3WL9111-OAB18-OAA0	280,00
Kapamaya hazır kontak		3WL9111-OAH01-OAA0*	262,00
Trip ihbar kontak		3WL9111-OAH14-OAA0***	165,00
Yay kuruldu kontağı		3WL9111-OAH08-OAA0***	194,00
Açma kapama sayıcısı		3WL9111-OAH07-OAA0	502,00
Kapı oyma çerçevesi		3WL9111-OAP01-OAA0	348,00

* X6 kumanda devresi fiş ve prizi şalterde standart olarak mevcuttur. F1 açtırma bobini, Y1 kapama bobini ve S20 kapamaya hazır kontak için ilave kumanda devresi fişi ve prizi sipariş edilmesine gerek yoktur. (Bknz. şalter bağlantı şeması: sayfa 196).

** Motor, F3 düşük gerilim bobini, F2 açtırma bobini ve ilave yardımcı kontak için X5 kumanda devresi fişi ve prizi ayrıca sipariş edilmelidir.

*** S24 trip ihbar kontağı, S10 elektrikli on butonu ve S21 yay kuruldu konağı için X7 kumanda devresi fişi ve prizi gerekmektedir.



3WL9111-OAB03-OAA0



3WL9111-OAB08-OAA0



SENTRON WL AÇIK TİP OTOMATİK ŞALTERLER 6300 A'e KADAR

Sabit ve Çekmeceli Tip Şalterler İçin Z Opsiyonları

Şalter sipariş tam kodu sonuna "-Z" eklendikten sonra ilgili kısa kodlar sıralanmalıdır.

Açıklamalar	Kısa Kod	"-Z" li sipariş kodları 1 2 3 4 5 6 7 8 9 10 11 12 13 14 15 16 3 WL -Z ve ilave kısa kod(lar) □□□ + . . . + . . . "opsiyonları bildiren işaret" -Z	İlave Fiyat TL
5 Basamaklı açma kapama sayıcısı ¹⁾	C 0 1	□□□	502,00
Elektrikli ON butonu ²⁾ Sadece kapama bobinli şalterle mümkündür	C 1 1	□□□	195,00
Kapamaya hazır kontak (S20) 1 NO kontak	C 2 2	□□□	262,00
Trip ihbar kontağı ²⁾ 1 enversör kontak	K 0 7	□□□	405,00
(BSS = Breaker Status Sensor) Şalter Veri Sensörü*	F 0 1	□□□	957,00
PROFIBUS Haberleşme bağlantısı + BSS modülü ³⁾ *	F 0 2	□□□	3.943,00
Ölçme fonksiyonlu Plus* (PROFIBUS Haberleşme bağlantısı hariç ⁴⁾)	F 0 5	□□□	4.191,00
Kapı oyma çerçevesi	T 4 0	□□□	348,00
Karşılıklı mekanik kilitleme modülü (2 m bowden kablolu kilitleme modülü)			
Sabit tip şalter	S 5 5	□□□	1.034,00
Çekmece dahil çekmeceli şalter için	R 5 5	□□□	1.242,00
Şalter çekmecesi için	R 5 6	□□□	1.073,00
Çekmece hariç çekmeceli şalter için	R 5 7	□□□	170,00
Çekmeceli şalter için konum ihbar kontağı	R 1 5	□□□	371,00
Çekmeceli şalter için kızak perdesi (Shutter) asma kilit takılabilir	R 2 1	□□□	Boy I 673,00 Boy II 803,00 Boy III 1.296,00
EMV-Filtresi Doğru akım darbe gürültülerinin sönmülmesi için filtre (örn. frekans doğrultucuları içeren IT-Şebekelerinde oluşan gürültüler).	F 3 1	□□□	1.788,00
Yay kuruldu kontağı ²⁾ 1 NO kontak	C 2 0	□□□	194,00

¹⁾ Sadece motor tahrik mekanizmalı şalterlerde mümkündür.²⁾ "PROFIBUS-Haberleşmeli şalterlerde" yani Z-F02 opsiyonu ile mümkün değildir.³⁾ Şalter çekmecesi ve çekmeceli şalterin ayrı ayrı sipariş edilmesi durumunda Z-F02 opsiyonunun sadece çekmeceli şalterde bildirilmesi gerekir.⁴⁾ Ölçme fonksiyonu PLUS'ın bağlantısı için harici gerilim transformatörlerine ihtiyaç vardır.

* ETU45B özellikli açık tip şalterlerde kullanılabilir.



SETRON WL AÇIK TİP OTOMATİK ŞALTERLER 6300 A'e KADAR

Sipariş Ederken veya Sonradan İlave Edilebilen Aksesuarlar*

Açıklamalar	Sipariş Numarası	Birim Fiyatı TL / Adet	
3 Kutuplu 3WL açık tip şalter için çekmece ve çekmeceli şalter dönüştürme seti			
Çekmece 1000 A	Boy I	3WL9211-1AC00-0AA1	2.569,00
Çekmece 1600 A	Boy I	3WL9211-2AC00-0AA1	3.169,00
Çekmece 2000 A ¹⁾	Boy I	3WL9211-3AC00-0AA1	3.435,00
Çekmece 2000 A	Boy II	3WL9212-3AC00-0AA1	3.694,00
Çekmece 2500 A	Boy II	3WL9212-4AC00-0AA1	4.702,00
Çekmece 3200 A	Boy II	3WL9212-5AC00-0AA1	7.322,00
Çekmece 4000 A	Boy II	3WL9212-6AD00-0AA1	8.374,00
Çekmece 4000 A	Boy III	3WL9213-6AC00-0AA1	9.139,00
Çekmece 5000 A	Boy III	3WL9213-7AC00-0AA1	11.868,00
Çekmece 6300 A	Boy III	3WL9213-8AD00-0AA1	14.903,00
Çekmeceli şalter'e dönüştürme seti	Boy I	3WL9111-0BC11-0AA0	933,00
Çekmeceli şalter'e dönüştürme seti	Boy II	3WL9111-0BC12-0AA0	1.235,00
Çekmeceli şalter'e dönüştürme seti	Boy III	3WL9111-0BC13-0AA0	1.852,00

¹⁾ Boy I ve 85kA kesme kapasiteli, 630-2000A nominal akıma sahip şalterlerde ve Boy I 2000A nominal akıma sahip şalterlerde kullanılır.
* Kumanda devresi soketi adedi kadar 3WL9111-0AB08-0AA0 veya 3WL9111-0AB18-0AA0 ayrıca sipariş edilmelidir.

3WL çekmeceli şalter için konum ihbar kontağı

1. Blok (3 mikro şalter)	3WL9111-0AH11-0AA0	371,00
2. Blok (6 mikro şalter)	3WL9111-0AH12-0AA0	641,00

3WL çekmeceli şalter için kızak perdesi (Shutter), asma kilit takılabilir.

3 kutuplu şalter için

Boy I	3 WL9111-0AP04-0AA0	673,00
Boy II	3 WL9111-0AP06-0AA0	803,00
Boy III	3 WL9111-0AP07-0AA0	1.296,00

Önden Bara Bağlantı Parçası (sabit tip şalter için)

DIN 43673'e göre (çift delikli üst kısım)

Boy I, 1000 A'e kadar	(1 Adet)	3WL9111-0AL07-0AA0	134,00
Boy I, 1250 A ile 1600 A arası	(1 Adet)	3WL9111-0AL08-0AA0	134,00
Boy II, 2000 A'e kadar	(1 Adet)	3WL9111-0AL11-0AA0	170,00
Boy II, 2500 A'e kadar	(1 Adet)	3WL9111-0AL12-0AA0	186,00
Boy II, 3200 A'e kadar	(1 Adet)	3WL9111-0AL13-0AA0	248,00
Boy III, 4000 A'e kadar	(1 Adet)	3WL9111-0AL14-0AA0	502,00

DIN 43673'e göre (çift delikli alt kısım)

Boy I, 1000 A'e kadar	(1 Adet)	3WL9111-0AL57-0AA0	134,00
Boy I, 1250 A ile 1600 A arası	(1 Adet)	3WL9111-0AL58-0AA0	134,00
Boy II, 2000 A'e kadar	(1 Adet)	3WL9111-0AL61-0AA0	170,00
Boy II, 2500 A'e kadar	(1 Adet)	3WL9111-0AL62-0AA0	186,00
Boy II, 3200 A'e kadar	(1 Adet)	3WL9111-0AL63-0AA0	248,00
Boy III, 4000 A'e kadar	(1 Adet)	3WL9111-0AL64-0AA0	502,00

Önden Bara Bağlantı Parçası (çekmeceli tip şalter için)

DIN 43673'e göre (çift delikli alt veya üst kısım)

Boy I, 1000 A'e kadar	(1 Adet)	3WL9111-0AN07-0AA0	134,00
Boy I, 1250 A ile 1600 A arası	(1 Adet)	3WL9111-0AN08-0AA0	134,00
Boy II, 2000 A'e kadar	(1 Adet)	3WL9111-0AN11-0AA0	170,00
Boy II, 2500 A'e kadar	(1 Adet)	3WL9111-0AN12-0AA0	186,00
Boy II, 3200 A'e kadar	(1 Adet)	3WL9111-0AN13-0AA0	248,00
Boy III, 4000 A'e kadar	(1 Adet)	3WL9111-0AN14-0AA0	502,00

Önden Bara Bağlantı Parçası için Destek Parçası (çekmeceli tip şalter için)

3 kutuplu şalter için

Boy I	(1 takım = 3 Adet)	3WL9111-0AN41-0AA0	348,00
Boy II	(1 takım = 3 Adet)	3WL9111-0AN42-0AA0	480,00
Boy III	(1 takım = 3 Adet)	3WL9111-0AN43-0AA0	617,00

Düşey Bara Bağlantı Parçası

Boy I	(1 Adet)	3WL9111-0AM01-0AA0	93,00
Boy II	(1 Adet)	3WL9111-0AM02-0AA0	209,00
Boy III	(1 Adet)	3WL9111-0AM03-0AA0	463,00

1) Boy I düşey bara bağlantısından kısa devre kesme kapasitesi 55 ve 66kA olan 1000A'e kadar olan şalterler için 1 adet 3WL9111-0AM01-0AA0, 2000A'e kadar şalterlerde veya kısa devre kesme kapasitesi 85kA olan şalterlerde 2 adet düşey bara bağlantı elemanı 3WL9111-0AM01-0AA0 gereklidir.

2) Boy II Düşey bara bağlantısından 2500 A'e kadar 1 adet, 2500 ile 3200 A arasında 2 adet 3WL9111-0AM02-0AA0 gereklidir.

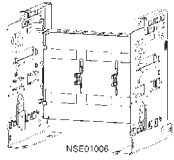

3WL9111-0AP0.-0AA0

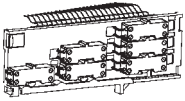

3WL9111-0AH12-0AA0

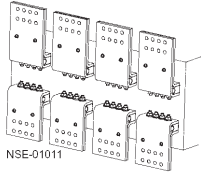

3WL9111-0AL.-0AA0

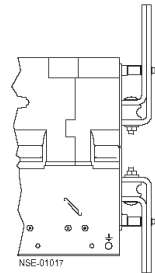

3WL9111-0AN41-0AA0

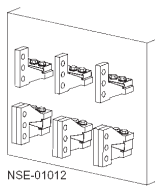

Düşey Bara Bağlantı Parçaları



SENTRON WL AÇIK TİP OTOMATİK ŞALTERLER 6300 A'e KADAR

Sipariş Ederken veya Sonradan İlave Edilebilen Aksesuarlar

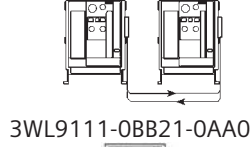

3WL9111-0BB21-0AA0



3WL9111-0AT45-0AA0

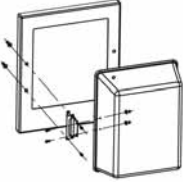

3WL9111-0AP02-0AA0

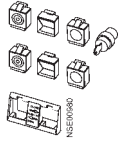

3WL9111-0BA21-0AA0



3WL9111-0AA2-0AA0

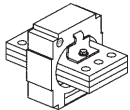

3WL9111-0AA3-0AA0



3WL9111-0AA64-0AA0

Açıklamalar

Sipariş
No.Birim
Fiyatı
TL / Adet

Mekanik Kilitleme Modülleri (Her şalter için bir adet gereklidir.)

Mekanik kilitleme modülü (sabit tip şalter için)	3 WL9111-0BB21-0AA0 ^{1) 2)}	1.104,00
Mekanik kilitleme modülü (çekmeceli tip şalter için)	3 WL9111-0BB24-0AA0 ^{1) 2)}	1.242,00
Mekanik kilitleme için ilave bowden kablosu (2 metre)	3 WL9111-0BB45-0AA0 ²⁾	202,00
Boy III çekmeceli şalter için adaptör parçası	3 WL9111-0BB30-0AA0	134,00

¹⁾ 2m bowden kablosu dahil²⁾ 3 şalteri birbirine kilitlemek için her şalter için birer adet ilave bowden kablosu ayrıca sipariş edilmelidir.

3WL elektronik trip üniteleri için mühürlenebilir kapak

ETU15B, ETU25B, ETU27B ve ETU 45 için	3WL9111-0AT45-0AA0	78,00
---------------------------------------	--------------------	-------

3WL koruma kapağı (IP55)

Kapı oyma çerçevesi ile birlikte kullanılmaz, kapak çıkarılabilir ve her iki yandan açılabilir	3WL9111-0AP02-0AA0	835,00
--	--------------------	--------

Mekanik ON/OFF Butonunu Asma Kilit ile Kilitleme Tertibatı

Asma kilit takmak için 2 adet şeffaf kapak ⁽¹⁾ , tornavida ile tahrik için 6.35 mm delikli 2 adet kapak	Emniyet kilitsiz	3WL9111-0BA21-0AA0	371,00
35B emniyet kilidi için 2 adet taşıyıcı	CES marka kilitli	3WL9111-0BA22-0AA0	572,00
	IKON marka kilitli	3WL9111-0BA24-0AA0	634,00

¹⁾ Asma kilit müşteri tarafından temin edilmelidir.

Kaçak akım korumalı şalter veya nötr iletkeni koruması için akım transformatörü

Boy I	3WL9111-0AA21-0AA0	788,00
Boy II	3WL9111-0AA22-0AA0	997,00
Boy III	3WL9111-0AA23-0AA0	1.187,00

Kaçak akım korumalı şalter veya nötr iletkeni koruması için akım transformatörü (Bakır Bara Bağlantı Parçasına Sahip)

Boy I	3WL9111-0AA31-0AA0	942,00
Boy II	3WL9111-0AA32-0AA0	1.197,00
Boy III	3WL9111-0AA33-0AA0	1.427,00

Nominal işletme akım modülü*

Nominal işletme akım modülü sayesinde nominal akımı düşürme imkanı

	Nominal akım In (A)		
Boy I ve II için	250	3 WL9111-0AA51-0AA0	518,00
	315	3 WL9111-0AA52-0AA0	518,00
	400	3 WL9111-0AA53-0AA0	518,00
	500	3 WL9111-0AA54-0AA0	518,00
	630	3 WL9111-0AA55-0AA0	518,00
	800	3 WL9111-0AA56-0AA0	518,00
Boy I, II ve III için	1000	3 WL9111-0AA57-0AA0	518,00
	1250	3 WL9111-0AA58-0AA0	518,00
	1600	3 WL9111-0AA61-0AA0	518,00
Boy II ve III için	2000	3 WL9111-0AA62-0AA0	518,00
	2500	3 WL9111-0AA63-0AA0	518,00
	3200	3 WL9111-0AA64-0AA0	518,00
	4000	3 WL9111-0AA65-0AA0	518,00
Boy III için	5000	3 WL9111-0AA66-0AA0	518,00
	6300	3 WL9111-0AA67-0AA0	518,00

* ETU 25 ve üzeri şalterlerde kullanılabilir. Şalter seçimi için sayfa 94-97'ye bakınız.

3 WL Güç şalterleriyle birlikte verilen modül maksimum nominal akıma tekabül etmektedir.



SENTRON WL AÇIK TİP ŞALTER HABERLEŞME SEÇENEKLERİ

Malzeme Cinsi	Sipariş No.	Birim Fiyatı TL / Adet	Adet / Kutu
---------------	-------------	------------------------	-------------

CubicleBUS Modülleri¹⁾

3WL9 111-0AT23-0AA0



3WL911-0AT33-0AA0



3WL9 111-0AT15-0AA0

Döner kodlama anahtarlı dijital çıkış modülü, röle çıkışlı	3WL9111-0AT26-0AA0	1.015,00	1
Dijital çıkış modülü, ayarlanabilen, röle çıkışlı	3WL9111-0AT20-0AA0	1.204,00	1
Dijital giriş modülü	3WL9111-0AT27-0AA0	1.036,00	1
Analog çıkış modülü	3WL9111-0AT23-0AA0	1.036,00	1
ZSI (Zone Selective Interlocking) Selektif koruma modülü	3WL9111-0AT21-0AA0	710,00	1

Parametreleme Kumanda ve İzleme Cihazları

Güç şalteri veri adaptörü (BDA Plus)	3WL9111-0AT33-0AA0	5.716,00	1
---	--------------------	----------	---

Local interface vasıtasıyla, SENTRON güç şalterlerinin kalibrasyonu, işletilmesi, izlenmesi ve teşhis edilmesi; Breaker Data Adaptörü ve SENTRON güç şalterine bağlantı kablosu teslimat çerçevesindedir. Programlama cihazı (örneğin; dizüstü bilgisayar) Internet Explorer üzerinden JAVA2 VM 1.4.0-01 uygulamasıyla çalıştırılabilir. Ethernet/Intranet/Internet bağlantısı için ek Ethernet arabirimine sahiptir.

BDA Plus 3WL Şalter Bağlantı Kablosu	3WL9111-0BC21-0AA0	109,00	1
---	--------------------	--------	---

BDA Plus'u devre kesici SENTRON WL şalterinin x8 konnektörüne bağlayan bağlantı kablosudur. COM 15 veya harici CubicleBus modülleri kullanılmadığında gereklidir, uzunluğu 2 m'dir.

Haberleşme Aksesuarı

CubicleBUS Modülleri için kullanıma hazır bağlantı kabloları

COM 15'li SENTRON WL bağlantısı için 0,2 m	3WL9111-0BC04-0AA0	34,00	1
COM 15'li SENTRON WL bağlantısı için 1 m	3WL9111-0BC02-0AA0	37,00	1
COM 15'li SENTRON WL bağlantısı için 2 m	3WL9111-0BC03-0AA0	43,00	1
COM 15'siz SENTRON WL bağlantısı için 2 m	3WL9111-0BC05-0AA0	47,00	1

Haberleşme çözümleri için SENTRON El Kitabını teknikdestek.tr@siemens.com adresinden talep edebilirsiniz.

Gerilim Transformatörü

3-kutuplu Plus ölçme fonksiyonlu SENTRON WL için	380-690 V / 100 V, CLASS 0.5	3WL9111-0BB68-0AA0	1.197,00	1
--	------------------------------	--------------------	----------	---

Donanım Eklenmesi ve Yedek Parçalar

Profibus ekleme kiti	3WL9111-0AT12-0AA0	3.943,00	1
-----------------------------	--------------------	----------	---

Profibus iletişim yenileme kiti; COM 15, BSS ve ETU45B ve ETU76B açma birimleri ile birlikte SENTRON güç şalteri kablolarını içerir.

COM 15 Profibus Modülü	3WL9111-0AT15-0AA0	2.730,00	1
Şalter Durum Sensörü (BSS)	3WL9111-0AT16-0AA0	1.213,00	1
Gerilim Transformatörsüz Plus Ölçme Fonksiyonu ²⁾	3WL9111-0AT04-0AA0	4.191,00	1

CubicleBUS modülleri ve ölçme fonksiyonları gibi tüm haberleşme bileşenleri, ETU45B, ETU55B ve ETU76B açırma üniteleri ile kullanılır.

- Her CubicleBUS modülü, bu modülleri birbirine bağlayan 0,2 m'lik kabloyla birlikte teslim edilmektedir. Güç şalterine bağlantı için daha uzun bir kablo gereklidir.
- * Gerilim transformatörü ayrıca sipariş edilmelidir.



3WL9 111-0AT16-0AA0



3WX3666-7J.00

SENTRON 3WX ŞEBEKE-GENERATOR OTOMATİK TRANSFER PANOSU

Malzeme Cinsi	Sipariş No.	Birim Fiyatı TL / Adet	Adet / Kutu	
Şebeke ve generatör şalterinin, şebeke enerjisinin kesilip geri gelmesine göre otomatik olarak devreye alınıp çıkarılmasını sağlar. Zaman röleleri, seçme şalteri durum göstergelambaları ile birlikte. TS 3367, IEC 439, CE.	3WL1 için ¹⁾ 3WT8 için ¹⁾	3WX3666-7JA00 ³⁾	3.490,00	1
	3VL1-3VL8 için ²⁾ 3VT1-3VT5 için ²⁾	3WX3666-7JC00 ³⁾	3.893,00	1

¹⁾ Kullanılacak her bir 3WL veya 3WT şalter için gerekli olan aksesuarlar için aşağıdaki listeyi inceleyiniz.

²⁾ Kullanılacak her bir 3VL veya 3VT şalter için gerekli olan aksesuarlar için aşağıdaki listeyi inceleyiniz.

³⁾ Kumanda gerilimi 220V AC'dir.

3WL Şalterlerinin Şebeke Generatör Otomatik Transfer Panosuyla Kullanımı için Gerekli Malzemeler

Motor mekanizması 220-240VAC/220-250VDC	3WL9111-0AF04-0AA0	1.767,00	1 Adet
Açtırma Bobini 220-240VAC/220-250VDC	3WL9111-0AD06-0AA0	426,00	1 Adet
Kapama Bobini 220-240VAC/220-250VDC	3WL9111-0AD06-0AA0	426,00	1 Adet
Kapamaya Hazır Kontak	3WL9111-0AH01-0AA0	262,00	1 Adet
Trip İhbar Kontak	3WL9111-0AH14-0AA0	165,00	1 Adet
Kumanda Prizi (X5 ve X7 için)	3WL9111-0AB01-0AA0	133,00	2 Adet
Kumanda Fişi (X5 ve X7 için)	3WL9111-0AB03-0AA0	110,00	2 Adet
Kumanda Devresi Fişi için kodlama (sabit tip şalter için)	3WL9111-0AB07-0AA0	133,00	2 Adet

Not: Seçilmiş olan her bir şaltere ilave edilecek toplam fiyat:

3.798,00

3WT Şalterlerinin Şebeke Generatör Otomatik Transfer Panosuyla Kullanımı için Gerekli Malzemeler

Sayfa 106'daki motorlu 3WT Şalter Kodları motor, açtırma bobini kapamaya hazır kontak ve trip ihbar kontağı içerdiğinden ayrıca bir aksesuar sipariş edilmemesi gerekir.

Kompakt Şalterlerinin 3WX3666-7JC00 ile kullanılması için gerekli yardımcı donanımlar

Motor Mekanizması + Alarm Kontak + İlave Kontak Elemanı

3VA Kompakt Şalterler için gerekli yardımcı aksesuarlar

Şalter Tipi	Motor	Yardımcı Kontak	Alarm Kontak
3VA1 – 160A	3VA9157-0HA20	3VA9988-0AA12	3VA9988-0AB12
3VA1 – 250A	3VA9257-0HA20	3VA9988-0AA12	3VA9988-0AB12
3VA2 – 250A	3VA9267-0HA20	3VA9988-0AA12	3VA9988-0AB12
3VA2 – 400, 630A	3VA9467-0HA20	3VA9988-0AA12	3VA9988-0AB12

3VL Kompakt Şalterler için gerekli yardımcı aksesuarlar

Grup 1 (VL 160X, VL 160 ve VL 250 Şalterler için)	a) Motor mekanizması 220 VAC b) 3VL9400-2AD00 x 1 adet c) 3SB3400-0K x 1 adet	2HS(1N0+1NC) + 1AS (1N0) Yard. + Alarm Kontak (1NC) İlave Kontak Elemanı
Grup 2 (VL 630, VL 800, VL 1250 ve VL 1600 Şalterler için)	a) Motor mekanizması 220 VAC b) 3VL9800-2AE00 x 1 adet c) 3SB3400-0K x 1 adet	2HS(1N0+1NC) + 1AS (1N0) Yard. + Alarm Kontak (1NC) İlave Kontak Elemanı

3VT Kompakt Şalterler için gerekli yardımcı aksesuarlar

Şalter Tipi	Motor	Yardımcı Kontak	Alarm Kontak
3VT1	3VT9100-3M_00	3VT9100-2AB10x2	3VT9100-2AH10
3VT2	3VT9200-3M_00	3VT9200-2AF10	3VT9300-2AH10
3VT3	3VT9300-3M_00	3VT9300-2AF10	3VT9300-2AH10
3VT4 ve 3VT5	3VT9500-3M_00	3VT9500-2AF10	motorla birlikte 1 adet gelmektedir.



SETRON ATC 5300

SETRON KORUMA, ANAHTARLAMA ve ÖLÇÜM CİHAZLARI

SETRON ATC 5300 Otomatik Şebeke Jeneratör Kumanda Cihazı

SETRON ATC 5300 cihazı iki adet motorlu şalterle birlikte otomatik şebeke jeneratör transfer sistemini meydana getirir. Bu cihaz sayesinde alçak gerilim enerji dağıtımınızda iki besleme kaynağı arasında otomatik veya manuel transfer yapılabilmektedir.

- Kullanım kolaylığı sunan LED göstergesi sayesinde ölçüm değerlerinin hassas bir şekilde ayarlanması ve gösterilmesi
- Şebeke - Şebeke, Şebeke - Jeneratör veya Jeneratör - Jeneratör gibi enerji kaynakları arasında seçim yapılabildiğinden çok yönlü kullanım imkanı
- SETRON ATC SOFTWARE (programı) sayesinde kolayca programlanabilir (Opsiyonel)
(Cihaz programlanması cihazın üzerinden yapılabilmektedir. Software gerektirmemektedir.)
- MODBUS RTU üzerinden enerji yönetim sistemlerine bağlanabilme imkanı
- Ayarlanabilir zaman aralıklarında jeneratörü test edebilme imkanı

Aşağıdaki SETRON ürünleriyle uyumludur:

1. SETRON 3 VL kompakt güç şalterleri
2. SETRON 3 VT kompakt güç şalterleri
3. SETRON 3 WL kompakt güç şalterleri
4. SETRON 3 WT kompakt güç şalterleri

Malzeme Cinsi	Sipariş No.	Birim Fiyatı TL / Adet	Adet / Kutu
SETRON ATC 5300	3KC9000-8TL30	5.572,00	1

- Kompakt pano tipi 144x144x96 mm
- Vidalı klemens bağlantı
- AC/DC gerilim beslemesi
- AC 220...240V, 45...60Hz
- DC 9...70V
- Nominal gerilim ayar aralığı : AC100...690V



SETRON SOFTWARE ATC

SETRON SOFTWARE ATC

Parametrelendirme ve uzaktan kumanda için bilgisayar programı. Bilgisayar veya kumanda cihazına bağlantı için kablo dahil. Kablo uzunluğu 1,8 m.

- Software ve el kitabı dahil CD
- Hard-ve Software gereksinimleri:
 - Pentium, 64 MB Ram
 - COM - bağlantı ara birimi (RS232 seriell)
 - CD sürücü
 - Windows 95/98/2000/XP/Vista/Windows 7

Malzeme Cinsi	Sipariş No.	Birim Fiyatı TL / Adet	Adet / Kutu
SETRON SOFTWARE ATC	3KC9000-8TL70	1.858,00	1

SENTRON KORUMA, ANAHTARLAMA ve ÖLÇÜM CİHAZLARI



3KC9000-8EL10

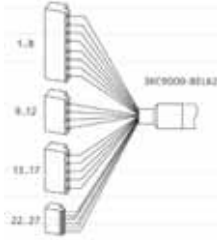

3KC9000-8EL62

SENTRON ATC 3100 Otomatik Şebeke Jeneratör Kumanda Cihazı

- Mikroişlemci kontrollü otomatik transfer cihazı
- Üç faz + nötr gerilimi için 2 adet ölçüm girişi
- Ayarlanabilir düşük gerilim aralığı, transfer ve dönüş gecikmesi zamanı
- 10 - LED durum göstergesi
- 4 - tuş membran tuş takımı
- Motorlu güç şalterleri veya kontaktör kumandası için uygundur
- Jeneratör strat ve stop'u için çıkış sinyali
- Kompakt pano tipi 171,2 x 131,2 x 99
- Vidalı klemens bağlantı
- AC/DC gerilim beslenmesi
- 230 / 400 VAC; 50/60 Hz güç beslenmesi
- 24VDC yardımcı gerilim kaynağı sadece ATC3100 cihazı jeneratör modunda çalışırken gereklidir.
- Aşırı gerilim, düşük gerilim ve faz kaybı koruması
- Yangın alarm sinyal izlemesi

Malzeme Cinsi	Sipariş No.	Birim Fiyatı TL / Adet	Adet / Kutu
ATC3100 kumanda cihazı	3KC9000-8EL10	2.850,00	1
ATC3100 cihazı kompakt/açık tip güç şalterine bağlantı kablosu ve soketi	3KC9000-8EL62	480,00	1

* Herbir cihaz ile 3KC9000-8EL62 bağlantı kablosu mutlaka sipariş edilmelidir.

SENTRON ATC5300 ve ATC3100 Şebeke Jeneratör Otomatik Kumanda Cihazının Siemens şalterlerle kullanılması için gerekli malzemeler

Şalter Tipi	Gerekli Aksesuarlar
3VL	Yardımcı kontak (kilitleme için) "1 NC" Yardımcı kontak (şalter konumu) "1 NO" Alarm Kontak (trip bilgisi) "1 NO" Motor mekanizması
3VA	Yardımcı kontak (kilitleme için) "1 ENV" Yardımcı kontak (şalter konumu) "1 ENV" Alarm Kontak (trip bilgisi) "1 ENV" Motor mekanizması
3VT	Yardımcı kontak (kilitleme için) – 3VT1 , 3VT2 ve 3VT3 - "1 NC" 3VT4 VE 3VT5 - "2 NC" Yardımcı kontak (şalter konumu) "1 NO" Alarm Kontak (trip bilgisi) "1 NO" Motor mekanizması
3WL1	Yardımcı kontak (kilitleme için) "1 NC" Yardımcı kontak (şalter konumu) "1 NO" Alarm Kontak (trip bilgisi) "1 NO" Açtırma bobini F1 Kapama bobini Y1 Motor mekanizması
3WT8	Yardımcı kontak (kilitleme için) "1 NC" Yardımcı kontak (şalter konumu) "1 NO" Alarm Kontak (trip bilgisi) "1 NO" Açtırma bobini F1 Kapama bobini Y1 Motor mekanizması

SENTRON 3WT SERİSİ AÇIK TİP OTOMATİK ŞALTERLER 4000 A'e KADAR



ETU 35WT

Nominal işletme kısa devre açma kapasitesi $I_{cs}=I_{cu}$
 Nominal işletme gerilimi AC 500 V
 Nominal işletme akımı 400 - 4000 A
 Sabit tipte 3 kutuplu
 2 Boy ile AC 500 V'da 66kA kısa devre açma kapasitesine kadar
 50 C'ye kadar nominal akım ile yüklenebilme imkanı
 LCD göstergeli trip ünitesi ve LSI koruma standart
 Trip ihbar kontağı standart
 Kapamaya hazır göstergesi ve kontağı standart
 2NO + 2NC kontak standart
 Kapı oyma çerçevesi standart

ETU35WT Elektronik Trip Ünitesi:

LSI koruma
 L: $I_R = 0,4 \dots 1,0 \times I_n$
 S: $I_d = 1,25 \dots 12 \times I_n$; $t_d = 0 \dots 400$ msn
 I: $I_i = \geq 20I_n$, maks. 50kA
 Termik hafıza on/off yapılabilir
 Faz kaybı duyarlılığı $t_{sd} = 20$ msn (M) ayarlanabilir
 Akım değerini gösteren arkadan ışıklı LCD göstergesi
 Açma nedenini sorgulama ve kendi kendini test imkanı

Boy	Nominal Akım I_n (A)	kA $I_{cs}=I_{cu}$	Sabit tip 3 kutuplu açık tip güç şalteri ¹⁾ Sipariş No	Birim Fiyatı TL / Adet
Sabit montajlı tip 3 kutuplu şalterler (55 ve 66 kA)				
I	800	55	3WT8080-5AA00-0AA2	5.837,00
I	1000	55	3WT8100-5AA00-0AA2	6.096,00
I	1250	55	3WT8120-5AA00-0AA2	7.353,00
I	1600	66	3WT8161-5AA00-0AA2	11.186,00
II	2000	66	3WT8202-5AA00-0AA2	13.669,00
II	2500	66	3WT8252-5AA00-0AA2	17.259,00
II	3200	66	3WT8322-5AA00-0AA2	20.625,00
II	4000	66	3WT8402-5AA02-0AA2	28.581,00

Sabit montajlı tip 3 kutuplu motorlu şalterler (55 ve 66 kA)

I	800	55	3WT8080-5UA70-0AA2 ¹⁾	7.262,00
I	1000	55	3WT8100-5UA70-0AA2 ¹⁾	7.520,00
I	1250	55	3WT8120-5UA70-0AA2 ¹⁾	8.777,00
I	1600	66	3WT8161-5UA70-0AA2 ¹⁾	12.610,00
II	2000	66	3WT8202-5UA70-0AA2 ¹⁾	15.094,00
II	2500	66	3WT8252-5UA70-0AA2 ¹⁾	18.684,00
II	3200	66	3WT8322-5UA70-0AA2 ¹⁾	22.049,00
II	4000	66	3WT8402-5UA72-0AA2 ¹⁾	30.005,00

Çekmeceli tip 3 kutuplu şalterler (55 ve 66 kA)

I	800	55	3WT8080-5AA04-5AB2 ²⁾	7.277,00
I	1000	55	3WT8100-5AA04-5AB2 ²⁾	7.579,00
I	1250	55	3WT8120-5AA04-5AB2 ²⁾	8.862,00
I	1600	66	3WT8161-5AA04-5AB2 ²⁾	13.708,00
II	2000	66	3WT8202-5AA04-5AB2 ²⁾	16.695,00
II	2500	66	3WT8252-5AA04-5AB2 ²⁾	21.266,00
II	3200	66	3WT8322-5AA04-5AB2 ²⁾	25.035,00
II	3800	66	3WT8402-5AA06-5AB2 ²⁾	34.631,00

Çekmeceli tip 3 kutuplu motorlu şalterler (55 ve 66 kA)

I	800	55	3WT8080-5UA74-5AB2 ¹⁾²⁾	8.701,00
I	1000	55	3WT8100-5UA74-5AB2 ¹⁾²⁾	9.004,00
I	1250	55	3WT8120-5UA74-5AB2 ¹⁾²⁾	10.287,00
I	1600	66	3WT8161-5UA74-5AB2 ¹⁾²⁾	15.132,00
II	2000	66	3WT8202-5UA74-5AB2 ¹⁾²⁾	18.119,00
II	2500	66	3WT8252-5UA74-5AB2 ¹⁾²⁾	22.689,00
II	3200	66	3WT8322-5UA74-5AB2 ¹⁾²⁾	26.460,00
II	3800	66	3WT8402-5UA76-5AB2 ¹⁾²⁾	36.055,00

¹⁾ Motor mekanizması açtırma bobini, kapama bobini ve ilave yardımcı kontak 2 enversör fiyata dahildir.

²⁾ Çekmeceli şalterde shutter fiyata dahildir.

Bağlantı tipleri:

- 800 - 3200 A arası 3WT8 sabit tip güç şalterleri standart olarak yatay bara bağlantılıdır. 4000 A sabit tip güç şalteri standart olarak düşey bara bağlantılıdır.
- 800 - 3200 A arası 3WT8 çekmeceli tip güç şalterleri standart olarak yatay bara bağlantılıdır. 3800 A çekmeceli tip güç şalteri standart olarak düşey bara bağlantılıdır.
- 3WT8 güç şalteri bağlantı şeması için sayfa 197'e bakınız.

SENTRON 3WT SERİSİ AÇIK TİP OTOMATİK ŞALTERLER 4000 A'e KADAR



Boy	Nominal Akım In (A)	3 kutuplu açık tip güç şalteri Çekmecesi ²⁾ Sipariş No	Birim Fiyatı TL / Adet
-----	------------------------	---	------------------------------

3WT8 Şalter için Çekmece (Çekmeceli şaltere dönüştürme seti ayrıca sipariş edilmelidir.)
3 kutuplu

I	400 ... 1250	3WT9883-2AC10**	1.648,00
I	1600	3WT9883-4AC10**	1.781,00
II	2000 ... 2500	3WT9883-6AC10**	1.834,00
II	3200	3WT9883-7AC10**	2.072,00
II	3800	3WT9883-8BC20**	3.289,00

** 2 adet kumanda devresi bağlantı soketi fiyata dahildir.

3WT8 sabit tip güç şalterini çekmeceli tip güç şalterine dönüştürme seti.
3 kutuplu

I	Sabit tip şalteri çekmeceli şaltere dönüştürmek için	3WT9888-0GA00	977,00
II	Sabit tip şalteri çekmeceli şaltere dönüştürmek için	3WT9888-0KA00	1.055,00

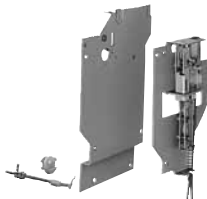

3WT9866-3JA00



3WT9851-1JK00

Sonradan ilave edilebilen ve yedek parça olarak sipariş edilebilen aksesuarlar

Açıklamalar	Sipariş Numarası	Birim Fiyatı TL / Adet
-------------	------------------	------------------------------

Kapama Bobini veya 2. Açtırıcı Bobin	220-240V AC/220-250V DC	3WT9851-1JK00	281,00
Düşük Gerilim Bobini	220-240V AC/220-250V DC	3WT9853-1JK00	448,00
Ani/0,2sn gecikmeli tip	380-415V AC	3WT9853-1JM00	448,00
Düşük Gerilim Bobini	220-240V AC	3WT9854-1JK00	736,00
0,2sn-3.2sn gecikmeli tip	380-415V AC	3WT9854-1JM00	736,00
Motor mekanizması	220-240V AC/220-250V DC	3WT9832-1JK00	1.228,00
İlave yardımcı kontak	2 enversör	3WT9816-1CE00	281,00
Kumanda Devresi Soketi (Sabit Tip)		3WT9825-1JC00	70,00
Kumanda Devresi Soketi (Çekmeceli Tip)		3WT9827-1JA00	70,00
Mekanik Kilitleme Modülü	Sabit tip şalter için	3WT9866-3JA00*	1.103,00
Mekanik Kilitleme Modülü	çekmeceli tip şalter için	3WT9866-4JA00*	1.103,00
İlave Bowden Kablosu 2m.		3WT9866-8JA00**	263,00
İlave Bowden Kablosu 3m.		3WT9866-8JA01**	344,00

* Herbir şalter için bir adet sipariş edilmelidir, 2m. bowden kablosu dahildir.

** Üç şalteri birbiriyle mekanik olarak kilitlemek için, her şalter için ilave birer adet bowden kablosu ayrıca sipariş edilmelidir.

3KD YÜK KESİCİ AKSESUARLARI

Yeni

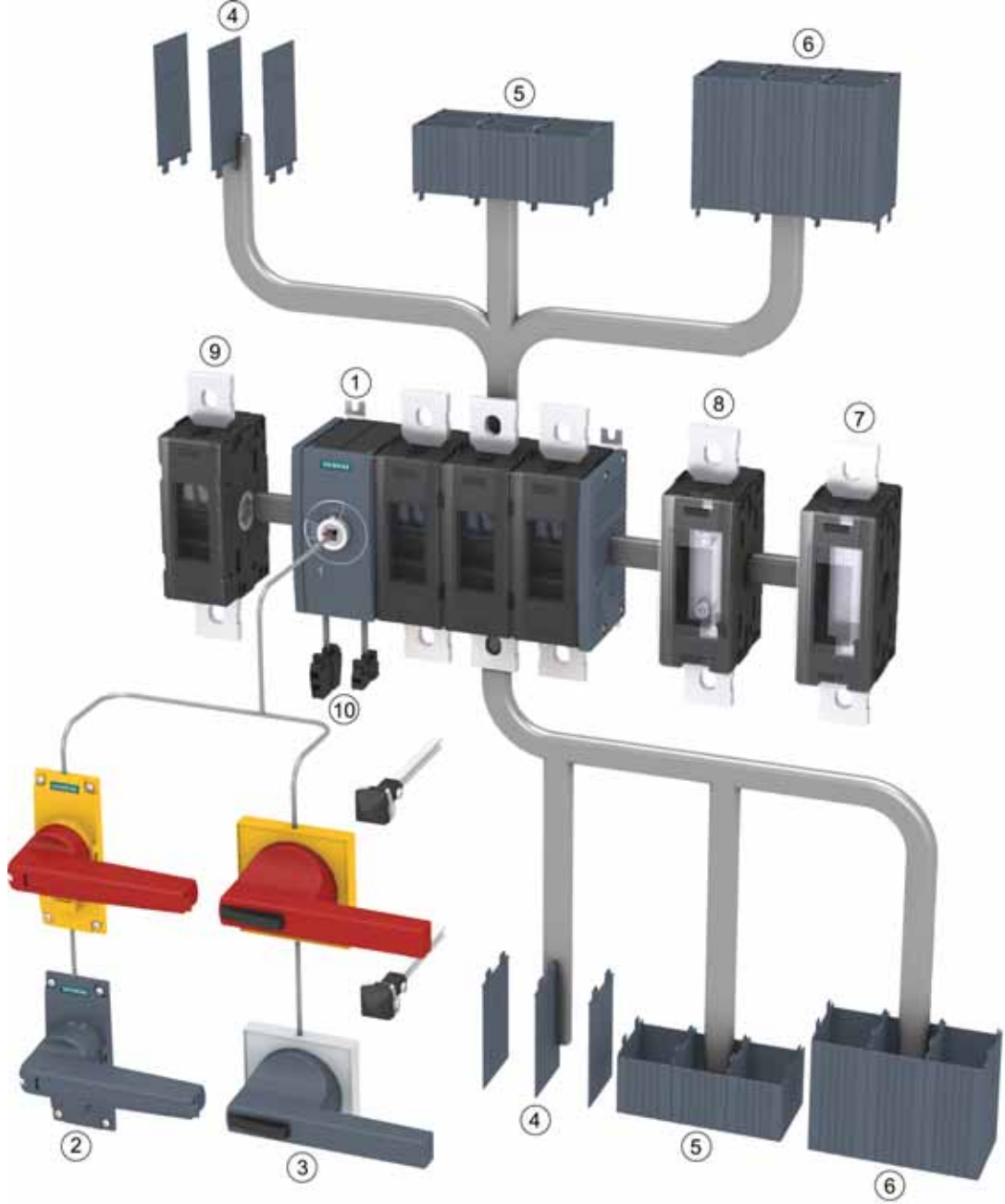
3KD YÜK KESİCİ BOY 3'ten BOY 5'e KADAR
Ana Bileşenleri ve Aksesuarları

- | | |
|------------------------------|--|
| ① 3KD yük kesici | ⑥ Klemens kapağı uzun tip |
| ② Doğrudan tahrik kolu | ⑦ N / PE klemens (sabit köprülü) |
| ③ Kapıdan tahrik mekanizması | ⑧ Nötr klemens (ayrılabilir geçiş klemens) |
| ④ Faz ayırıcı plaka | ⑨ 4. kontak elemanı |
| ⑤ Klemens kapağı kısa tip | ⑩ Yardımcı kontak elemanı |

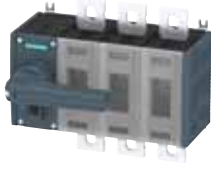

3KD TIPI SİGORTASIZ YÜK KESİCİLERİ

Yeni



3KD5230-ORE20-0



3KD3230-ONE10-0

Malzeme Cinsi	Boy	Anma Akımı (A)	Sipariş No.		Birim Fiyatı TL / Adet	Adet / Kutu
			Soldan Tahrikli	Ortadan Tahrikli		

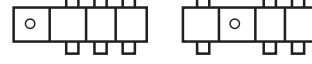

3KD yük kesici (Sigortasız) 3 kutuplu tahrik kolu hariç : IEC 60947-1, IEC 60947-3

Yük altında açma kapama yapabilir. İzolasyon gerilimi : 1000 VAC	2	80	3KD2830-ONE10-0	3KD2830-ONE20-0	213,00	1
		100	3KD3030-ONE10-0	3KD3030-ONE20-0	291,00	1
		125	3KD3230-ONE10-0	3KD3230-ONE20-0	329,00	1
		160	3KD3430-ONE10-0	3KD3430-ONE20-0	412,00	1
		200	3KD3630-ONE10-0	3KD3630-ONE20-0	465,00	1
Kullanım sınıfları : AC21A, DC21A AC22A, DC22A AC23A, DC23A	3	200	3KD3630-OPE10-0	3KD3630-OPE20-0	493,00	1
		250	3KD3830-OPE10-0	3KD3830-OPE20-0	592,00	1
		315	3KD4030-OPE10-0	3KD4030-OPE20-0	618,00	1
		400	3KD4230-OPE10-0	3KD4230-OPE20-0	920,00	1
nominal işletme gerilimi 690VAC (50/60Hz)	4	500	3KD4430-OQE10-0	3KD4430-OQE20-0	1.059,00	1
		630	3KD4630-OQE10-0	3KD4630-OQE20-0	1.331,00	1
		800	3KD4830-OQE10-0	3KD4830-OQE20-0	2.937,00	1
yassı bağlantılı tiplerde klemens bağlantı kapakları ayrıca sipariş edilmelidir.	5	1000	3KD5030-ORE10-0	3KD5030-ORE20-0	3.841,00	1
		1250	3KD5230-ORE10-0	3KD5230-ORE20-0	4.506,00	1
1600	3KD5430-ORE10-0	3KD5430-ORE20-0	4.875,00	1		

3KD YÜK KESİCİ AKSESUARLARI

Açıklamalar	Sipariş No	Birim Fiyatı TL / Adet	
-------------	------------	------------------------	--

4. Kutup Elemanı (Anahtarlama kutup)
Yassı Bağlantı

Boy 2 için; 3KD....-N	3KD9205-0	104,00	1
Boy 3 için; 3KD....-P	3KD9305-0	255,00	1
Boy 4 için; 3KD....-Q	3KD9405-0	611,00	1
Boy 5 için; 3KD....-R	3KD9505-0	1.580,00	1

Nötr Modülü (Ayrılabilir geçiş klemensi)
Yassı Bağlantı

Boy 2 için; 3KD....-N	3KD9206-0	69,00	1
Boy 3 için; 3KD....-P	3KD9306-0	171,00	1
Boy 4 için; 3KD....-Q	3KD9406-0	407,00	1
Boy 5 için; 3KD....-R	3KD9506-0	1.054,00	1

Nötr veya PE Modülü (Sabit köprülü)
Yassı Bağlantı

Boy 2 için; 3KD....-N	3KD9206-7	62,00	1
Boy 3 için; 3KD....-P	3KD9306-7	153,00	1
Boy 4 için; 3KD....-Q	3KD9406-7	308,00	1
Boy 5 için; 3KD....-R	3KD9506-7	949,00	1

Yardımcı Kontakt Modülü Boy 2 için¹⁾

Standart tip	3KD9103-5	39,00	1
Test fonksiyonlu tip	3KD9103-6	39,00	1
Test fonksiyonlu ve erken kapatan kontaklı	3KD9103-7	39,00	1

¹⁾ Yardımcı kontak elemanı ayrıca sipariş edilmelidir. En fazla 2 yardımcı kontak elemanı monte edilebilirYardımcı Kontakt Elemanı Boy 3 ve 5 için²⁾

1 NO	3SB3400-OB	13,10	1
1 NC	3SB3400-OC	13,10	1
1 NO+1NC	3SB3400-OA	15,60	1
2 NO	3SB3400-OD	21,40	1
2 NC	3SB3400-OE	21,40	1

²⁾ Tahrik elemanına monte edilir.

3KD9205-0



3KD9206-0



3KD9206-7



3KD9103-5



3SB3400-OB



3SB3400-OA



3KD YÜK KESİCİ AKSESUARLARI

Yeni



3KD9201-1



3KD9201-2



3KD9215-1



3KD9215-2



3KD9302-0



3KD9302-1

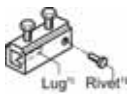

8UC6023



8UC6013

Açıklamalar

Sipariş
NoBirim
Fiyatı
TL / AdetAdet
/
Kutu**Tahrik Kolu (Standart tip)**
Gri (3 asma kilide kadar takılabilir)

Boy 2 için; 3KD....-N	3KD9201-1	91,00	1
Boy 3 için; 3KD....-P	3KD9301-1	117,00	1
Boy 4 için; 3KD....-Q	3KD9401-1	138,00	1
Boy 5 için; 3KD....-R	3KD9501-1	199,00	1

Sarı / Kırmızı (3 asma kilide kadar takılabilir)

Boy 2 için; 3KD....-N	3KD9201-2	91,00	1
Boy 3 için; 3KD....-P	3KD9301-2	117,00	1
Boy 4 için; 3KD....-Q	3KD9401-2	138,00	1
Boy 5 için; 3KD....-R	3KD9501-2	199,00	1

Kapıdan Tahrik Mekanizması Komple 300 mm Uzatma Mili ve Kuplaj Parçası Dahil
Gri (3 asma kilide kadar takılabilir)

Boy 2 için; 3KD....-N	3KD9215-1	124,00	1
Boy 3 için; 3KD....-P	3KD9315-1	143,00	1
Boy 4 için; 3KD....-Q	3KD9415-1	194,00	1
Boy 5 için; 3KD....-R	3KD9515-1	310,00	1

Sarı / Kırmızı (3 asma kilide kadar takılabilir)

Boy 2 için; 3KD....-N	3KD9215-2	124,00	1
Boy 3 için; 3KD....-P	3KD9315-2	143,00	1
Boy 4 için; 3KD....-Q	3KD9415-2	194,00	1
Boy 5 için; 3KD....-R	3KD9515-2	310,00	1

Uzatma Mili 300 mm Uzunlukta

Boy 2 için; 3KD....-N	8UC6032	33,00	1
Boy 3 için; 3KD....-P	3KD9302-0	40,00	1
Boy 4 için; 3KD....-Q	8UC6033	42,00	1
Boy 5 için; 3KD....-R	8UC6034	48,00	1

Uzatma Mili 600 mm Uzunlukta

Boy 2 için; 3KD....-N	8UC6082	51,00	1
Boy 3 için; 3KD....-P	3KD9302-1	67,00	1
Boy 4 için; 3KD....-Q	8UC6083	70,00	1
Boy 5 için; 3KD....-R	8UC6084	80,00	1

Mil Birleştirme Parçası

8 x 8 mm mil için	8UC6022	33,00	1
10 x 10 mm mil için	8UC6023	61,00	1
12 x 12 mm mil için	8UC6024	80,00	1

Kuplaj Ara Parçası

8 x 8 mm mil için	8UC6017-2AA	84,00	1
10 x 10 mm mil için	8UC6013	167,00	1
12 x 12 mm mil için	8UC6014	191,00	1



3KD YÜK KESİCİ AKSESUARLARI

Yeni

Açıklamalar

Sipariş
NoBirim
Fiyatı
TL / AdetAdet
/
Kutu

Faz Ayırıcı Plakalar

3 Kutuplu Cihazlar İçin (1 takım 6 adet)

Boy 2 için; 3KD....-N	3KD9108-6	71,00	1
Boy 3 için; 3KD....-P	3KD9308-6	78,00	1
Boy 4 için; 3KD....-Q	3KD9408-6	101,00	1
Boy 5 için; 3KD....-R	3KD9508-6	135,00	1

4 Kutuplu Cihazlar İçin (1 takım 8 adet)

Boy 2 için; 3KD....-N	3KD9108-8	95,00	1
Boy 3 için; 3KD....-P	3KD9308-8	102,00	1
Boy 4 için; 3KD....-Q	3KD9408-8	135,00	1
Boy 5 için; 3KD....-R	3KD9508-8	180,00	1



3KD9108-6



3KD9204-6



3KD9204-7



3KD9204-8



3KD9204-5

Klemens Kapakları

Standart Tip

3 Kutuplu Cihazlar İçin (1 takım 6 adet)

Boy 2 için; 3KD....-N	3KD9204-6	105,00	1
Boy 3 için; 3KD....-P	3KD9304-6	138,00	1
Boy 4 için; 3KD....-Q	3KD9404-6	173,00	1
Boy 5 için; 3KD....-R	3KD9504-6	373,00	1

Kısa Tip

3 Kutuplu Cihazlar İçin (1 takım 6 adet)

Boy 2 için; 3KD....-N	3KD9204-7	88,00	1
Boy 3 için; 3KD....-P	3KD9304-7	97,00	1
Boy 4 için; 3KD....-Q	3KD9404-7	138,00	1

Klemens Kapakları

Standart Tip

4 Kutuplu Cihazlar İçin (1 takım 8 adet)

Boy 2 için; 3KD....-N	3KD9204-8	140,00	1
Boy 3 için; 3KD....-P	3KD9304-8	170,00	1
Boy 4 için; 3KD....-Q	3KD9404-8	230,00	1
Boy 5 için; 3KD....-R	3KD9504-8	468,00	1

Kısa Tip

4 Kutuplu Cihazlar İçin (1 takım 8 adet)

Boy 2 için; 3KD....-N	3KD9204-5	107,00	1
Boy 3 için; 3KD....-P	3KD9304-5	121,00	1
Boy 4 için; 3KD....-Q	3KD9404-5	181,00	1

SENTRON 3K TİPİ SİGORTALI ve SİGORTASIZ YÜK KESİCİLER



3KL5230-1EB01

Yeni

Malzeme Cinsi	Anma Akımı (A)	Sipariş No.	Birim Fiyatı TL / Adet	Adet / Kutu
---------------	----------------	-------------	------------------------	-------------

3KL5 Sigortalı Yük Kesicileri

Yaylı Mandal Mekanizması ile Elle Tahrik

Boy:	Anma Akımı (A)	Sipariş No.	Birim Fiyatı TL / Adet	Adet / Kutu
00*	63	3KL5030-1GB01	520,00	1
00*	125	3KL5230-1GB01	736,00	1
00*	160	3KL5330-1GB01	1.094,00	1
1*	250	3KL5530-1GB01	1.874,00	1
2*	400	3KL5730-1GB01	2.661,00	1
3*	630	3KL6130-1GB00	4.328,00	1
3 ve 2 ¹⁾	800 ¹⁾	3KL6230-1GB02	6.931,00	1

1) SITOR 3NE sigortalar ile kullanılabilir.

3KL5 Sigortalı Yük Kesici Aksesuarları

Sigorta Kapağı (Sadece açık durumdayken kilitleme kalkar ve sökülebilir.)

3KL5030 için	Sipariş No.	Birim Fiyatı TL / Adet	Adet / Kutu
3KL5030 için	3KX3517-3AA	83,00	1
3KL5040/3KL52/3KL53 için	3KX3527-3AA	123,00	1
3KL55/57 için	3KX3557-3AA	208,00	1
3KL61 / 3KL62 için	3KX3561-0AA00	364,00	1

Faz Ayırıcı Plaka (1 Takım = 5 Adet)

3KL5030/3KL5040/3KL52/3KL53	Sipariş No.	Birim Fiyatı TL / Adet	Adet / Kutu
3KL5030/3KL5040/3KL52/3KL53	3KX3507-0AA01	64,00	1
3KL55/3KL57	3KX3557-0AA01	106,00	1

Yardımcı Kontak Elemanı

(1 NO + 1 NC)	Sipariş No.	Birim Fiyatı TL / Adet	Adet / Kutu
(1 NO + 1 NC)	3SB1400-0A	15,00	1

* Bu kesicilerde; yeni tip, ilave ön yüzey bayrak göstergeli ve izole kapaklı, 3NA6 NH-Bıçaklı sigorta buşonları da kullanılabilir.

3KA 71 Yük Kesici (Sigortasız) 3Kutuplu: EN60493-IEC439



3KA71...

Yük altında açma kapama yapılabilir.	Anma Akımı (A)	Sipariş No.	Birim Fiyatı TL / Adet	Adet / Kutu
32	32	3KA71 11-3AA00	298,00	1
63	63	3KA71 13-3AA00	317,00	1
100	100	3KA71 15-3AA00	350,00	1
125	125	3KA71 16-3AA00	395,00	1
160	160	3KA71 21-3AA00	495,00	1
200	200	3KA71 22-3AA00	592,00	1
250	250	3KA71 23-3AA00	711,00	1
315	315	3KA71 31-3AA00	742,00	1
400	400	3KA71 32-3AA00	1.104,00	1
630	630	3KA71 41-3AA00	1.598,00	1
800	800	3KA71 51-3AA00	3.525,00	1
1000	1000	3KA71 52-3AA00	4.610,00	1
1250	1250	3KA71 53-3AA00	5.408,00	1
1600	1600	3KA71 54-3AA00	5.850,00	1
2000	2000	3KA71 55-3AA00	7.701,00	1
2500	2500	3KA71 56-3AA00	9.642,00	1
3150	3150	3KA71 57-3AA00	10.050,00	1

Not: Doğrudan tahrik mekanizması veya kapıdan tahrik mekanizması ayrıca sipariş edilmelidir.

3KA 71 Yük Kesici için Doğrudan Tahrik Mekanizması (Ana kontak örtü kapağı ile birlikte)

3KA71 1 için	Sipariş No.	Birim Fiyatı TL / Adet	Adet / Kutu
3KA71 1 için	3KX71 15-1AA00	62,00	1
3KA71 2 için	3KX71 15-2AA00	71,00	1
3KA71 3 için	3KX71 15-3AA00	93,00	1
3KA71 4 için	3KX71 15-4AA00	100,00	1
3KA71 5 için, 1250A'e kadar	3KX71 15-5AA00	131,00	1
3KA71 5 1600-3150A arasında	3KX71 15-5CA00	298,00	1

3KA 71 Yük Kesici için Kapı'dan Tahrik Mekanizması

3KA71 1 ve 3KA71 2 için	Sipariş No.	Birim Fiyatı TL / Adet	Adet / Kutu
3KA71 1 ve 3KA71 2 için	3KX71 12-2AA00	71,00	1
3KA71 3 ve 3KA71 4 için	3KX71 12-4AA00	174,00	1
3KA71 5 için, 1250A'e kadar	3KX71 12-5AA00	152,00	1
3KA71 5 1600-3150A arasında	3KX71 12-5CA00	317,00	1

3KA 71 Yük Kesicileri ile Envensör Şalter Oluşturma Seti (2 adet 3KA71 Yük Ayırıcısının Yanyana Montajı ile I-0-II Pano Kapısı Tahrik Mekanizması dahil (şalterler fiyata dahil değildir))

3KA71 2 için	Sipariş No.	Birim Fiyatı TL / Adet	Adet / Kutu
3KA71 2 için	3KX71 21-2AA00	525,00	1
3KA71 31 için	3KX71 21-3AA00	533,00	1
3KA71 32 ve 3KA71 4 için	3KX71 21-4AA00	690,00	1
3KA71 5 için 1250A'e kadar	3KX71 21-5AA00	899,00	1
3KA71 5 için 1600-3150A arasında	3KX71 21-5CA00	1.204,00	1

Not: Özel tipler için satış birimlerimizle görüşülmesini rica ederiz.

SENTRON 3K TİPİ SİGORTALI ve SİGORTASIZ YÜK KESİCİLER

3KA71 Yük kesicileri için mil uzatma parçaları

400mm, 8 mm kare 3KA711 ve 3KA712 için	3KX7116-2AD00	44,00	1
400mm, 12 mm kare 3KA71 3/4/5/6 için	3KX7116-5AD00	59,00	1

3KA71 Yük kesicileri için yardımcı kontaklar

1NO + 1NC ; 3KA711 ve 3KA712 için	3KX7141-2AB00	41,00	1
2NO + 2NC ; 3KA711 ve 3KA712 için	3KX7142-2AB00	66,00	1
1NO + 1NC ; 3KA714 için	3KX7141-4AA00	44,00	1
2NO + 2NC ; 3KA714 için	3KX7142-4AA00	75,00	1
1NO + 1NC ; 3KA713 ve 3KA715 için	3KX7141-6AA00	44,00	1
2NO + 2NC ; 3KA713 ve 3KA715 için	3KX7142-6AA00	75,00	1
1NO + 1NC ; enversör şalter oluşturma seti için	3KX7143-5AA00	44,00	1
2NO + 2NC ; enversör şalter oluşturma seti için	3KX7144-5AA00	75,00	1

3KA 71 Yük Kesicisi için Üst Klemens Kapağı

3KA71 1 için	3KX71 31-1AA00	36,00	1
3KA71 2 için	3KX71 31-2AA00	40,00	1
3KA71 3 için	3KX71 31-3AA00	52,00	1
3KA71 4 için	3KX71 31-4AA00	60,00	1
3KA71 5 için, 1250A'e kadar	3KX71 31-5AA00	111,00	1
3KA71 5 1600-3150A arasında	3KX71 31-5CA00	152,00	1

3KA 71 Yük Kesici için Alt Klemens Kapağı

3KA71 1 için	3KX71 31-1AB00	36,00	1
3KA71 2 için	3KX71 31-2AB00	40,00	1
3KA71 3 için	3KX71 31-3AB00	52,00	1
3KA71 4 için	3KX71 31-4AB00	60,00	1
3KA71 5 için, 1250A'e kadar	3KX71 31-5AB00	111,00	1
3KA71 5 1600-3150A arasında	3KX71 31-5CB00	152,00	1

3KA 71 Yük Kesici için Ana Kontak Örtü Plakası

3KA71 1 için	3KX71 33-1AA00	36,00	1
3KA71 2 için	3KX71 33-2AA00	42,00	1
3KA71 3 için	3KX71 33-3AA00	53,00	1
3KA71 4 için	3KX71 33-4AA00	63,00	1
3KA71 5 için	3KX71 33-5AA00	93,00	1

SENTRON 3NJ4 HAT GİRİŞİ DİKEY TIP SİGORTALI YÜK AYIRICILARI 2000A'e KADAR

- IEC/EN 60439-1, IEC/EN 60947-3'e uygun
- 690VAC'ye kadar
- Anma akımı 160A'den 2000A'e kadar
- Bakım için park konumu
- 1 -kutup veya 3- kutup anahtarlamalı tip
- yatay veya dikey montaj imkanı
- Koruma sınıf IP30

Anma Akımı (A)	NH Sigorta Boy	Busbar Merkez Mesafesi (mm)	Bağlantı Tipi	Sipariş No.	Birim Fiyatı TL / Adet	Adet / Kutu
----------------	----------------	-----------------------------	---------------	-------------	------------------------	-------------

Dikey Tip NH Sigortalı Yük Ayırıcılar (1 kutup ayrı anahtarlamalı)

160*	00 ve 000	185*	M8 yassı bağlantı	3NJ4101-3BF01	564,00	1
250	1	185	M10 yassı bağlantı	3NJ4121-3BF01	1.010,00	1
400	2 ve	185	M12 yassı bağlantı	3NJ4131-3BF01	1.041,00	1
630	3 ve 2	185	M12 yassı bağlantı	3NJ4141-3BF01	1.198,00	1

Dikey Tip NH Sigortalı Yük Ayırıcılar (3 kutup anahtarlamalı)

160*	00 ve 000	100	M8 yassı bağlantı	3NJ4103-3BF02	318,00	1
160*	00 ve 000	100	F70 blok klemens	3NJ4103-3BR02	419,00	1
160	00 ve 000	185*	M8 yassı bağlantı	3NJ4103-3BF01	578,00	1
250	1	185	M10 yassı bağlantı	3NJ4123-3BF01	1.010,00	1
400	2 ve 1	185	M12 yassı bağlantı	3NJ4133-3BF01	1.041,00	1
630	3 ve 2	185	M12 yassı bağlantı	3NJ4143-3BF01	1.198,00	1

Busbar sistemlerine montaj adaptörü

3NJ4103-3BF01 ve 3NJ4101-3BF01 yük kesicilerin 185 mm busbar merkez mesafeli busbar sistemlerine montajı için gereklidir. Boy 1 ve 3'e adaptasyon dahil.

3NJ5930-3BB	187,00	1
-------------	--------	---

*3NJ5930-3BB adaptörü gereklidir.

Not: 630A ve üzeri tipler için satış birimlerimize danışınız.

Yeni

SENTRON 3NP1 TİPİ NH-BIÇAKLI SİGORTALI YÜK AYIRICILARI

3NP1 tipi NH-Bıçaklı
Sigortalı yük kesicileri

En önemli ürün özelliklerine genel bir bakış

- Baştan sona tüm boylar için blok klemens bağlantısı mevcuttur
- Yuvarlak iletken ve izoleli bara bağlantısı mümkün
- Baştan sona sigorta denetimi mümkün
- Eklenebilir busbar tutucular
- Busbar kalınlığının 5/10 mm olarak değiştirilmesi durumunda parça çıkartılmasına veya kırılmasına gerek yoktur.
- Dahili akım yollarına müdahale etmeden kablo çıkışı alt veya üst olarak ayarlanabilir.
- Değişik sistem şartlarına ve taban kaideli ve kadesiz olan busbar sistemlerine mükemmel uyum için örtü plakaları
- Arkadan bağlantı yapılmasında da dokunmaya karşı koruma
- Sigortaların kilitleme pimi sayesinde dokunmaksızın çıkartılma imkanı
- Tüm cihazların mühürlenmesi ve kilitlenmesi mümkündür.

Anma Akımı (A)	Bağlantı Tipi	Boy	Sipariş No.	Birim Fiyatı TL / Adet	Adet / Kutu
----------------	---------------	-----	-------------	------------------------	-------------

Önden ve Dipten Tespitli Tip

Alttan veya üstten bağlantı mümkün

160	Blok Klemensli bağlantı	000 ¹⁾²⁾	3NP1123-1CA20	149,00	1
160	Yassı Bağlantı	00 ve 000 ²⁾	3NP1133-1CA10	165,00	1
160	Blok Klemens	00 ve 000 ²⁾	3NP1133-1CA20	204,00	1
250	Yassı Bağlantı	1 ve 0 ²⁾	3NP1143-1DA10	454,00	1
400	Yassı Bağlantı	2 ve 1 ²⁾	3NP1153-1DA10	569,00	1
630	Yassı Bağlantı	3 ve 2 ²⁾	3NP1163-1DA10	765,00	1



3NP1...

Bara Sistemlerine Takılabilen Tip

Bara ortası mesafe 60 mm

12 mm'den 30 mm'ye kadar bara enleri 5 ile 10 mm kalınlığında baralar için

160	Üstten veya alttan Blok Klemensli bağlantı	000 ¹⁾²⁾	3NP1123-1BC20	323,00	1
160	Üstten veya alttan Yassı bağlantı	00 ve 000 ²⁾	3NP1133-1BC10	279,00	1
160	Üstten veya alttan Blok Klemensli bağlantı	00 ve 000 ²⁾	3NP1133-1BC20	323,00	1
250	Üstten veya alttan yassı bağlantı	1 ve 0 ²⁾	3NP1143-1BC10	795,00	1
400	Üstten veya alttan yassı bağlantı	2 ve 1 ²⁾	3NP1153-1BC10	957,00	1
630	Üstten veya alttan yassı bağlantı	3 ve 2 ²⁾	3NP1163-1BC10	1.397,00	1

¹⁾ 125 ve 160 A sadece 21 mm genişliğe sahip 3NA3832-8 (125A) ve 3NA3836-8 (160 A) sigortalar ile mümkündür. Diğer NH-Bıçaklı sigorta buşonları sayfa 23'de mevcuttur.

²⁾ Bu kesicilerde; yeni tip, ilave ön yüzey bayrak göstergeli ve izole kapaklı, 3NA6 NH-Bıçaklı sigorta buşonları da kullanılabilir.

3NP1 Tipi Yük Ayırıcı Aksesuarları

21 mm Genişliğe Sahip NH-Bıçaklı Sigorta Buşonları

125 A	000	3NA3832-8	87,00	1
160 A	000	3NA3836-8	90,00	1

Yardımcı Kontak Elemanı 1C/0 (Enversör)

3NP112 için	NH000	3NP1920-1FA00	37,00	1
3NP113 için	NH00	3NP1930-1FA00	37,00	1
3NP114, 3NP115 ve 3NP116 için	NH1-NH3	3NP1940-1FA00	37,00	1

Standart DIN Ray adaptörü

3NP112 için	NH000	3NP1923-1EA00	23,00	1
3NP113 için	NH00	3NP1933-1EB00	26,00	1
3NP114 için	NH1	3NP1943-1EB00	26,00	1

3NP1 Örtü Plakaları

3NP 1123 için	Yükseklik		3NP1923-1DA00	16,00	1
	Genişlik (mm)				
3NP 1133 için	215x130	NH000	3NP1933-1DA00	26,00	1
3NP 1143 için	375x220	NH1	3NP1943-1DA00	54,00	1
3NP 1153 için	375x220	NH2	3NP1953-1DA00	54,00	1
3NP 1163 için	375x290	NH3	3NP1963-1DA00	64,00	1



3NP1940-1FA00



3NP1923-1EA00



3NP1923-1DA00

Kondansatör Tipi	Gerilim (V)	Güç (kVAr)	Güç (kVAr) 400VAC	Sipariş No.	Birim Fiyatı TL/Adet	Adet / Kutu
------------------	-------------	------------	-------------------	-------------	----------------------	-------------

Alçak Gerilim Güç Kondansatörleri IEC 831-1+2, EN60831-1+2

Trifaze Bağlantılı, 50 Hz MKK Tip-PhaseCap



4RB5..

- Max. Ortam sıcaklığı 55°C
 - Silindirik kuru tip
 - Aşırı akım I_{max}: 1,3* I_n
 - İnrush akımı I_s: 300* I_R
 - Toplam kayıplar <0,45W/kvar
 - Entegre koruma sigortası
 - 130.000 / 180.000 saat ömür (temp class -40D / temp class -40C)
 - Deşarj dirençleri beraberinde**
 - Montaj şekli: isteğe bağlı dikey veya yatay
- Şebeke kalitesi kötü harmonikli sistemler veya reaktörlerle kullanım için 440V ve üzeri kondansatör kullanılmalıdır.

400	5	-	4RB5083-3FC50	261,00	1
415	10,4	10	4RB5104-3EB50	295,00	1
400	12.5	-	4RB5150-3EE50	456,00	1
400	20	-	4RB5200-3EA50	447,00	1
400	25	-	4RB5250-3EA50	474,00	1
440	7.5	6.2	4RB5075-3EE50	405,00	1
440	12.5	10.4	4RB5150-3EJ50	447,00	1
440	14.2	11.7	4RB5142-3EE50	456,00	1
440	15	12.5	4RB5150-3EE50	456,00	1
440	25	20.7	4RB5250-3EE50	543,00	1
440	28.1	23.3	4RB5281-3EE50	559,00	1
480	12.5	8.7	4RB5150-3FC50	440,00	1
480	15	10.4	4RB5150-3EJ50	447,00	1
480	16.7	11.6	4RB5200-3FC50	572,00	1
480	20	14.4	4RB5200-3EJ50	583,00	1
480	25	17.4	4RB5300-3FC50	627,00	1
480	30	21.5	4RB5300-3EJ50	633,00	1
525	8.3	5	4RB5083-3FC50	261,00	1
525	10	6	4RB5100-3FC50	410,00	1
525	15	8.7	4RB5150-3FC50	440,00	1
525	20	11.6	4RB5200-3FC50	572,00	1
525	25	14.5	4RB5250-3FC50	613,00	1
525	30	17.4	4RB5300-3FC50	627,00	1



4RB5..

Trifaze Bağlantılı, 50 Hz MKK Tip-High Density

- Max. Ortam Sıcaklığı 55°C
- İnrush akımı I_s: 300* I_R
- Silindirik kuru tip
- Aşırı akım I_{max}: 1.5 * I_n
- Toplam kayıplar < 0.45W/kvar
- SIGUT klemensler
- 130.000 / 180.000 saat ömür (temp class -40D / temp class -40C)
- Deşarj dirençleri beraberinde**
- Montaj şekli: dikey

400	40	-	4RB6400-3EA50	1.007,00	1
400	50	-	4RB6500-3EA50	1.104,00	1
440	40	33	4RB6400-3EE50	1.027,00	1
440	50	41.3	4RB6500-3EE50	1.116,00	1
440	56	46	4RB6560-3EE50	1.187,00	1
525	40	23.2	4RB6400-3FC50	1.087,00	1



4RB2..

Trifaze Bağlantılı, 50 Hz MKP Tip-Phicap

- Max. Ortam Sıcaklığı 55°C
- İnrush akımı I_s: 300* I_R
- Silindirik yumuşak reçine emdirilmiş
- 100.000 / 135.000 saat ömür (temp class -40D / temp class -40C)
- Güç kaybı < 0.45 W/kVAR
- 2,5 ve 5 kVAR jak bağlantılı
- Montaj şekli: dikey

400	1	-	4RB2010-3EA50	64,00	1
400	1.5	-	4RB2015-3EA50	71,00	1
400	2.5	-	4RB2025-3EA50	88,00	1
400	5	-	4RB2050-3EA50	114,00	1
400	10	-	4RB2100-3EA50	224,00	1

1 - 1.5 - 2.5 - 5 kVAR kondansatörler kapaksız sevk edilir.



4RB2..

Monofaze Bağlantılı, 50 Hz MKP Tip

- Reçineli Tip
- 100.000 saat ömür
- Entegre koruma sigortası
- Deşarj dirençleri beraberinde
- Montaj şekli: dikey

230	0.5	-	4RB2017-1EA50	64,00	1
230	1	-	4RB2033-1EB50	78,00	1
230	1.7	-	4RB2017-1CD50	91,00	1
230	2.5	-	4RB2025-1CD50	117,00	1

- Monofaze kondansatörler kapaksız sevk edilir.

** Otomatik kompanzasyon uygulamalarında anahtarlama sıklığının 60 sn'nin altında olması gerektiğinde deşarj dirençleri yerine deşarj bobini kullanılmalıdır.
** Deşarj bobini uygulamasında deşarj direnci kullanımına gerek yoktur.

* 690V, 800V nominal gerilime sahip kondansatörler için firmamızla iletişime geçiniz.



4AJ9903-2YC



Klemens Kapağı



Muhafaza Kutusu

ALÇAK GERİLİM GÜÇ KONDANSATÖRLERİ AKSESUARLARI

Açıklama	Sipariş No.	Birim Fiyatı TL / Adet	Adet / Kutu
----------	-------------	------------------------	-------------

Deşarj Bobini

Kondansatörün hızlı deşarjı için Deşarj bobini (t<10sn)
(50 kVAR'a kadar grupların deşarjı için 1 adet
50-100 kVAR'lık gruplar için 2 adet deşarj bobini kullanılmalıdır).
Not: Deşarj bobini kullanılması durumunda deşarj direncine gerek yoktur.

4AJ9903-2YC

78,00

1

Kondansatör Klemens Kapağı (Koruma sınıfı IP55)
PhaseCap için

121 mm. çaplı kondansatörler için	Rakor No PG16*	4RB9316-OCA00	37,00	1
142 mm. çaplı kondansatörler için	Rakor No PG21*	4RB9321-OCA00	45,00	1

* Kablo rakorları klemens kapağı siparişleri kapsamında değildir. Ayrıca sipariş edilmelidir.
Kondansatör boyutları için lütfen satış birimlerimize danışınız.

PhiCap için

1 - 1.5 kVAR'lık gruplar için	4RB9313-OAF00	20,00	1
2.5 ve 5 kVAR'lık gruplar için	4RB9316-OAG00	27,00	1
10 kVAR'lık gruplar için	4RB9321-OAH00	36,00	1

Kondansatör Muhafaza Kutusu (Koruma Sınıfı IP55)

Phicap ve PhaseCap kondansatörler için

12.5 kVAR'lık kondansatörlere kadar	4RB9300-OBA00	67,00	1
20-30 kVAR'lık kondansatörler için	4RB9300-OCA00	93,00	1

Malzeme Cinsi	p [%]	L [mH]	Qc [kVAR]	Sipariş No	Birim Fiyatı TL / Adet	Adet / Kutu
---------------	-------	--------	-----------	------------	------------------------	-------------

HARMONİK REAKTÖRLERİ

reaktör oranı %5,67 THD V oranı %8'lere kadar, fr = 210 Hz I _{Lineer} = 2,18.In	5,67	4,9	6.25	4EP3801-1TE00	979,00	1
	5,67	2,15	12.5	4EP4001-0TE00	1.038,00	1
	5,67	1,22	25	4EP4401-4TE00	1.195,00	1
	5,67	0,61	50	4EU3032-5TE08-OAA0	1.690,00	1
	5,67	0,31	100	4EU3632-3TE08-OAA0	2.632,00	1
reaktör oranı %7,00 THD V oranı %8'lere kadar, fr = 189 Hz I _{Lineer} = 1,77.In	7	6,14	6.25	4EP3701-2TE00	810,00	1
	7	3,10	12.5	4EP4001-1TE00	986,00	1
	7	1,53	25	4EP4401-3TE00	1.092,00	1
	7	0,76	50	4EU2732-5TE08-OAA0	1.535,00	1
	7	0,38	100	4EU3632-4TE08-OAA0	2.527,00	1
reaktör oranı %14,00 THD V oranı %8'lere kadar, fr = 134 Hz I _{Lineer} = 1,4.In	14	13,3	6.25	4EP3900-7TE00	1.168,00	1
	14	6,63	12.5	4EP4300-6TE00	1.587,00	1
	14	3,32	25	4EU2732-0TE08-4CA0	1.897,00	1
	14	1,66	50	4EU3032-0TE08-OAA0	2.704,00	1
	14	0,83	100	4EU3931-1TE80-0A	5.028,00	1



4EU3..

Malzeme Cinsi	Boy	Yardımcı Kontakt	Sipariş No	Birim Fiyatı TL / Adet	Adet / Kutu
---------------	-----	------------------	------------	------------------------	-------------

SIRIUS 3RT26 KONDANSATÖR KONTAKTÖRLERİ

Yeni

400 V AC	0 ... 12.5 kVAR	S00	1NO+1NC	3RT 2617-1AP03	169,00	1
	6 ... 16.7 kVAR	S0	1NO+2NC	3RT 2625-1AP05	204,00	1
	7 ... 20 kVAR	S0	1NO+2NC	3RT 2626-1AP05	260,00	1
	8 ... 25 kVAR	S0	1NO+2NC	3RT 2627-1AP05	290,00	1
	11 ... 33 kVAR	S0	1NO+2NC	3RT 2628-1AP05	464,00	1
	17 ... 50 kVAR	S2	1NO+1NC	3RT 2636-1AP03	633,00	1
	25 ... 75 kVAR	S2	1NO+1NC	3RT 2637-1AP03	848,00	1

SIRIUS 3RT16 serisi Kondansatör Kontaktörleri (Kondansatör Kontaktörlerini üstte bulunan yeni 3RT26 serisinden seçebilirsiniz)

230 AC V 400 AC V 500 AC V 690 AC V

7.5 kVAR	12.5 kVAR	15 kVAR	21 kVAR	S00	1NO+1NC	3RT 1617-1AP03	189,00	1
15 kVAR	25 kVAR	30 kVAR	42 kVAR	S0	1NO	3RT 1627-1AP01	311,00	1
30 kVAR	50 kVAR	60 kVAR	84 kVAR	S3	1NO	3RT 1647-1AP01	705,00	1



3RT2617..



3RT2636..



3RT1647-1AP01

Malzeme Cinsi	Sipariş No	Birim Fiyatı TL / Adet	Adet / Kutu
---------------	------------	------------------------	-------------

SENTRON PFC 3C Reaktif Güç Kontrol Rölesi (3 fazdan akım okuma)**Yeni**

12 kademe röle çıkışlı haberleşebilen	4RB515-8CD50	1.390,00	1
---------------------------------------	--------------	----------	---

- Otomatik/Manuel mod seçimi, otomatik C/k ayarı, şifre koruma
- Besleme gerilimi = Kumanda gerilimi = 190-470 V AC
- Düşük akımlarda çalışma imkanı
- 2 adet alarm rölesi ve çeşitli ölçüm parametrelerine alarm kurma özelliği
- Öğrenme Modu: kademe sayısı, kademe gücü, kademe tipi ve bağlantı şeklini öğrenme
- Uzaktan takip ve kontrol imkanı: RS-485 portu ve Modbus RTU haberleşmesi
- Fazlara ait U,I,f,Q,P,S büyüklükleri ve 21'e kadar harmonik ölçümü
- Akım trafolarını bağlantı şeklini otomatik öğrenme
- Dinamik kondensatör izleme (DCM) : Her bir kondansatörün reaktif gücünü hesaplama ve ölçülen değeri kompanzasyonda kullanabilme
- Kondansatörlerin deşarj süresini ayarlama, hızlı kademe devreye alma
- Kondansatör kademelerinin devrede kalma süresi, anahtarlama sayısı ve çektiği akım bilgileri
- İhtiyaç duyulan reaktif güç miktarının gösterilmesi
- Dahili sıcaklık sensörü ile pano içi sıcaklığı ölçme ve çıkışlardan birini sıcaklığa bağlı fan çıkışı olarak tanıma imkanı
- Verilerin hafızaya kaydedilmesi, Gerçek zamanlı saatle alarmları zaman etiketiyle kayıt altına alınma
- Grafik LCD Display
- Çoklu dil desteği

**PROPHI**

Farklı Gerilim ve Haberleşme Protokolleri için bizimle irtibata geçiniz.

12 kademe röle çıkışlı	5208003	2.091,00	1
12 kademe transistör çıkışlı	5208006	4.269,00	1
6 kademe röle,6 kademe transistör çıkışlı	5208007	4.269,00	1
12 kademe röle çıkışlı haberleşebilen	5208008	4.269,00	1
6 k. röle,6 k. transistör çıkışlı haberleşebilen	5208009	5.967,00	1
12 kademe transistör çıkışlı haberleşebilen	5208091	5.967,00	1
12 kademe röle çıkışlı,OG için (100V)	5208017	2.289,00	1

DİNAMİK KOMPANZASYON UYGULAMALARI İÇİN TRİSTÖR MODÜLLERİ
(Hızlı devreye girip çıkan endüktif yükler için)

TSM-LC...

TSM - LC Modülü : Elektronik kontrollü, kendi kendine denetimli, 50 kvar'a kadar kapasitif yükler için tristörlü anahtarlama elemanıdır. TSM-LC Modülü ile 50 kvar'a kadar güç kondansatörleri yaklaşık 5 milisaniye içerisinde ihtiyaç duyulduğu kadar devreye alınıp çıkartılabilir.

Özellikler :

- Tristör kumanda devresi modüle entegredir.
- Reaksiyon süresi 5 milisaniyedir.
- Gerilim, faz süresi ve kondansatör çıkışları sürekli denetim altında tutulur.

Tip	Gerilim	50 Hz'de Çıkış Gücü (kvar)	Sipariş No	Birim Fiyatı TL / Adet	Adet / Kutu
TSM-LC25	400	25	4RB9725-0EA50	3.260,00	1
TSM-LC50	400	50	4RB9750-0EA50	3.260,00	1

Not : Kompanzasyon rölesi olarak transistör çıkışlı tip kullanılmalıdır.



EW22

EW-22 Deşarj Direnci	4RB9810-0AA00	197,00	1
----------------------	---------------	--------	---

25 kvar veya 50 kvar kademelerde kullanım için, kademe başına bir adet gereklidir.

BD-100 Akım Sınırlayıcı Reaktör	4RB9830-0AA00	572,00	1
---------------------------------	---------------	--------	---

25 kvar veya 50 kvar kademelerde kullanım için, kademe başına iki adet gereklidir.

Malzeme Cinsi	Uc	Sipariş No.	Birim Fiyatı TL / Adet
---------------	----	-------------	------------------------



SENTRON PAC3100

SENTRON PAC3100 Ölçü aleti

SENTRON PAC3100 çok işlevli ölçüm cihazı	100-240 V AC ± %20	7KM3133-0BA00-3AA0	1.374,00
--	--------------------	--------------------	----------

- Kompakt pano tipi 96*96*56mm (Haberleşme modülü ile birlikte 51mm)
- 50'nin üzerinde büyüklüğün ölçümü.(gerilim, akım,aktif-reaktif güç,güç faktörü, frekans,...)
- 400/480V'a kadar üç fazlı endüstriyel şebekelere doğrudan bağlanabilir (CATIII). Daha büyük gerilimlerin gerilim trafosu ile ölçümü, ayarlanabilir trafo çevrim oranı.
- x/5A akım trafosu için ayarlanabilir trafo çevrim oranı ve akım yönü
- 2 adet dijital giriş, 2 adet dijital çıkış
- Ön yüzde IP65 , arka yüzde IP20 koruma sınıfı
- Ölçüm hassasiyeti akım / gerilim / güç : 1% / 1 % / 3%
- Entegre Modbus RTU haberleşme birimi
- Türkçe dahil 9 menü dili seçeneği, 4 adet fonksiyon tuşu ile kolay kullanım
- Aydınlatmalı grafik LCD ekran,şifre koruması



SENTRON PAC3200

SENTRON PAC3200 Ölçü aleti

SENTRON PAC3200 çok işlevli ölçüm cihazı	95-240 V AC ± %10 110-340 V DC ± %10	7KM2112-0BA00-3AA0	1.848,00
SENTRON PAC3200 çok işlevli ölçüm cihazı	22-65 V DC ± %10	7KM2111-1BA00-3AA0	1.848,00

- Kompakt pano tipi 96*96*56mm (Haberleşme modülü ile birlikte 73mm)
- 50'nin üzerinde büyüklüğün ölçümü.(gerilim, akım,aktif-reaktif güç,güç faktörü, frekans,17. harmoniğe kadar THD ...)
- 400/690V'a kadar (DC tip için 289/500 V) üç fazlı endüstriyel şebekelere doğrudan bağlanabilir (CATIII). Daha büyük gerilimlerin gerilim trafosu ile ölçümü, ayarlanabilir trafo çevrim oranı.
- x/1A ve x/5A akım trafosu için ayarlanabilir trafo çevrim oranı ve akım yönü
- 1 adet dijital giriş, 1 adet dijital çıkış
- Ön yüzde IP65 , arka yüzde IP20 koruma sınıfı
- Ölçüm hassasiyeti akım / gerilim / güç :0.2% / 0.3 % / 0.5%
- Entegre Ethernet arabirimi (10 Mbit/s)
- Opsiyonel haberleşme modülü ile Profibus DP ve ya Modbus haberleşmesi
- Türkçe dahil 9 menü dili seçeneği, 4 adet fonksiyon tuşu ile kolay kullanım
- İşletme saati fonksiyonu, aydınlatmalı grafik LCD ekran,şifre koruması
- 6 sınır değere kadar izleme ve sınır değerlerin lojik komutlarla (AND / OR) kontrol imkanı



SENTRON PAC4200

SENTRON PAC4200 çok işlevli ölçüm cihazı

SENTRON PAC4200	95-240 V AC ± %10 110-340 V DC ± %10	7KM4212-0BA00-3AA0	4.062,00
-----------------	---	--------------------	----------

- Kompakt pano tipi 96*96*82mm (Haberleşme modülü ile birlikte 99mm)
- 200 adet elektriksel büyüklüğün ölçümü.(gerilim, akım,aktif-reaktif güç,güç faktörü, frekans,THD ...)
- 400/690V'a kadar üç fazlı endüstriyel şebekelere doğrudan bağlanabilir (CATIII). Daha büyük gerilimlerin gerilim trafosu ile ölçümü, ayarlanabilir trafo çevrim oranı.
- x/1A ve x/5A akım trafosu için ayarlanabilir trafo çevrim oranı ve akım yönü
- 2 adet dijital giriş, 2 adet dijital çıkış
- Ölçüm hassasiyeti akım / gerilim / güç :0.2% / 0.2 % / 0.5%
- 3.. 31 arası akım / gerilim harmoniklerin faz başına ölçümü
- Entegre Ethernet arabirimi (10/100 Mbit/s)
- Opsiyonel haberleşme modülü ile Profibus DP ve ya Modbus haberleşmesi
- 12 sınır değere kadar izleme ve sınır değerlerin lojik komutlarla (AND/OR/NAND,NOR,XOR,XNOR) kontrol imkanı
- Entegre gerçek zaman saati aracılığıyla Min Max değerlerin tarih ve saat ile kayıt altına alınması
- Entegre bellek ile görünür, aktif ve reaktif güçlerin 15 dakikalık bir ölçüm periyodunda 40 gün kaydı
- 4000'den fazla işletim ve sistem olayının kaydı
- Ölçüm değerlerinin bar grafik olarak gösterilebilme imkanı
- Powerconfig yazılımı ile konfigüre edilebilir

Malzeme Cinsi	Sipariş No.	Birim Fiyatı TL / Adet
---------------	-------------	------------------------

ENERJİ ANALİZÖRÜ VE KALİTE KAYDEDİCİ

Yeni



SETRON PAC5100 ENERJİ ANALİZÖRÜ

96 x 96 mm pano kapak montajına uygun
Elektriksel büyüklüklerin ölçümü ve dalga şekli kayıtları (gerilim, akım, aktif ve reaktif güç, güç faktörü, faz açısı, frekans, harmonikler...)
Ölçüm ekranlarını seçme imkanı
Standart olarak 2 çıkış kontağı
IP40 ön panel koruması
Kesinti durumunda 2 ay dayanabilen dahili pil
400/690V'a kadar üç fazlı endüstriyel şebekelere doğrudan bağlanabilme (CATIII)
Gerilim trafosu ile ölçüme uygun ayarlanabilir trafo çevrim oranı
x/1A ve x/5A akım trafosu için ayarlanabilir trafo çevrim oranı ve akım yönü
Ölçüm hassasiyeti akım / gerilim / güç / enerji : 0.2% / 0.2 % / 0.5% / 0.5%
IEC 62053-22 standartında 0,2S sınıfında güç ölçümü
40. harmoniğe kadar ölçüm
24-250 VDC veya 110-230 VAC besleme gerilimi
Programlanabilir izleme ve sınır değerlerin kontrolü

MODBUS TCP Ethernet haberleşmeli	7KM5212-6BA00-1EA2	4.989,00	1
----------------------------------	--------------------	----------	---



SETRON PAC5200 ENERJİ ANALİZÖRÜ

Yeni

EN 50160 Class S standartında ayarlanabilir periyotlu olay rapor kaydı
IEC61000-4-30, IEC61000-4-15 ve IEC61000-4-7 standartlarında ölçüm
96 x 96 mm pano kapak montajına uygun
Elektriksel büyüklüklerin ölçümü ve dalga şekli kayıtları (gerilim, akım, kırışma, aktif ve reaktif güç, güç faktörü, faz açısı, frekans, harmonikler...)
Ölçüm ekranlarını seçme imkanı
Standart olarak 2 çıkış kontağı
IP40 ön panel koruması
2 GB dahili programlanabilir bellek
Kesinti durumunda 2 ay dayanabilen dahili pil
400/690V'a kadar üç fazlı endüstriyel şebekelere doğrudan bağlanabilme (CATIII)
Gerilim trafosu ile ölçüme uygun ayarlanabilir trafo çevrim oranı
x/1A ve x/5A akım trafosu için ayarlanabilir trafo çevrim oranı ve akım yönü
Ölçüm hassasiyeti akım / gerilim / güç / enerji : 0.2% / 0.2 % / 0.5% / 0.5%
IEC 62053-22 standartında 0,2S sınıfında güç ölçümü
40. harmoniğe kadar ölçüm
24-250 VDC veya 110-230 VAC besleme gerilimi
Programlanabilir izleme ve sınır değerlerin kontrolü

MODBUS TCP Ethernet haberleşmeli	7KM5412-6BA00-1EA2	9.852,00	1
----------------------------------	--------------------	----------	---



PAC5100 Raya montajlı	7KM5212-6CA00-1EA8	4.662,00	1
PAC5200 Raya montajlı	7KM5412-6CA00-1EA8	8.487,00	1

Yeni

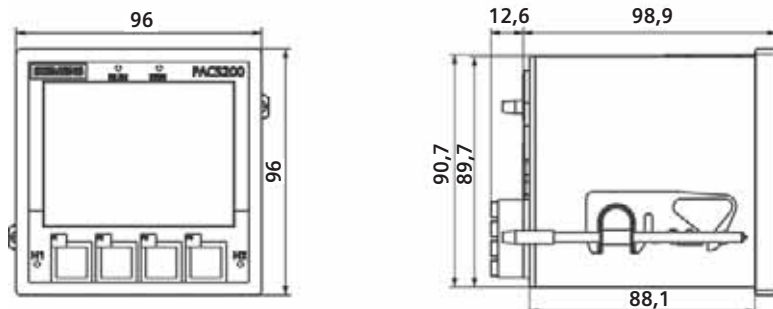

Malzeme Cinsi	Sipariş No.	Birim Fiyatı TL / Adet
---------------	-------------	------------------------

ENERJİ ANALİZÖRÜ VE KALİTE KAYDEDİCİ



Raya Montaj Plakası

Raya Montaj Plakası

PAC 3100, 3200 ve 4200 için raya montaj aparatı	7KM9900-OYA00-0AA0	90,00
---	--------------------	-------



PAC PROFINET

SENTRON PAC PROFINET Haberleşme Modülü

PAC PROFINET	7KM9300-OAE01-0AA0	1.569,00
--------------	--------------------	----------

- SENTRON PAC3200 ve PAC4200 için Profinet haberleşme modülü
- Switch ethernet profinet modülü 2xRJ45 socket
- Maksimum transfer hızı 100.000 kbit/s



PAC PROFIBUS DP

SENTRON PAC PROFIBUS DP Haberleşme Modülü

PAC PROFIBUS DP	7KM9300-OAB00-0AA0	591,00
-----------------	--------------------	--------

- SENTRON PAC3200 ve PAC4200 için Profibus DP haberleşme modülü
- Profibus DPV1 üzerinden cyclic ve acyclic data transferi
- 9 kutuplu SUB-D socket
- 9.6 Kbit/s -12 Mbit/s arasındaki tüm hızları destekler



PAC RS485

SENTRON PAC RS485 Haberleşme Modülü

PAC RS485	7KM9300-OAM00-0AA0	444,00
-----------	--------------------	--------

- SENTRON PAC3200 ve PAC4200 için RS485 haberleşme modülü
- Modbus RTU ve ya SEAbus protokollerini destekler
- 4.8/ 9.6 / 19.2 ve 38.4 kBd haberleşme hızlarını destekler



DIO MODÜLÜ

DIO MODÜLÜ PAC 4I/2O	7KM9200-OAB00-0AA0	591,00
----------------------	--------------------	--------

- PAC 4200 10 giriş ve 6 çıkışa kadar çıkabilir

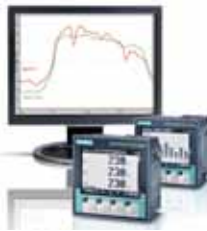

SENTRON POWER MANAGER

SENTRON POWER MANAGER

Veri alma, kontrol etme, değerlendirme, görselleştirme ve arşivleme için kullanılır.

Sentron PAC 4200 - PAC 3200 - PAC 3100 güç şalterleri Sentron 3WL/VL ve diğer modbus üzerinden haberleşebilen cihazlar ile haberleşir

Ürün Lisansları

Başlangıç Paketi	10 cihaz	3ZS2711-0CC30-0YA0	
Standard	50 cihaz	3ZS2712-0CC30-0YD0*	
Advanced	100 cihaz	3ZS2713-0CC30-0YD0*	
Maximum	200 cihaz	3ZS2714-0CC30-0YD0*	
Opsiyon Paketi	5 Client	3ZS2710-3CC00-0YD0	
Web Paketi	-	3ZS2710-1CC20-0YH0*	
Expert Paket	-	3ZS2710-2CC20-0YH0*	

(*) Her proje için başlangıç paketi alınması gerekmektedir.

Sentron Power Manager lisanslama ve projelendirme fiyatları için lütfen satış birimimizle irtibata geçiniz.

Malzeme Cinsi	Sipariş No.	Birim Fiyatı TL / Adet
---------------	-------------	------------------------

* Lisanslar için başlangıç paketi ürün lisansı paketi gerekmektedir.

Sentron Power Manager lisanslama ve projelendirme fiyatları için lütfen satış birimlerimizle irtibata geçiniz.



3 faz Elektronik Elektrik Güç Ölçer PAC1500

Siemens kompakt E-Güç ölçer 4 kuadrant elektrik enerjisi ölçümü için modüler cihazlar olarak tasarlanmıştır. DIN raylar üzerine monte edilebilir. LCD ekranlı güç ölçerler, sayaç standart EN 50470 (bölüm 1 ve 3) uygundur. 80 A'e kadar direkt akım bağlama imkanı ve ayrıca akım trafosu modeli ile (.../5 A den 10000/5 A kadar) Aktif ve Reaktif enejiji Klas 1 uygun ölçer, 2 tarifeye göre tasarlanmış, S0 çıkışı ile puls olarak sinyali PLC sistemine Plus çıkışı ile bilgi gönderir. Üzerine entegre bir optik arayüz (IrDA) diğer haberleşme birimleri ile haberleşme imkanı sunar. PAC1500, Ölçü Aletleri Yönetmeliği 2004/22/EC (MID) göre kalibre modelleride mevcuttur.



LCD ekranlı, 3 fazlı, CT/5A, 2XS0 (darbe çıkışı), 2 tarifeli, ölçüm değeri resetlemeli, haberleşme fonksiyonlu güç ölçer	7KT1540	1.413,00
LCD ekranlı, 3 fazlı, 80A, 2XS0 (darbe çıkışı), 2 tarifeli, ölçüm değeri resetlemeli, haberleşme fonksiyonlu güç ölçer	7KT1543	1.863,00
LCD ekranlı, 3 fazlı, 80A, 2XS0 (darbe çıkışı), 2 tarifeli, ölçüm değeri resetlemeli, haberleşme fonksiyonlu kalibrasyon opsiyonlu güç ölçer	7KT1545	2.133,00
MONOFAZE GÜÇ ÖLÇER / DOĞRUDAN 80A, 1xS0 RULO 4X1.2MM, 2TE N	7KT1140	1.059,00
LCD Ekranlı, Mono-faz, 80A, 1xS0, 1 tarifeli, güç ölçüm değeri resetlemeli 2TE N	7KT1530	903,00
LCD Ekranlı, Mono-faz, 80A, 2xS0, 2 tarifeli, 2TE N, haberleşme fonksiyonlu güç ölçer	7KT1531	1.005,00
LCD Ekranlı, Mono-faz, 80A, 2xS0, 2 tarifeli, 2TE N, haberleşme foksionlu kalibrasyon opsiyonlu güç ölçer	7KT1533	1.380,00
M-bus haberleşme modülü Besleme haberleşme hattı üzerinde Hızları: 300-9600 kbit/s modülü üzerinde LED'ler ile Durum göstergesi M-Bus Master yazılımı ile Parametrelili	7KT1908	765,00
KNX / EIB iletişim modülü KNX / EIB Bus hattı üzerinden besleme modülü üzerinde LED'ler ile Durum göstergesi	7KT1900	1.227,00
RS-485 iletişim modülü Güç kaynağı: 230 V AC modülü üzerinde LED'ler ile Durum göstergesi tüm elektriksel değerler RS-485 modbus RTU üzerinde taşınır	7KT1907	870,00



3LD2..-



3LD2 203-OTK51



3LD2 704-OTK53

3LD2 SENTRON SERİSİ ANA ŞALTER / ACİL STOP ŞALTERLERİ

Malzeme Cinsi	Ana Kontaklar	Iu A	P/ AC-23A (kW)	Sipariş No	Birim Fiyatı TL / Adet	Adet / Kutu
<ul style="list-style-type: none"> • Sarı-Kırmızı / Siyah • 0 pozisyonunda 3 asma kilit ile kilitlebilir • Klemens koruma kapaklı • Koruma sınıfı önden IP65 • Ana şalter 	3	16	7.5	3LD2003-OTK5 □	57,00	1
		25	9.5	3LD2103-OTK5 □	61,00	1
		32	11.5	3LD2203-OTK5 □	97,00	1
		63	22	3LD2504-OTK5 □	142,00	1
		100	37	3LD2704-OTK5 □	248,00	1
		125	45	3LD2804-OTK5 □	306,00	1
		160	75	3LD2305-OTK1 □	910,00	1
		250	132	3LD2405-OTK1 □	1.106,00	1
	3+N	16	7.5	3LD2003-1TL5 □	84,00	1

Önden Tespitli

- DINEN 60204-1 Ana/acil stop IEC 947-3 Makine direktifleri EN60204-1 uygundur.

Tahrik kolu rengi

siyah
sarı/kırmızı (acil-stop)

1
3

25/32/63/100/125 A 3+N için satış birimlerimize danışınız.

Dipten Tespitli, Kilitlemeli, Kapı Bağlantılı



3LD2 213-OTK53

<ul style="list-style-type: none"> • Özellikler önden tespitli cihazlardaki gibidir. 	3	16	7.5	3LD2013-OTK5 □	92,00	1
		25	9.5	3LD2113-OTK5 □	98,00	1
		32	11.5	3LD2213-OTK5 □	144,00	1
		63	22	3LD2514-OTK5 □	204,00	1
		100	37	3LD2714-OTK5 □	312,00	1
		125	45	3LD2814-OTK5 □	335,00	1
		160	75	3LD2318-OTK1 □	932,00	1
		250	132	3LD2418-OTK1 □	1.216,00	1
	3+N	16	7.5	3LD2013-1TL5 □	115,00	1

25/32/63/100/125 A 3+N için satış birimlerimize danışınız.

Tahrik kolu rengi

siyah
sarı/kırmızı (acil-stop)

1
3

Kutulu Tipler



3LD2 164-OTB53

<ul style="list-style-type: none"> • N ve PE Klemensi • PG - Rekor girişli • 0 pozisyonunda 3 kilit ile kilitleme • IP 65 Koruma 	3	25	9.5	3LD2164-OTB5□	117,00	10
		32	11.5	3LD2264-OTB5□	136,00	10
		63	22	3LD2565-OTB5□	225,00	10
		100	37	3LD2766-OTB5□	508,00	10
		125	45	3LD2866-OTB5□	917,00	10

Tahrik kolu rengi

siyah
sarı/kırmızı (acil-stop)

1
3

3LD2 SENTRON SERİSİ ANA ŞALTER / ACİL STOP ŞALTERLERİ AKSESUARLARI

Malzeme Cinsi	Şalter Tipi	Sipariş No	Birim Fiyatı TL / Adet	Adet / Kutu
---------------	-------------	------------	------------------------	-------------

Önden Tespitli Şalter Aksesuarları

Yardımcı Kontaktlar : (Geç kapar, erken açar/sağ-sol montaj)

1NO+1NC	3LD20/21/22/23/24/25/27/28	3LD9200-5B	40,00	1
---------	----------------------------	------------	-------	---

Nötr veya PE Modülü : (Geçiş klemensi)

3LD20	3LD9200-2B	29,00	1
-------	------------	-------	---

Nötr Modülü : (Erken kapar, geç açar/sağ-sol montaj)

3LD21/22	3LD9220-0B	33,00	1
3LD23/24	3LD9240-0B	203,00	1
3LD25	3LD9250-0BA	49,00	1
3LD27/28	3LD9280-0B	90,00	1



3LD9200-5B



3LD9200-2B 3LD9220-0B



3LD9200-5C



3LD9200-2C 3LD9220-0C



3LD9224-1B

3LD9243-1B



3LD9205-2C

Dipten Tespitli Kilitlemeli Kapı Bağlantılı Şalter Aksesuarları

Yardımcı Kontaktlar : (Geç kapar, erken açar/sağ-sol montaj)

1NO+1NC	3LD20/21/22/23/24/25/27/28	3LD9200-5C	40,00	1
---------	----------------------------	------------	-------	---

Nötr veya PE Modülü : (Geçiş klemensi)

3LD20	3LD9200-2C	30,00	1
-------	------------	-------	---

Nötr Modülü : (Erken kapar, geç açar/sağ-sol montaj)

3LD21/22	3LD9220-0C	33,00	1
3LD23/24	3LD9240-0C	203,00	1
3LD25	3LD9250-0CA	58,00	1
3LD27/28	3LD9280-0C	90,00	1

Önden/Dipten Tespitli, Kilitlemeli, Kapı Bağlantılı Şalter Aksesuarları

• Etiket (ing/alm)	Main switch/ Hauptschalter	3LD9286-1A	7,00	10
• Boş Etiket		3LD9286-4A	7,00	10
• Siyah Tahrik Mandalı	3LD20/21/22	3LD9224-1B	34,00	1
• Siyah Tahrik Mandalı	3LD23/24	3LD9243-1B	175,00	1
• Siyah Tahrik Mandalı	3LD25/27/28	3LD9284-1B	49,00	1
• Uzatma mili (600mm)	3LD20/21/22/25/27/28	3LD9205-2C	42,00	5
• Uzatma mili (600mm)	3LD23/24	3LD9245-2C	71,00	5

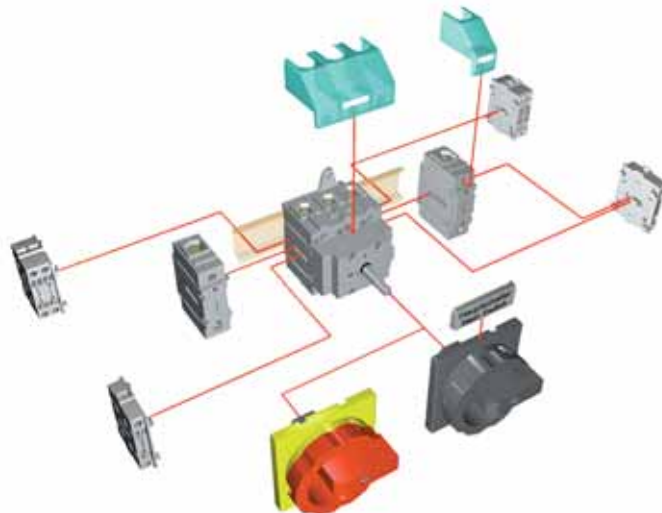

Malzeme Cinsi	Sürekli Akım Ith (A)	Sipariş No	Birim Fiyatı TL / Adet	Adet / Kutu
---------------	----------------------	------------	------------------------	-------------

3 LFO.22 Serisi Paket Şalterler



3LFO122-4AA00

0-1 açma kapama

Monofaze	1 x (0-1)	20	3LFO 122-4AA00	29,20	1
		32	3LFO 222-4AA00	43,00	1
İki fazlı	2 x (0-1)	20	3LFO 122-4AB00	32,60	1
		32	3LFO 222-4AB00	50,00	1
Trifaze	3 x (0-1)	20	3LFO 122-4AC00	39,40	1
		32	3LFO 222-4AC00	58,20	1
		40	3LFO 322-5AC00	66,00	1
		63	3LFO 422-5AC00	72,00	1
		115	3LFO 522-5AC00	157,00	1
Dört fazlı	4 x (0-1)	20	3LFO 122-4AD00	43,00	1

Not : 160 A'lık paket şalterleri için satış birimlerimize danışınız.

Kutup değiştiriciler (0-pozisyonlu)



3LFO122-4BB00

Monofaze	1 x (1-0-2)	20	3LFO 122-4BB00	32,60	1
		32	3LFO 222-4BB00	48,00	1
İki fazlı	2 x (1-0-2)	20	3LFO 122-4BD00	43,00	1
		32	3LFO 222-4BD00	70,00	1
Trifaze	3 x (1-0-2)	20	3LFO 122-4BF00	55,00	1
		32	3LFO 222-4BF00	92,00	1
		40	3LFO 322-4BF00	98,00	1
		63	3LFO 422-4BF00	119,00	1
		115	3LFO 522-4BF00	266,00	1
Dört fazlı	4 x (1-0-2)	20	3LFO 122-4BH00	72,00	1

Not : 160 A'lık paket şalterleri için satış birimlerimize danışınız.

Ölçü komutatörleri



3LFO122-2PF00

Voltmetre Komutatörü (0-LL)	20	3LFO 122-2PD00	45,40	1
4 Pozisyonlu Voltmetre Komutatörü (0-LN)	20	3LFO 122-2PC00	45,40	1
7 Pozisyonlu Voltmetre Komutatörü (LL-0-LN)	20	3LFO 122-2PF00	56,20	1
6 Pozisyonlu Voltmetre Komutatörü, sıfırsız (LL-LN)	20	3LFO 122-2PF10	67,00	1
4 Pozisyonlu Ampermetre Komutatörü (0-1-2-3)	20	3LFO 122-5RF00	60,00	1

Motor özel şalterleri

Trifaze Enversör Şalt. Sağ-Sol (1-0-2)	20	3LFO 122-4SE00	55,00	1
	32	3LFO 222-4SE00	80,00	1
Çift Devir (D-YY) Şalteri (0-1-2)	20	3LFO 122-4TH00	67,00	1
Yıldız Üçgen Şalteri (0-Y-Δ)	32	3LFO 222-4UH00	116,00	1
	40	3LFO 322-4UH00	125,00	1
	63	3LFO 422-4UH00	143,00	1
	115	3LFO 522-4UH00	463,00	1

Not : 160 A'lık paket şalterleri için satış birimlerimize danışınız.

Malzeme Cinsi	Sürekli Akım Ith (A)	Sipariş No	Birim Fiyatı TL / Adet	Adet / Kutu
---------------	----------------------	------------	------------------------	-------------



3LF0122-4EB00

Isıtıcı ve Aydınlatma Grup Şalterler

Monofaze, 2 Grup (0-1-2)	20	3LF0 122-4EB00	36,00	1
Monofaze, 3 Grup (0-1-2-3)	32	3LF0 222-3EC00	48,00	1

Yaylı Şalterler

Kontaktör Start-Stop Şalt (Start → * → Stop)	20	3LF0 122-6HB00	36,00	1
Monofaze, Kutup değiştirici (1 → 0 ← 2)	20	3LF0 122-6HB10	42,00	1



3LF0122-4DB00

Kademeli Paket Şalterler

Monofaze / Sıfırlı

2 Kademeli, (0-2)	20	3LF0 122-4DB00	36,00	1
	32	3LF0 222-4DB00	49,00	1
3 Kademeli, (0-3)	20	3LF0 122-4DC00	40,00	1
	32	3LF0 222-4DC00	67,00	1
4 Kademeli, (0-4)	20	3LF0 122-2DD00	46,00	1
	32	3LF0 222-2DD00	72,00	1



3LF0122-4JC00

Kademeli Paket Şalterler

Monofaze / Sıfırsız

3 Kademeli, (1-3)	20	3LF0 122-4JC00	44,00	1
	32	3LF0 222-4JC00	65,00	1
4 Kademeli, (1-4)	20	3LF0 122-4JD00	46,00	1
	32	3LF0 222-4JD00	69,00	1

* Diğer kademeli paket şalterler ve özel tipler için satış birimlerimizle temasa geçiniz.



3LF0922-4KE03

Paket Şalter Kutuları

82x82x65 mm	3LF0922-4KE01	29,00	1
100x100x75 mm	3LF0922-4KE02	38,00	1
105x160x110 mm	3LF0922-4KE03	54,00	1

IP 65, Halojen içermeyen malzeme
UL94HB yanmazlık, -40°C / +60°C, RoHs uyumlu

Malzeme Cinsi	Sipariş No	Birim Fiyatı TL / Adet	Adet / Kutu
---------------	------------	------------------------	-------------

SIRIUS ACT BUTONLAR, 22mm, PLASTİK, IP69K

Yeni



3SU1100-0AB30-1BA0

Komple Yay Dönüslü Butonlar

Siyah	1NO	3SU1100-0AB10-1BA0	23,00	1
Siyah	1NC	3SU1100-0AB10-1CA0	23,00	1
Kırmızı	1NC	3SU1100-0AB20-1CA0	23,00	1
Sarı	1NO	3SU1100-0AB30-1BA0	23,00	1
Yeşil	1NO	3SU1100-0AB40-1BA0	23,00	1
Mavi	1NO	3SU1100-0AB50-1BA0	23,00	1
Beyaz	1NO	3SU1100-0AB60-1BA0	23,00	1
Renksiz	1NO	3SU1100-0AB70-1BA0	23,00	1



3SU1102-0AB40-1BA0

Komple Işıklı Yay Dönüslü LED'li Butonlar

Kırmızı	24 AC/DC 1NC	3SU1102-0AB20-1CA0	44,80	1
Sarı	24 AC/DC 1NO	3SU1102-0AB30-1BA0	44,80	1
Yeşil	24 AC/DC 1NO	3SU1102-0AB40-1BA0	44,80	1
Mavi	24 AC/DC 1NO	3SU1102-0AB50-1BA0	44,80	1
Beyaz	24 AC/DC 1NO	3SU1102-0AB60-1BA0	44,80	1
Renksiz	24 AC/DC 1NO	3SU1102-0AB70-1BA0	44,80	1



3SU1106-0AB20-1CA0

Kırmızı	230 AC 1NC	3SU1106-0AB20-1CA0	56,50	1
Sarı	230 AC 1NO	3SU1106-0AB30-1BA0	56,50	1
Yeşil	230 AC 1NO	3SU1106-0AB40-1BA0	56,50	1
Mavi	230 AC 1NO	3SU1106-0AB50-1BA0	56,50	1
Beyaz	230 AC 1NO	3SU1106-0AB60-1BA0	56,50	1
Renksiz	230 AC 1NO	3SU1106-0AB70-1BA0	56,50	1



3SU1000-3BB42-0AA0

İkiz Butonlar*

İkiz buton Kırmızı - Yeşil	3SU1000-3BB42-0AA0	28,00	1
İkiz buton 0-1 yazılı Kırmızı - Yeşil	3SU1000-3BB42-0AA0	30,00	1
İkiz buton Yukarı-Aşağı Ok Simgeli	3SU1001-3AB42-0AA0	30,00	1

Kırmızı - Yeşil

*Tutucu, kontak ve LED modülü içermez ayrıca sipariş edilmelidir.



3SU1100-1HA20-1CH0

Komple Acil Stop Mantar Butonlar Ø 40mm

Çek-Kur 1NC "NOT-HALT" plakalı	3SU1100-1HA20-1CH0	59,80	1
Çevir-Kur 1NC sarı plakalı	3SU1100-1HB20-1CF0	59,80	1
Çevir-Kur 1NC "EMERGENCY STOP" plakalı	3SU1100-1HB20-1CG0	59,80	1
Çek-Kur 1NC	3SU1100-1BA20-1CA0	57,00	1



3SU1001-1HB20-0AA0

Acil Stop Mantar Butonlar*

Çevir-Kur Ø 40 mm	3SU1000-1HB20-0AA0	44,00	1
Çevir-Kur Ø 60 mm	3SU1000-1JB20-0AA0	48,00	1
Çevir-Kur, Işıklı Ø 30 mm	3SU1001-1GB20-0AA0	44,00	1
Çevir-Kur, Işıklı Ø 40 mm	3SU1001-1HB20-0AA0	47,00	1
Çevir-Kur, Işıklı Ø 60 mm	3SU1001-1JB20-0AA0	51,00	1
Kilitli Ø 40 mm	3SU1000-1HF20-0AA0	93,00	1

*Tutucu, kontak ve LED modülü içermez ayrıca sipariş edilmelidir.



3SU1000-1HF20-0AA0

Not: Tutucu, kontak ve LED modülleri aksesuarlar sayfasından (Sayfa:126) seçilebilir.

Malzeme Cinsi	Sipariş No	Birim Fiyatı TL / Adet	Adet / Kutu
---------------	------------	------------------------	-------------

SIRIUS ACT MANDAL BUTONLAR ve SİNYAL LAMBALARI, 22mm, PLASTİK, IP69K

Yeni



3SU1100-2BF60-1BA0

Komple Mandal Butonlar

0-1 pozisyonlu ışıklandırılabilir kalıcı mandal buton 1NO
 0-1 pozisyonlu ışıklandırılabilir kalıcı mandal buton 1NO/1NC
 1-0-2 pozisyonlu ışıklandırılabilir yay dönüşlü mandal buton 1NO, 1NO
 1-0-2 pozisyonlu ışıklandırılabilir kalıcı mandal buton 1NO, 1NO

3SU1100-2BF60-1BA0	33,00	1
3SU1100-2BF60-1MA0	42,00	1
3SU1100-2BM60-1NA0	39,00	1
3SU1100-2BL60-1NA0	39,00	1



3SU1100-4BF11-1BA0

Komple Kilitli Mandal Butonlar*

RONIS 0-1 pozisyonlu kilitli mandal buton 1NO
 RONIS 1-0-2 pozisyonlu kilitli mandal buton 1NO, 1NO

3SU1100-4BF11-1BA0	70,00	1
3SU1100-4BL11-1NA0	88,00	1

*Tüm pozisyonlarda anahtar çıkartılabilir.



3SU1000-4WS10-0AA0

Elektronik Mod Seçim Anahtarı

4 pozisyonlu elektronik mod seçim anahtarı

3SU1000-4WS10-0AA0	122,00	1
--------------------	--------	---



3SU1900-0FW30-0AA0

Elektronik Mod Seçim Anahtarı Aksesuarları

Mod 1 yeşil anahtar
 Mod 2 sarı anahtar
 Mod 3 kırmızı anahtar
 Mod 4 mavi anahtar
 Elektronik mod seçim anahtarı için elektronik modül

3SU1900-0FV40-0AA0	21,00	1
3SU1900-0FW30-0AA0	21,00	1
3SU1900-0FX20-0AA0	21,00	1
3SU1900-0FY50-0AA0	21,00	1
3SU1400-1GC10-1AA0	356,00	1



3SU1400-1GC10-1AA0

Komple LED'li Sinyal Lambaları



3SU1102-0AA30-1AA0

Kırmızı 24 AC/DC
 Sarı 24 AC/DC
 Yeşil 24 AC/DC
 Mavi 24 AC/DC
 Beyaz 24 AC/DC
 Rensiz 24 AC/DC

3SU1102-6AA20-1AA0	28,10	1
3SU1102-6AA30-1AA0	28,10	1
3SU1102-6AA40-1AA0	28,10	1
3SU1102-6AA50-1AA0	28,10	1
3SU1102-6AA60-1AA0	28,10	1
3SU1102-6AA70-1AA0	28,10	1



3SU1106-0AA50-1AA0

Kehribar 230 AC
 Kırmızı 230 AC
 Sarı 230 AC
 Yeşil 230 AC
 Mavi 230 AC
 Beyaz 230 AC
 Rensiz 230 AC

3SU1106-6AA00-1AA0	40,80	1
3SU1106-6AA20-1AA0	40,80	1
3SU1106-6AA30-1AA0	40,80	1
3SU1106-6AA40-1AA0	40,80	1
3SU1106-6AA50-1AA0	40,80	1
3SU1106-6AA60-1AA0	40,80	1
3SU1106-6AA70-1AA0	40,80	1

Not: Tutucu, kontak ve LED modülleri aksesuarlar sayfasından (Sayfa:126) seçilebilir.

Malzeme Cinsi	Sipariş No	Birim Fiyatı TL / Adet	Adet / Kutu
---------------	------------	------------------------	-------------

SIRIUS ACT BUTONLAR, 22 mm, PARLAK METAL, IP69K

Yeni

Komple Yay Dönüştürücü Butonlar



3SU1150-0AB10-1CA0

Siyah	1NO	3SU1150-0AB10-1BA0	25,00	1
Siyah	1NC	3SU1150-0AB10-1CA0	25,00	1
Kırmızı	1NC	3SU1150-0AB20-1CA0	25,00	1
Sarı	1NO	3SU1150-0AB30-1BA0	25,00	1
Yeşil	1NO	3SU1150-0AB40-1BA0	25,00	1
Mavi	1NO	3SU1150-0AB50-1BA0	25,00	1
Beyaz	1NO	3SU1150-0AB60-1BA0	25,00	1
Renksiz	1NO	3SU1150-0AB70-1BA0	25,00	1



3SU1152-0AB40-1BA0

Komple Işıklı Yay Dönüştürücü LED'li Butonlar

Kehribar	24 AC/DC 1NO	3SU1152-0AB00-1BA0	46,80	1
Kırmızı	24 AC/DC 1NC	3SU1152-0AB20-1CA0	46,80	1
Sarı	24 AC/DC 1NO	3SU1152-0AB30-1BA0	46,80	1
Yeşil	24 AC/DC 1NO	3SU1152-0AB40-1BA0	46,80	1
Mavi	24 AC/DC 1NO	3SU1152-0AB50-1BA0	46,80	1
Beyaz	24 AC/DC 1NO	3SU1152-0AB60-1BA0	46,80	1
Renksiz	24 AC/DC 1NO	3SU1152-0AB70-1BA0	46,80	1



3SU1156-0AB50-1BA0

Kehribar	230 AC 1NO	3SU1156-0AB00-1BA0	59,20	1
Kırmızı	230 AC 1NC	3SU1156-0AB20-1CA0	59,20	1
Sarı	230 AC 1NO	3SU1156-0AB30-1BA0	59,20	1
Yeşil	230 AC 1NO	3SU1156-0AB40-1BA0	59,20	1
Mavi	230 AC 1NO	3SU1156-0AB50-1BA0	59,20	1
Beyaz	230 AC 1NO	3SU1156-0AB60-1BA0	59,20	1
Renksiz	230 AC 1NO	3SU1156-0AB70-1BA0	59,20	1



3SU1050-3BB42-0AA0

İkiz Butonlar*

İkiz buton Kırmızı - Yeşil	3SU1050-3BB42-0AA0	34,00	1
İkiz buton 0-1 yazılı Kırmızı - Yeşil	3SU1050-3BB42-0AA0	36,00	1
İkiz buton Yukarı-Aşağı Ok Simgeli Kırmızı - Yeşil	3SU1051-3AB42-0AAN0	36,00	1

*Tutucu, kontak ve LED modülü içermez ayrıca sipariş edilmelidir.



3SU1150-1HA20-1CHO

Acil Stop Mantar Butonlar Ø 40mm

Çek-Kur 1NC "NOT-HALT" plakalı	3SU1150-1HA20-1CHO	64,00	1
Çevir-Kur 1NC "NOT-HALT" plakalı	3SU1150-1HB20-1CHO	64,00	1
Çevir-Kur 1NC "EMERGENCY STOP" plakalı	3SU1150-1HB20-1CG0	64,00	1
Çek-Kur 1NC	3SU1150-1BA20-1CA0	60,00	1

Acil Stop Mantar Butonlar*



3SU1050-1HF20-0AA0

Çevir-Kur Ø 40 mm	3SU1050-1HB20-0AA0	46,00	1
Çevir-Kur Ø 60 mm	3SU1050-1JB20-0AA0	54,00	1
Çevir-Kur, Işıklı Ø 30 mm	3SU1051-1GB20-0AA0	54,00	1
Çevir-Kur, Işıklı Ø 40 mm	3SU1051-1HB20-0AA0	54,00	1
Çevir-Kur, Işıklı Ø 60 mm	3SU1051-1JB20-0AA0	58,00	1
Kilitli Ø 40 mm	3SU1050-1HF20-0AA0	98,00	1

*Tutucu, kontak ve LED modülü içermez ayrıca sipariş edilmelidir.



3SU1051-1HB20-0AA0

Not: Tutucu, kontak ve LED modülleri aksesuarlar sayfasından (Sayfa:126) seçilebilir.

Malzeme Cinsi	Sipariş No	Birim Fiyatı TL / Adet	Adet / Kutu
---------------	------------	------------------------	-------------

SIRIUS ACT MANDAL BUTONLAR ve SİNYAL LAMBALARI, 22mm, PARLAK METAL, IP69K

Yeni



3SU1150-2BF60-1BA0

Komple Mandal Butonlar

0-1 pozisyonlu ışıklandırılabilir kalıcı mandal buton 1NO
 0-1 pozisyonlu ışıklandırılabilir kalıcı mandal buton 1NO/1NC
 1-0-2 pozisyonlu ışıklandırılabilir yay dönüşlü mandal buton 1NO, 1NO
 1-0-2 pozisyonlu ışıklandırılabilir kalıcı mandal buton 1NO, 1NO

3SU1150-2BF60-1BA0	40,00	1
3SU1150-2BF60-1MA0	44,00	1
3SU1150-2BM60-1NA0	54,00	1
3SU1150-2BL60-1NA0	54,00	1



3SU1150-4BF11-1BA0

Komple Kilitli Mandal Butonlar*

RONIS 0-1 pozisyonlu kilitli mandal buton 1NO

3SU1150-4BF11-1BA0	90,00	1
--------------------	-------	---

*Tüm pozisyonlarda anahtar çıkartılabilir.



3SU1030-4WS10-0AA0

Elektronik Mod Seçim Anahtar

4 pozisyonlu elektronik mod seçim anahtarı

3SU1030-4WS10-0AA0	128,00	1
--------------------	--------	---



3SU1900-0FW30-0AA0

Elektronik Mod Seçim Anahtarı Aksesuarları

Mod 1 yeşil anahtar
 Mod 2 sarı anahtar
 Mod 3 kırmızı anahtar
 Mod 4 mavi anahtar
 Elektronik mod seçim anahtarı için elektronik modül

3SU1900-0FV40-0AA0	21,00	1
3SU1900-0FW30-0AA0	21,00	1
3SU1900-0FX20-0AA0	21,00	1
3SU1900-0FY50-0AA0	21,00	1
3SU1400-1GC10-1AA0	356,00	1



3SU1400-1GC10-1AA0

Komple Sinyal LED'li Lambaları

Kehribar 24 AC/DC
 Kırmızı 24 AC/DC
 Sarı 24 AC/DC
 Yeşil 24 AC/DC
 Mavi 24 AC/DC
 Beyaz 24 AC/DC
 Renksiz 24 AC/DC

3SU1152-6AA00-1AA0	30,20	1
3SU1152-6AA20-1AA0	30,20	1
3SU1152-6AA30-1AA0	30,20	1
3SU1152-6AA40-1AA0	30,20	1
3SU1152-6AA50-1AA0	30,20	1
3SU1152-6AA60-1AA0	30,20	1
3SU1152-6AA70-1AA0	30,20	1



3SU1102-0AA30-1AA0



3SU1156-6AA60-1AA0

Kırmızı 230 AC
 Sarı 230 AC
 Yeşil 230 AC
 Mavi 230 AC
 Beyaz 230 AC
 Renksiz 230 AC

3SU1156-6AA20-1AA0	42,30	1
3SU1156-6AA30-1AA0	42,30	1
3SU1156-6AA40-1AA0	42,30	1
3SU1156-6AA50-1AA0	42,30	1
3SU1156-6AA60-1AA0	42,30	1
3SU1156-6AA70-1AA0	42,30	1

Not: Tutucu, kontak ve LED modülleri aksesuarlar sayfasından (Sayfa:126) seçilebilir.

Malzeme Cinsi	Sipariş No	Birim Fiyatı TL / Adet	Adet / Kutu
---------------	------------	------------------------	-------------

SIRIUS ACT BUTONLAR, 22 mm, MAT METAL, IP69K

Yeni



3SU1130-0AB10-1BA0



3SU1132-0AB40-1BA0



3SU1136-0AB50-1BA0



3SU1030-3BB42-0AKO



3SU1130-1BA20-1CA0



3SU1130-2BF60-1BA0



3SU1130-4BF11-1BA0

Komple Yay Dönüştü Butonlar

Siyah	1NO	3SU1130-0AB10-1BA0	24,00	1
Siyah	1NC	3SU1130-0AB10-1CA0	24,00	1
Kırmızı	1NC	3SU1130-0AB20-1CA0	24,00	1
Sarı	1NO	3SU1130-0AB30-1BA0	24,00	1
Yeşil	1NO	3SU1130-0AB40-1BA0	24,00	1
Mavi	1NO	3SU1130-0AB50-1BA0	24,00	1
Beyaz	1NO	3SU1130-0AB60-1BA0	24,00	1

Komple Işıklı Yay Dönüştü LED'li Butonlar

Kırmızı	24 AC/DC 1NC	3SU1132-0AB20-1CA0	45,80	1
Sarı	24 AC/DC 1NO	3SU1132-0AB30-1BA0	45,80	1
Yeşil	24 AC/DC 1NO	3SU1132-0AB40-1BA0	45,80	1
Mavi	24 AC/DC 1NO	3SU1132-0AB50-1BA0	45,80	1
Beyaz	24 AC/DC 1NO	3SU1132-0AB60-1BA0	45,80	1
Renksiz	24 AC/DC 1NO	3SU1132-0AB70-1BA0	45,80	1

Kırmızı	230 AC 1NC	3SU1136-0AB20-1CA0	58,20	1
Sarı	230 AC 1NO	3SU1136-0AB30-1BA0	58,20	1
Yeşil	230 AC 1NO	3SU1136-0AB40-1BA0	58,20	1
Mavi	230 AC 1NO	3SU1136-0AB50-1BA0	58,20	1
Beyaz	230 AC 1NO	3SU1136-0AB60-1BA0	58,20	1
Renksiz	230 AC 1NO	3SU1136-0AB70-1BA0	58,20	1

İkiz Butonlar*

İkiz buton Kırmızı - Yeşil	3SU1030-3BB42-0AKO	32,00	1
İkiz buton 0-1 yazılı Kırmızı - Yeşil	3SU1030-3BB42-0AKO	34,00	1
İkiz buton Yukarı-Aşağı Ok Simgeli Kırmızı - Yeşil	3SU1031-3AB42-0AN0	34,00	1

*Tutucu, kontak ve LED modülü içermez ayrıca sipariş edilmelidir.

Komple Acil Stop Mantar Butonlar Ø 40mm

Çek - Kur 1NC	3SU1130-1BA20-1CA0	59,00	1
---------------	--------------------	-------	---

Komple Mandal Butonlar

0-1 pozisyonlu ışıklandırılabilir kalıcı mandal buton 1NO	3SU1130-2BF60-1BA0	39,00	1
0-1 pozisyonlu ışıklandırılabilir kalıcı mandal buton 1NO/1NC	3SU1130-2BF60-1MA0	46,00	1
1-0-2 pozisyonlu ışıklandırılabilir kalıcı mandal buton 1NO, 1NO	3SU1130-2BM60-1NA0	49,00	1
1-0-2 pozisyonlu ışıklandırılabilir kalıcı mandal buton 1NO, 1NO	3SU1130-2BL60-1NA0	49,00	1

Komple Kilitli Mandal Butonlar*

RONIS 0-1 pozisyonlu kilitli mandal buton 1NO	3SU1130-4BF11-1BA0	76,00	1
RONIS 1-0-2 pozisyonlu kilitli mandal buton 1NO, 1NO	3SU1130-4BL11-1NA0	91,00	1

*Tüm pozisyonlarda anahtar çıkartılabilir.

Not: Tutucu, kontak ve LED modülleri aksesuarlar sayfasından (Sayfa:126) seçilebilir.

Malzeme Cinsi	Sipariş No	Birim Fiyatı TL / Adet	Adet / Kutu
---------------	------------	------------------------	-------------

SIRIUS ACT BUTONLAR ve SİNYAL LAMBALARI, 30 mm, MAT METAL, YASSI TİP, IP69K

Yeni



3SU1060-OJB30-0AA0

Yay Dönüslü Butonlar*

Siyah	3SU1060-OJB10-0AA0	31,00	1
Kırmızı	3SU1060-OJB20-0AA0	31,00	1
Sarı	3SU1060-OJB30-0AA0	31,00	1
Yeşil	3SU1060-OJB40-0AA0	31,00	1
Mavi	3SU1060-OJB50-0AA0	31,00	1
Beyaz	3SU1060-OJB60-0AA0	31,00	1



3SU1061-OJB70-0AA0

Işıkli Yay Dönüslü Butonlar*

Kırmızı	3SU1061-OJB20-0AA0	36,00	1
Sarı	3SU1061-OJB30-0AA0	36,00	1
Yeşil	3SU1061-OJB40-0AA0	36,00	1
Mavi	3SU1061-OJB50-0AA0	36,00	1



3SU1062-2DF60-0AA0

Mandal Butonlar*

0-1 pozisyonlu ışıklandırılabilir kalıcı mandal buton kırmızı	3SU1062-2DF20-0AA0	40,80	1
0-1 pozisyonlu ışıklandırılabilir kalıcı mandal buton yeşil	3SU1062-2DF40-0AA0	40,80	1
0-1 pozisyonlu ışıklandırılabilir kalıcı mandal buton beyaz	3SU1062-2DF60-0AA0	40,80	1
1-0-2 pozisyonlu ışıklandırılabilir yay dönüslü mandal buton kırmızı	3SU1062-2DM20-0AA0	40,80	1
1-0-2 pozisyonlu ışıklandırılabilir yay dönüslü mandal buton yeşil	3SU1062-2DM40-0AA0	40,80	1
1-0-2 pozisyonlu ışıklandırılabilir yay dönüslü mandal buton beyaz	3SU1062-2DM60-0AA0	40,80	1
1-0-2 pozisyonlu ışıklandırılabilir kalıcı mandal buton kırmızı	3SU1062-2DL20-0AA0	40,80	1
1-0-2 pozisyonlu ışıklandırılabilir kalıcı mandal buton yeşil	3SU1062-2DL40-0AA0	40,80	1
1-0-2 pozisyonlu ışıklandırılabilir kalıcı mandal buton beyaz	3SU1062-2DL60-0AA0	40,80	1



3SU1060-4LF11-0AA0

Kilitli Mandal Butonlar**

RONIS 0-1 pozisyonlu kilitli kalıcı mandal buton	3SU1060-4LF11-0AA0	79,00	1
RONIS 1-0-2 pozisyonlu kilitli kalıcı mandal buton	3SU1060-4LL11-0AA0	82,00	1

**Tüm pozisyonlarda anahtar çıkartılabilir.



3SU1061-OJD70-0AA0

Sinyal Lambaları*

Kırmızı	3SU1061-OJD20-0AA0	35,70	1
Sarı	3SU1061-OJD30-0AA0	35,70	1
Yeşil	3SU1061-OJD40-0AA0	35,70	1
Mavi	3SU1061-OJD50-0AA0	35,70	1
Renksiz	3SU1061-OJD70-0AA0	35,70	1

*Tutucu, kontak ve LED modülü içermez ayrıca sipariş edilmelidir.

Not: Tutucu, kontak ve LED modülleri aksesuarlar sayfasından (Sayfa:126) seçilebilir.

Malzeme Cinsi	Sipariş No	Birim Fiyatı TL / Adet	Adet / Kutu
---------------	------------	------------------------	-------------

SIRIUS ACT AKSESUARLAR

Yeni



3SU1550-0AA10-0AA0

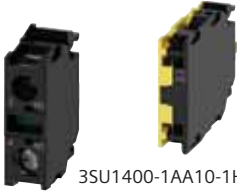

3SU1400-1AA10-1BA0



3SU1401-1BB30-1AA0



3SU1401-2BB60-1AA0



3SU1400-2AA10-1BA0



3SU1950-0DX30-0AA0

Tutucular

Plastik, kontak bloğu olmayan tutucu	3SU1500-0AA10-0AA0	5,00	1
Metal, kontak bloğu olmayan tutucu	3SU1550-0AA10-0AA0	6,00	1

Kontakt Blokları

1 NO, kontak bloğu	3SU1400-1AA10-1BA0	10,90	1
1 NC, kontak bloğu	3SU1400-1AA10-1CA0	10,90	1
1 NC, emniyetli kontak bloğu (montaj izlemeli)	3SU1400-1AA10-1HA0	26,00	1

LED Modüller

24 V AC/DC kehribar rengi LED modül	3SU1401-1BB00-1AA0	18,40	1
24 V AC/DC kırmızı renkli LED modül	3SU1401-1BB20-1AA0	18,40	1
24 V AC/DC sarı renkli LED modül	3SU1401-1BB30-1AA0	18,40	1
24 V AC/DC yeşil renkli LED modül	3SU1401-1BB40-1AA0	18,40	1
24 V AC/DC mavi renkli LED modül	3SU1401-1BB50-1AA0	18,40	1
24 V AC/DC beyaz renkli LED modül	3SU1401-1BB60-1AA0	18,40	1
230 V AC kehribar rengi LED modül	3SU1401-1BF00-1AA0	28,40	1
230 V AC kırmızı renkli LED modül	3SU1401-1BF20-1AA0	28,40	1
230 V AC sarı renkli LED modül	3SU1401-1BF30-1AA0	28,40	1
230 V AC yeşil renkli LED modül	3SU1401-1BF40-1AA0	28,40	1
230 V AC mavi renkli LED modül	3SU1401-1BF50-1AA0	28,40	1
230 V AC beyaz renkli LED modül	3SU1401-1BF60-1AA0	28,40	1

Buton kutusuna uygun LED modülleri

24 V AC/DC kehribar rengi LED modül	3SU1401-2BB00-1AA0	20,40	1
24 V AC/DC kırmızı renkli LED modül	3SU1401-2BB20-1AA0	20,40	1
24 V AC/DC sarı renkli LED modül	3SU1401-2BB30-1AA0	20,40	1
24 V AC/DC yeşil renkli LED modül	3SU1401-2BB40-1AA0	20,40	1
24 V AC/DC mavi renkli LED modül	3SU1401-2BB50-1AA0	20,40	1
24 V AC/DC beyaz renkli LED modül	3SU1401-2BB60-1AA0	20,40	1
230 V AC kehribar rengi LED modül	3SU1401-2BF00-1AA0	32,40	1
230 V AC kırmızı renkli LED modül	3SU1401-2BF20-1AA0	32,40	1
230 V AC sarı renkli LED modül	3SU1401-2BF30-1AA0	32,40	1
230 V AC yeşil renkli LED modül	3SU1401-2BF40-1AA0	32,40	1
230 V AC mavi renkli LED modül	3SU1401-2BF50-1AA0	32,40	1
230 V AC beyaz renkli LED modül	3SU1401-2BF60-1AA0	32,40	1

Buton kutusuna uygun yardımcı kontak blokları

1NO kontak bloğu	3SU1400-2AA10-1BA0	12,90	1
1NC kontak bloğu	3SU1400-2AA10-1CA0	12,90	1

Acil Durdurma Buton Aksesuarları

Plastik koruma halkası, yarım	3SU1900-0DY30-0AA0	16,80	1
5 asma kilit asılabilir koruma halkası	3SU1950-0DX30-0AA0	104,00	1
Plastik koruma halkası, tam	3SU1900-0EA30-0AA0	22,50	1
Sarı taban plakası "EMERGENCY STOP"	3SU1900-0BC31-0DA0	12,00	1



3SU1851-0NA00-2AA2



3SU1851-0NB00-2AC2



3SU1853-0AB00-2AB1



3SU1801-0AB00-2AB1



3SU1853-0AA00-0AB1



3SU1802-0AA00-0AB1

Malzeme Cinsi	Sipariş No	Birim Fiyatı TL / Adet	Adet / Kutu
---------------	------------	------------------------	-------------

SIRIUS ACT KUTU VE KUTULU BUTON SETLERİ

Yeni

Kutulu Acil Durdurma Buton Setleri

Çevir-Kur, plastik gövde, 1NC kontak, korumasız	3SU1801-0NA00-2AA2	105,00	1
Çevir-Kur, plastik gövde, 1NC kontak, korumalı	3SU1801-0NA00-2AC2	120,00	1
Çevir-Kur, plastik gövde, 2NC kontak, korumalı	3SU1801-0NB00-2AC2	132,00	1
Çevir-Kur, metal gövde, 1NC kontak, korumasız	3SU1851-0NA00-2AA2	151,00	1
Çevir-Kur, metal gövde, 1NC kontak, korumalı	3SU1851-0NA00-2AC2	216,00	1

Kutulu Buton Setleri

Plastik etanj kutusu 1 yeşil buton 1NO kontak	3SU1801-0AB00-2AB1	62,00	1
Plastik etanj kutusu 1 kırmızı buton 1NC kontak	3SU1801-0AC00-2AB1	62,00	1
Plastik etanj kutusu 1 siyah buton 1NC kontak	3SU1801-0AE00-2AB1	62,00	1
Plastik etanj kutusu 1 yeşil 1 kırmızı buton 1NC - 1NO kontak	3SU1802-0AB00-2AB1	96,00	1
Plastik etanj kutusu 1 yeşil 1 kırmızı buton 1 sinyal lambası (renksiz) 1NO - 1NC kontak	3SU1803-0AB00-2AB1	126,00	1
Metal etanj kutusu 1 yeşil buton 1NO kontak	3SU1851-0AB00-2AB1	106,00	1
Metal etanj kutusu 1 kırmızı buton 1NC kontak	3SU1851-0AC00-2AB1	106,00	1
Metal etanj kutusu 1 yeşil 1 kırmızı buton 1NO-1NC kontak	3SU1852-0AB00-2AB1	156,00	1
Metal etanj kutusu 1 yeşil 1 kırmızı buton 1 sinyal lambası (renksiz) 1NO-1NC kontak	3SU1853-0AB00-2AB1	206,00	1

Boş Buton Kutuları

Plastik 1 delikli boş kutu	3SU1801-0AA00-0AB1	48,00	1
Plastik 2 delikli boş kutu	3SU1802-0AA00-0AB1	50,00	1
Plastik 3 delikli boş kutu	3SU1803-0AA00-0AB1	55,00	1
Plastik 4 delikli boş kutu	3SU1804-0AA00-0AB1	78,00	1
Plastik 6 delikli boş kutu	3SU1806-0AA00-0AB1	112,00	1
Metal 1 delikli boş kutu	3SU1851-0AA00-0AB1	73,00	1
Metal 2 delikli boş kutu	3SU1852-0AA00-0AB1	89,00	1
Metal 3 delikli boş kutu	3SU1853-0AA00-0AB1	114,00	1
Metal 4 delikli boş kutu	3SU1854-0AA00-0AB1	154,00	1
Metal 6 delikli boş kutu	3SU1856-0AA00-0AB1	200,00	1

NOT: Kutuya uygun ek kontak bloklarını 3SU1 aksesuarlar sayfasından (Sayfa:126) seçebilirsiniz.

Malzeme Cinsi	Sipariş No	Birim Fiyatı TL / Adet	Adet / Kutu
---------------	------------	------------------------	-------------

SIRIUS ACT BUTON KAFALARI, 22mm, PLASTİK, IP69K

Yeni



3SU1000-0AA20-0AA0

Yay Dönüslü Buton Kafaları

Siyah	3SU1000-0AB10-0AA0	9,00	1
Kırmızı	3SU1000-0AB20-0AA0	9,00	1
Sarı	3SU1000-0AB30-0AA0	9,00	1
Yeşil	3SU1000-0AB40-0AA0	9,00	1
Mavi	3SU1000-0AB50-0AA0	9,00	1
Beyaz	3SU1000-0AB60-0AA0	9,00	1
Renksiz	3SU1000-0AB70-0AA0	9,00	1



3SU1001-0AA40-0AA0

Işıklıdırılabilir Yay Dönüslü Buton Kafaları

Siyah	3SU1001-0AB10-0AA0	13,50	1
Kırmızı	3SU1001-0AB20-0AA0	13,50	1
Sarı	3SU1001-0AB30-0AA0	13,50	1
Yeşil	3SU1001-0AB40-0AA0	13,50	1
Mavi	3SU1001-0AB50-0AA0	13,50	1
Beyaz	3SU1001-0AB60-0AA0	13,50	1
Renksiz	3SU1001-0AB70-0AA0	13,50	1



3SU1002-2BF60-0AA0

Mandal Buton Kafaları

0-1 pozisyonlu ışıklandırılabilir kalıcı mandal buton	3SU1002-2BF60-0AA0	20,50	1
1-0-2 pozisyonlu ışıklandırılabilir yay dönüslü mandal buton	3SU1002-2BL60-0AA0	20,50	1
1-0-2 pozisyonlu ışıklandırılabilir yay dönüslü mandal buton	3SU1002-2BM60-0AA0	20,50	1



3SU1000-4BL11-0AA0

Kilitli Mandal Buton Kafaları

RONIS 0-1 pozisyonlu kilitli mandal buton	3SU1000-4BF11-0AA0	51,00	1
RONIS 1-0-2 pozisyonlu kilitli mandal buton	3SU1000-4BL11-0AA0	54,00	1



3SU1001-6AA30-0AA0

Sinyal Lambası Kafaları

Kırmızı	3SU1001-6AA20-0AA0	7,50	1
Sarı	3SU1001-6AA30-0AA0	7,50	1
Yeşil	3SU1001-6AA40-0AA0	7,50	1
Mavi	3SU1001-6AA50-0AA0	7,50	1
Beyaz	3SU1001-6AA60-0AA0	7,50	1
Renksiz	3SU1001-6AA70-0AA0	7,50	1

Malzeme Cinsi	Sipariş No	Birim Fiyatı TL / Adet	Adet / Kutu
---------------	------------	------------------------	-------------

SIRIUS ACT BUTON KAFALARI, 22mm, METAL, IP69K

Yeni



3SU1050-0AA10-0AA0

Yay Dönüslü Buton Kafaları

Siyah	3SU1050-0AB10-0AA0	12,00	1
Kırmızı	3SU1050-0AB20-0AA0	12,00	1
Sarı	3SU1050-0AB30-0AA0	12,00	1
Yeşil	3SU1050-0AB40-0AA0	12,00	1
Mavi	3SU1050-0AB50-0AA0	12,00	1
Beyaz	3SU1050-0AB60-0AA0	12,00	1
Renssiz	3SU1050-0AB70-0AA0	12,00	1



3SU1051-0AA50-0AA0

Işıklandırılabilir Yay Dönüslü Buton Kafaları

Siyah	3SU1051-0AB10-0AA0	15,00	1
Kırmızı	3SU1051-0AB20-0AA0	15,00	1
Sarı	3SU1051-0AB30-0AA0	15,00	1
Yeşil	3SU1051-0AB40-0AA0	15,00	1
Mavi	3SU1051-0AB50-0AA0	15,00	1
Beyaz	3SU1051-0AB60-0AA0	15,00	1
Renssiz	3SU1051-0AB70-0AA0	15,00	1

Mandal Buton Kafaları

0-1 pozisyonlu ışıklandırılabilir kalıcı mandal buton	3SU1052-2BF60-0AA0	23,00	1
1-0-2 pozisyonlu ışıklandırılabilir yay dönüslü mandal buton	3SU1052-2BL60-0AA0	23,00	1
1-0-2 pozisyonlu ışıklandırılabilir yay dönüslü mandal buton	3SU1052-2BM60-0AA0	23,00	1



3SU1050-4BL11-0AA0

Kilitli Mandal Buton Kafaları

RONIS 0-1 pozisyonlu kilitli mandal buton	3SU1050-4BF11-0AA0	55,00	1
RONIS 1-0-2 pozisyonlu kilitli mandal buton	3SU1050-4BL11-0AA0	58,00	1



3SU1051-6AA30-0AA0

Sinyal Lambası Kafaları

Kırmızı	3SU1051-6AA20-0AA0	9,00	1
Sarı	3SU1051-6AA30-0AA0	9,00	1
Yeşil	3SU1051-6AA40-0AA0	9,00	1
Mavi	3SU1051-6AA50-0AA0	9,00	1
Beyaz	3SU1051-6AA60-0AA0	9,00	1
Renssiz	3SU1051-6AA70-0AA0	9,00	1



3SB3202-0AA41

3SB3 Plastik Seri Ø 22 mm Komple Yay Dönüştürücü Butonlar

Malzeme Cinsi	Anma Akımı (A)	Sipariş No	Birim Fiyatı TL / Adet	Adet / Kutu
Siyah Buton 1NO	10	3SB3202-0AA11	23,50	1
Siyah Buton 1NC	10	3SB3203-0AA11	23,50	1
Kırmızı Buton 1NC	10	3SB3203-0AA21	23,50	1
Sarı Buton 1NO	10	3SB3202-0AA31	23,50	1
Yeşil Buton 1NO	10	3SB3202-0AA41	23,50	1

Komple Işıklı Butonları BA 9s'e uygun sinyal lambası duyu ile birlikte, ampulsüz

Kırmızı Buton 1NC	10	3SB3207-0AA21	38,20	1
Sarı Buton 1NO	10	3SB3206-0AA31	38,20	1
Yeşil Buton 1NO	10	3SB3206-0AA41	38,20	1

Not: İlave kontak için aksesuar bölümünden seçim yapınız.



3SB3252-6AA30

Komple Işıklı Butonları 24 V AC/DC Led'li Tipler

Kırmızı Buton 1NC	10	3SB3246-0AA21	53,00	1
Sarı Buton 1NO	10	3SB3245-0AA31	53,00	1
Yeşil Buton 1NO	10	3SB3245-0AA41	53,00	1
Beyaz Buton 1NO	10	3SB3245-0AA61	53,00	1
Renksiz Buton 1NO	10	3SB3245-0AA71	53,00	1

Not: İlave kontak için aksesuar bölümünden seçim yapınız.



3SB3201-2KA11

Komple Işıklı Butonları 230V AC Led'li Tipler

Kırmızı Buton 1NC	10	3SB3254-0AA21	62,00	1
Sarı Buton 1NO	10	3SB3253-0AA31	62,00	1
Yeşil Buton 1NO	10	3SB3253-0AA41	62,00	1
Beyaz Buton 1NO	10	3SB3253-0AA61	62,00	1
Renksiz Buton 1NO	10	3SB3253-0AA71	62,00	1

Not: İlave kontak için aksesuar bölümünden seçim yapınız.

Komple Mandal Butonlar Kalıcı, 0-1 pozisyonlu

Siyah Buton 1NO+1NC	10	3SB3201-2KA11	36,70	1
1NO	10	3SB3202-2KA11	34,00	1

Komple Mandal Butonlar Yaylı 1-0-2 pozisyonlu

Siyah 1NO+1NC, 1NO-1NC	10	3SB3208-2EA11	42,70	1
1NO, 1NO	10	3SB3210-2EA11	39,60	1

Komple Mandal Butonlar Kalıcı 1-0-2 pozisyonlu

Siyah 1NO+1NC, 1NO-1NC	10	3SB3208-2DA11	42,70	1
1NO, 1NO	10	3SB3210-2DA11	39,60	1

Kilitli Mandal Butonlar Kalıcı 0-1 pozisyonlu

Anahtar her pozisyonunda çıkarılabilir 1NO	10	3SB3202-4AD11	71,30	1
--	----	---------------	-------	---



3SB3000-1AA20

Acil Durdurma Mantar Butonu Ø 40mm

Çek-Kur 1NC	10	3SB3203-1CA21	47,80	1
-------------	----	---------------	-------	---

Acil Durdurma Mantar Butonu Ø 60mm

Çevir-Kur	3SB3000-1AA20	57,60	1
-----------	---------------	-------	---

Acil Durdurma Buton Seti, Ø 40mm, "EMERGENCY STOP" Plakalı

Çevir-Kur 1NC	10	3SB3203-1HR20	64,80	1
Çevir-Kur 1NC + 1NO	10	3SB3201-1HR20	69,60	1
Çevir-Kur pozisyon indikatörlü 1NC	10	3SB3203-1HR26	74,40	1
Çevir-Kur pozisyon indikatörlü 1NC + 1NO	10	3SB3201-1HR26	79,20	1



3SB3203-1HR20



3SB3204-6AA50

Malzeme Cinsi	Sipariş No	Birim Fiyatı TL / Adet	Adet / Kutu
---------------	------------	------------------------	-------------

Komple Sinyal Lambaları 250 V'a kadar direkt beslemeli ampulsüz.

Kırmızı	Soket ve Kaide	3SB3204-6AA20	22,70	1
Sarı	Soket ve Kaide	3SB3204-6AA30	22,70	1
Yeşil	Soket ve Kaide	3SB3204-6AA40	22,70	1
Mavi	Soket ve Kaide	3SB3204-6AA50	22,70	1
Beyaz	Soket ve Kaide	3SB3204-6AA70	22,70	1
Ampul	BA 9s 220 V AC	3SX1701	3,00	1
Ampul (Yeşil sinyal lambaları için)	BA 9s 220 V AC	3SX1702	3,50	1

Komple Sinyal Lambaları 230 V AC Led'li

Kırmızı	Soket ve Kaide	3SB3252-6AA20	45,30	1
Sarı	Soket ve Kaide	3SB3252-6AA30	45,30	1
Yeşil	Soket ve Kaide	3SB3252-6AA40	45,30	1
Mavi	Soket ve Kaide	3SB3252-6AA50	45,30	1

Komple Sinyal Lambaları 24V AC/DC LED'li

Kırmızı	Soket ve Kaide	3SB3244-6BA20	30,00	1
Sarı	Soket ve Kaide	3SB3244-6BA30	30,00	1
Yeşil	Soket ve Kaide	3SB3244-6BA40	30,00	1
Renksiz	Soket ve Kaide	3SB3244-6BA70	30,00	1



3SB3100-8AC21

İkiz Butonlar

Kırmızı / Yeşil		3SB3100-8AC21	46,50	1
Kırmızı / Yeşil Işıklı		3SB3101-8BC21	46,50	1
Beyaz / Siyah		3SB3100-8AC31	52,80	1
Beyaz / Siyah Işıklı		3SB3101-8BC31	52,80	1

Not: Kontak elemanları ve duy ayrıca seçilecektir.



3SB3602-0AA31

Malzeme Cinsi	Anma Akımı (A)	Sipariş No	Birim Fiyatı TL / Adet	Kutu / Adet
---------------	----------------	------------	------------------------	-------------

3SB3 Metal Seri Ø 22 mm Komple Yay Dönüşlü Butonlar

Siyah Buton	1NO	10	3SB3602-0AA11	25,90	1
Siyah Buton	1NC	10	3SB3603-0AA11	25,90	1
Kırmızı Buton	1NC	10	3SB3603-0AA21	25,90	1
Sarı Buton	1NO	10	3SB3602-0AA31	25,90	1
Yeşil Buton	1NO	10	3SB3602-0AA41	25,90	1
Mavi Buton	1NO	10	3SB3602-0AA51	25,90	1

Komple Işıklı Butonları BA 9s'e uygun sinyal lambası duyu ile birlikte, ampulsüz

Kırmızı Buton	1NC	10	3SB3607-0AA21	46,20	1
Sarı Buton	1NO	10	3SB3606-0AA31	46,20	1
Yeşil Buton	1NO	10	3SB3606-0AA41	46,20	1

Not: İlave kontak için aksesuar bölümünden seçim yapınız.



3SB36..

Mandal Buton Kafası

Komple Işıklı Butonları 24 V AC/DC Led'li Tipler

Kırmızı Buton	1NC	10	3SB3646-0AA21	54,00	1
Sarı Buton	1NO	10	3SB3645-0AA31	54,00	1
Yeşil Buton	1NO	10	3SB3645-0AA41	54,00	1
Beyaz Buton	1NO	10	3SB3645-0AA61	54,00	1
Renksiz Buton	1NO	10	3SB3645-0AA71	54,00	1

Not: İlave kontak için aksesuar bölümünden seçim yapınız.

Komple Işıklı Butonları 230V AC Led'li Tipler

Kırmızı Buton	1NC	10	3SB3654-0AA21	62,70	1
Sarı Buton	1NO	10	3SB3653-0AA31	62,70	1
Yeşil Buton	1NO	10	3SB3653-0AA41	62,70	1
Beyaz Buton	1NO	10	3SB3653-0AA61	62,70	1
Renksiz Buton	1NO	10	3SB3653-0AA71	62,70	1

Not: İlave kontak için aksesuar bölümünden seçim yapınız.



3SB36..

Kilitli Mandal Buton Kafası

Komple Mandal Butonlar Kalıcı, 0-1 pozisyonlu

Siyah Buton	1NO+1NC	10	3SB3601-2KA11	42,20	1
	1NO	10	3SB3602-2KA11	39,60	1

Komple Mandal Butonlar Kalıcı 1-0-2 pozisyonlu

Siyah	1NO+1NC, 1NO-1NC	10	3SB3608-2DA11	47,50	1
	1NO, 1NO	10	3SB3610-2DA11	45,00	1

Komple Mandal Butonlar Yaylı 1-0-2 pozisyonlu

Siyah	1NO+1NC, 1NO-1NC	10	3SB3608-2EA11	47,50	1
	1NO, 1NO	10	3SB3610-2EA11	45,00	1

Işıklı Mandal Butonlar Kalıcı 0-1 pozisyonlu

Kırmızı Buton		10	3SB3501-2KA21	39,90	1
Sarı Buton		10	3SB3501-2KA31	39,90	1
Yeşil Buton		10	3SB3501-2KA41	39,90	1

Not: Işıklı mandal butonlarda 1NC yardımcı kontak bloğu ve sinyal lambası duyu aksesuarlar bölümünden ayrıca seçilmelidir.

Kilitli Mandal Butonlar Kalıcı

0-1 pozisyonlu	1NO	10	3SB3602-4AD11	79,20	1
1-0-2 pozisyonlu		10	3SB3500-4DD11	62,70	1

Not: 1-0-2 pozisyonlu mandal butonlarda uygun kontak blokları ayrıca seçilmelidir. Kilitli mandal butonlarda anahtar her pozisyonda çıkarılabilir.



3SB3000-1AA20



3SB32 03-1HR26



3SB3644-6BA20

Malzeme Cinsi	Sipariş No	Birim Fiyatı TL / Adet	Kutu / Adet
---------------	------------	------------------------	-------------

Acil Durdurma Mantar Buton Ø 40mm

Çek-Kur 1NC Kontak	3SB3603-1CA21	53,30	1
Çevir-Kur 1NC Kontak	3SB3603-1HA20	58,50	1
Kilitli	3SB3500-1BA20	91,20	1

Acil Durdurma Mantar Buton Ø 60mm

Çevir-Kur	3SB3500-1AA20	62,40	1
-----------	---------------	-------	---

Acil Durdurma Buton Seti, Ø 40mm, "EMERGENCY STOP" Plakalı

Çevir-Kur 1NC	3SB3603-1HR20	69,60	1
Çevir-Kur 1NC + 1NO	3SB3601-1HR20	74,40	1
Çevir-Kur pozisyon indikatörlü 1NC	3SB3603-1HR26	81,00	1
Çevir-Kur pozisyon indikatörlü 1NC + 1NO	3SB3601-1HR26	86,40	1

Komple Sinyal Lambaları 250 V'a kadar direkt beslemeli ampulsüz.

Kırmızı	Soket ve Kaide	3SB3604-6BA20	24,40	1
Sarı	Soket ve Kaide	3SB3604-6BA30	24,40	1
Yeşil	Soket ve Kaide	3SB3604-6BA40	24,40	1
Beyaz	Soket ve Kaide	3SB3604-6BA60	24,40	1
Renksiz	Soket ve Kaide	3SB3604-6BA70	24,40	1
Ampul	BA 9s 220 V AC	3SX1701	3,00	1
Ampul (Yeşil sinyal lambaları için)	BA 9s 220 V AC	3SX1702	3,50	1

Komple Sinyal Lambaları 24V AC/DC LED'li

Kırmızı	Soket ve Kaide	3SB3644-6BA20	31,50	1
Sarı	Soket ve Kaide	3SB3644-6BA30	31,50	1
Yeşil	Soket ve Kaide	3SB3644-6BA40	31,50	1
Renksiz	Soket ve Kaide	3SB3644-6BA70	31,50	1

Komple Sinyal Lambaları 230V AC LED'li

Kırmızı	Soket ve Kaide	3SB3652-6BA20	46,80	1
Sarı	Soket ve Kaide	3SB3652-6BA30	46,80	1
Yeşil	Soket ve Kaide	3SB3652-6BA40	46,80	1
Beyaz	Soket ve Kaide	3SB3652-6BA60	46,80	1
Renksiz	Soket ve Kaide	3SB3652-6BA70	46,80	1



3SB3801-0EF3



3SB3801-0EG3



3SB3803-2DA3



3SB3804-2AA3



3SB3802-2AA3



3SB3500-0AA31



3SB3501-6BA30

Malzeme Cinsi	Sipariş No	Birim Fiyatı TL / Adet	Adet / Kutu
---------------	------------	------------------------	-------------

SIRIUS 3SB3 - Kutu, Kutulu Buton Setleri ve Aksesuarları

3SB3 Serisi Kutulu Acil Stop Butonları - IP65

Plastik Korumasız 1NC kontak	3SB3801-0DG3	120,00	1
Plastik Korumalı 1NC kontak	3SB3801-0DF3	139,00	1
Plastik korumasız 2NC buton seti	3SB3801-0EG3	126,00	1
Plastik korumalı 2NC buton seti	3SB3801-0EF3	144,00	1
1NC yardımcı kontaklı	3SB3801-2DG3	180,00	1
1NC kontaklı, koruyucu kapaklı	3SB3802-2DA3	216,00	1
Metal korumasız 2NC buton seti	3SB3801-2EG3	192,00	1
Metal korumalı 2NC buton seti	3SB3801-2EF3	234,00	1

3SB3 Serisi Metal Gövdeli Etanj Kumanda Kutuları - IP65

Yeşil start "I" ve kırmızı stop "O" butonlu,	3SB3803-2DA3	225,00	1
Yeşil start "I" ve kırmızı stop "O" butonlu, ve beyaz sinyal lambalı	3SB3801-2DF3	240,00	1

3SB3 Serisi Boş Etanj Kumanda Kutuları

Metal boş kutular	1 delikli	3SB3801-2AA3	88,00	1
	2 delikli	3SB3802-2AA3	107,00	1
	3 delikli	3SB3803-2AA3	137,00	1
	4 delikli	3SB3804-2AA3	185,00	1
	6 delikli	3SB3806-2AA3	240,00	1
	Plastik boş kutular	1 delikli	3SB3801-0AA3	58,00
2 delikli		3SB3802-0AA3	60,00	1
3 delikli		3SB3803-0AA3	66,00	1
4 delikli		3SB3804-0AA3	94,00	1
6 delikli		3SB3806-0AA3	135,00	1

Boş Etanj Kumanda Kutuları için Buton Kafaları

Siyah Buton Kafası	Buton ve Kaide	3SB3500-0AA11	21,00	1
Kırmızı Buton Kafası	Buton ve Kaide	3SB3500-0AA21	21,00	1
Sarı Buton Kafası	Buton ve Kaide	3SB3500-0AA31	21,00	1
Yeşil Buton Kafası	Buton ve Kaide	3SB3500-0AA41	21,00	1
Kırmızı Işıklı Buton Kafası	Buton ve Kaide	3SB3501-0AA21	34,00	1
Sarı Işıklı Buton Kafası	Buton ve Kaide	3SB3501-0AA31	34,00	1
Yeşil Işıklı Buton Kafası	Buton ve Kaide	3SB3501-0AA41	34,00	1
Kırmızı Mantar Buton Kafası	Buton ve Kaide	3SB3500-1GA21	45,00	1
Kırmızı Sinyal Lambası Kafası	Sinyal Lambası ve Kaide	3SB3501-6BA20	21,00	1
Sarı Sinyal Lambası Kafası	Sinyal Lambası ve Kaide	3SB3501-6BA30	21,00	1
Yeşil Sinyal Lambası Kafası	Sinyal Lambası ve Kaide	3SB3501-6BA40	21,00	1
Siyah 0-1 Kalıcı Mandal Buton Kafası	Buton ve Kaide	3SB3500-2HA11	33,50	1
Siyah 1-0-2 Kalıcı Mandal Buton Kafası	Buton ve Kaide	3SB3500-2DA11	33,50	1
Siyah 0-1 Yaylı Tip Mandal Buton Kafası	Buton ve Kaide	3SB3500-2LA11	33,50	1

3SB3 Serisi Etanj Kumanda Kutuları Aksesuarları

1NO Yardımcı Kontak	3SB3420-0B	17,50	1
1NC Yardımcı Kontak	3SB3420-0C	17,50	1
Lamba Duyu	3SB3420-1A	16,00	1

Not: Boş kutulara istenilen buton kombinasyonunu aşağıdaki yöntemle seçebilirsiniz.

- Önce kutu seçimi yapılmalıdır (Kaç delikli, plastik yada metal kutu)
- Deliklere yerleştirilecek buton kafaları tek tek seçilmelidir (Örn. yeşil buton, kırmızı sinyal lambası kafası ve gövdesi gibi)
- Bu buton kombinasyonlarında kullanılacak yardımcı kontaklar ve gerekiyorsa lamba duyları tek tek seçilmelidir.
- Bütün bunların sonunda istenilen etanj kumanda kutusu kombinasyonu gerçekleştirilmiş olur.



3SB3400-0B

Malzeme Cinsi	Sipariş No	Birim Fiyatı TL / Adet	Adet / Kutu
---------------	------------	------------------------	-------------

SIRIUS 3SB3 AKSESUARLAR

Kontak Aksesuarları ve Ampuller

Kontak Bloğu	1NO	3SB3400-0B	13,10	20
Kontak Bloğu	1NC	3SB3400-0C	13,10	20
Kontak Bloğu	1NO+1NC	3SB3400-0A	15,60	10
Kontak Bloğu	2NO	3SB3400-0D	21,40	10
Kontak Bloğu	2NC	3SB3400-0E	21,40	10
Ampul	BA 9s 220 V AC	3SX1701	3,00	100
Ampul (Yeşil sinyal lambaları için)	BA 9s 220 V AC	3SX1702	3,50	100
Sinyal lambası duyu	Lambası/BA9s için	3SB3400-1A	10,80	20
3'lü Kontak Ekleme Aparatı (Minimum sipariş 100 adet)		3SB3901-0AB	0,90	100

Led'li duylar, lamba tutucusu ile birlikte

Kırmızı	24V AC/DC	3SB3400-1PB	22,10	10
Sarı	24V AC/DC	3SB3400-1PA	22,10	10
Yeşil	24V AC/DC	3SB3400-1PC	22,10	10
Beyaz	24V AC/DC	3SB3400-1PE	22,10	10
Kırmızı	230V AC/DC	3SB3400-1RB	34,10	10
Sarı	230V AC/DC	3SB3400-1RA	34,10	10
Yeşil	230V AC/DC	3SB3400-1RC	34,10	10
Beyaz	230V AC/DC	3SB3400-1RE	34,10	10



3SB39 21-0CG



3SB39 21-0DA



3SB39 21-0AD

Acil Durdurma Buton Aksesuarları

Acil Stop Butonu Koruma Halkası		3SB3921-0AK	16,80	1
Acil Stop Butonu Koruma Halkası (5 Adet Asma Kilit Asılabilir)*		3SB3921-0CG	107,60	1
Acil Stop Butonu Led Halka (24VAC/DC)		3SB3921-0DA	154,00	1
Acil Stop Butonu Sarı Taban Plakası "EMERGENCY STOP"		3SB3921-0AD	12,00	1

*Sadece Ø 60mm (3SB3.00-1AA20) serisi acil durdurma butonları ile kullanıma uygundur.



3SB2203-0AC01



3SB2226-0AD01



3SB2224-6BE06



3SB2404-0B



3SB1208-7.V20

Malzeme Cinsi	Anma Akımı (A)	Sipariş No	Birim Fiyatı TL / Adet	Adet / Kutu
---------------	----------------	------------	------------------------	-------------

3SB2 Plastik Seri Ø 16 mm - Program**Komple Start-Stop Butonları**

Siyah Buton	1NC	10	3SB2203-0AB01	50,60	1
Siyah Buton	1NO	10	3SB2202-0AB01	50,60	1
Kırmızı Buton	1NC	10	3SB2203-0AC01	50,60	1
Yeşil Buton	1NO	10	3SB2202-0AE01	50,60	1

Komple Işıklı Butonlar Duy ve 24V Ampul Dahil

Kırmızı Buton	1NC	10	3SB2227-0AC01	78,00	1
Sarı Buton	1NO	10	3SB2226-0AD01	78,00	1
Yeşil Buton	1NO	10	3SB2226-0AE01	78,00	1

Komple Mandal Butonlar Kalıcı 0-1

Siyah Buton	1NO	10	3SB2202-2AB01	83,00	1
-------------	-----	----	---------------	-------	---

Komple Mandal Butonlar Kalıcı 1-0-2

Siyah	1NO+1NO	10	3SB2210-2DB01	94,80	1
-------	---------	----	---------------	-------	---

Komple Mandal Butonlar Yaylı 1-0-2

Siyah	1NO+1NO	10	3SB2210-2EB01	94,80	1
-------	---------	----	---------------	-------	---

Mantar Buton

Kırmızı kalıcı	1NC	10	3SB2203-1AC01	76,80	1
Sarı "NOT -AUS" taban plakası ile					

Komple Sinyal Lambaları Duy ve 24 V Ampul Dahil

Kırmızı			3SB2224-6BC06	40,50	1
Sarı			3SB2224-6BD06	40,50	1
Yeşil			3SB2224-6BE06	40,50	1
Beyaz			3SB2224-6BG06	40,50	1

Aksesuarlar

Kontakt Bloğu	1NO		3SB2404-0B	15,60	1
Kontakt Bloğu	1NC		3SB2404-0C	15,60	1
Sinyal lambası duyu	24V Ampul Dahil		3SB2304-2H	17,10	1
Etiket Tutucu			3SB2902-0AB	3,50	1

Malzeme Cinsi	Anma Akımı (A)	Sipariş No	Birim Fiyatı TL / Adet	Adet / Kutu
---------------	----------------	------------	------------------------	-------------

Joystick Kontrol**Koordinat Şalteri, Ø 22 mm, Metal Ringli, 1NO/Yön**

2 Yönlü, yaylı, x-ekseninde	10		3SB1201-7DV20	200,00	1
2 Yönlü, kalıcı, x-ekseninde	10		3SB1201-7EV20	200,00	1
4 Yönlü, yaylı, x ve y- ekseninde	10		3SB1208-7JV20	225,00	1
4 Yönlü, kalıcı, x ve y- ekseninde	10		3SB1208-7KV20	225,00	1



3SB1201-0AE01

Malzeme Cinsi		Anma Akımı (A)	Sipariş No	Birim Fiyatı TL / Adet	Adet / Kutu
Komple Start - Stop Butonları Ø 22 mm IP 65 Korumalı					
Siyah Buton	1NO+1NC	10	3SB1 201-0AB01	19,30	10
	1NO	10	3SB1 202-0AB01	15,50	10
	1NC	10	3SB1 203-0AB01	15,50	10
Kırmızı Buton	1NO+1NC	10	3SB1 201-0AC01	19,30	10
	1NC	10	3SB1 203-0AC01	15,50	10
Sarı Buton	1NO+1NC	10	3SB1 201-0AD01	19,30	10
	1NO	10	3SB1 202-0AD01	15,50	10
Yeşil Buton	1NO+1NC	10	3SB1 201-0AE01	19,30	10
	1NO	10	3SB1 202-0AE01	15,50	10
Beyaz Buton	1NO+1NC	10	3SB1 201-0AG01	19,30	10
	1NO	10	3SB1 202-0AG01	15,50	10
Baskı parçası*	(Butonlar için)		3SB1 902-0AA	3,70	1

* Baskı parçaları sayesinde bir buton elemanına 3 ayrı kontak bloğu takılabilir. Max. 3NO+3NC'ye kadar.



3SB1205-0AD01

Komple Işıklı Butonlar IP 65 Korumalı

Kırmızı Buton	1NO+1NC	10	3SB1 205-0AC01	28,50	10
	1NO	10	3SB1 206-0AC01	24,90	10
	1NC	10	3SB1 207-0AC01	24,90	10
Sarı Buton	1NO+1NC	10	3SB1 205-0AD01	28,50	10
	1NO	10	3SB1 206-0AD01	24,90	10
Yeşil Buton	1NO+1NC	10	3SB1 205-0AE01	28,50	10
	1NO	10	3SB1 206-0AE01	24,90	10
Renksiz Buton	1NO+1NC	10	3SB1 205-0AH01	28,50	10
Ampul 220 V Neon			3SX1 701	3,00	100
Ampul 220 V Neon (Yeşil) Yeşil Buton ve Sinyal lambaları için			3SX1 702	3,50	100
Plastik Çerçeve			3SB1 903-0AB	2,50	20



3SB1 204-6CD06

Komple Sinyal Lambaları IP 65 Korumalı

Komple kırmızı sinyal lambası (soket ve kaide)	3SB1 204-6CC06	10,80	10
Komple sarı sinyal lambası (soket ve kaide)	3SB1 204-6CD06	10,80	10
Komple yeşil sinyal lambası (soket ve kaide)	3SB1 204-6CE06	10,80	10
Komple renksiz sinyal lambası (soket ve kaide)	3SB1 204-6CH06	10,80	10
Ampul 220V Neon	3SX1 701	3,00	100
Ampul 220V Neon (Yeşil Buton ve Sinyal lambaları için)	3SX1 702	3,50	100
Plastik çerçeve	3SB1 903-0AB	2,50	20



3SB1201-1AC01

Komple Özel Butonlar IP 65 Korumalı**Mantar Butonlar Ø 40 mm**

Malzeme Cinsi	Anma Akımı (A)	Sipariş No	Birim Fiyatı TL / Adet	Adet / Kutu	
Kırmızı, kalıcı	1NO+1NC	10	3SB1 201-1AC01	39,70	1
	1NC	10	3SB1 203-1AC01	28,70	1
Sarı Emergency-Stop taban plakası			3SB3921-0AD	12,00	1

Mandal Butonlar Ø 22 mm**Kalıcı, 0-1 pozisyonlu**

Siyah	1NO+1NC	10	3SB1 201-2AB01	29,90	1
	1NO	10	3SB1 202-2AB01	26,30	1
Kırmızı	1NO+1NC	10	3SB1 201-2AC01	29,90	1
	1NO	10	3SB1 202-2AC01	26,30	1



3SB1202-2AB01

Kalıcı, 1-0-2 pozisyonlu

Siyah	1NO+1NC, 1NO+1NC	10	3SB1 208-2DB01	34,10	1
	1NO, 1NO	10	3SB1 210-2DB01	29,90	1
Kırmızı	1NO+1NC, 1NO+1NC	10	3SB1 208-2DC01	34,10	1
	1NO, 1NO	10	3SB1 210-2DC01	29,90	1

Yaylı, 1-0-2 pozisyonlu

Siyah	1NO+1NC, 1NO+1NC		3SB1 208-2EB01	34,10	1
Kırmızı	1NO+1NC, 1NO+1NC		3SB1 208-2EC01	34,10	1

Kilitli Butonlar Ø 22 mm**Çift anahtarlı, kalıcı, 0-1 pozisyonlu**

Siyah	1NO+1NC	10	3SB1 201-4JB01	107,00	1
-------	---------	----	----------------	--------	---

Çift anahtarlı, kalıcı, 1-0-2 pozisyonlu

Siyah	1NO+1NC, 1NO+1NC		3SB1 201-4HB01	115,00	1
-------	------------------	--	----------------	--------	---



3SB1 - Kilitli buton kafası

Buton kafası
ve tutucusuMandal Buton kafası
ve tutucusu

3SB 1400-0A

Malzeme Cinsi	Anma Akımı (A)	Sipariş No	Birim Fiyatı TL / Adet	Kutu / Adet
---------------	----------------	------------	------------------------	-------------

Buton Elemanları ve Yedekleme Malzemeleri

Start - Stop Buton Kafaları

Siyah Buton Kafası		3SB1 000-0AB01	7,30	10
Kırmızı Buton Kafası		3SB1 000-0AC01	7,30	10
Sarı Buton Kafası		3SB1 000-0AD01	7,30	10
Yeşil Buton Kafası		3SB1 000-0AE01	7,30	10
Beyaz Buton Kafası		3SB1 000-0AG01	7,30	10

Mantar Buton Kafaları

40mm Ø Kırmızı Buton Kafası (Kilitlemeli)		3SB1 000-1AC01	24,00	5
---	--	----------------	-------	---

Mandal Buton Kafaları

Siyah Mandal Buton Kafası	0-1	3SB1 000-2AB01	15,40	10
Kırmızı Mandal Buton Kafası	0-1	3SB1 000-2AC01	15,40	10
Siyah Mandal Buton Kafası	1-0-2	3SB1 000-2DB01	15,40	10
Kırmızı Mandal Buton Kafası	1-0-2	3SB1 000-2DC01	15,40	10

Işıklı Buton Kafaları

Sarı Işıklı Buton Kafası		3SB1 001-0AD01	8,40	10
Kırmızı Işıklı Buton Kafası		3SB1 001-0AC01	8,40	10
Yeşil Işıklı Buton Kafası		3SB1 001-0AE01	8,40	10

Kontakt Blokları ve Duylar

Kontakt Bloğu 1NO+1NC (Tutuculu, yük: 60 mm)	10	3SB1 320-0A	18,60	10
Kontakt Bloğu 1NO+1NC (Yükseklik: 60 mm)	10	3SB1 400-0A	15,40	10
Kontakt Bloğu 1NO (Yükseklik: 60 mm)	10	3SB1 400-0B	10,80	10
Kontakt Bloğu 1NC (Yükseklik: 60 mm)	10	3SB1 400-0C	10,80	10
Kontakt Bloğu Duyu (Lambasız BA9s için)		3SB1 400-2A	10,80	10

Diğer Aksesuarlar

Plastik Çerçeve		3SB1 903-0AB	2,50	20
Baskı Parçası* (Butonlar için)		3SB1 902-0AA	3,70	1
Tutucu (3 ilave şalter gövdesi takabilmek için)		3SB1 902-1AC	8,40	1

* Baskı parçaları sayesinde bir butona max. 3NO+3NC kontak ilave edilebilir.

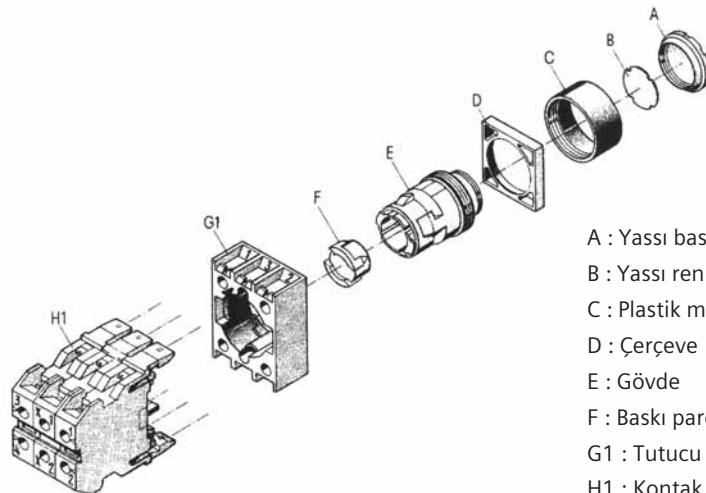

- A : Yassı baskı düğmesi
- B : Yassı renkli lens
- C : Plastik muhafaza ringi
- D : Çerçeve
- E : Gövde
- F : Baskı parçası
- G1 : Tutucu (3 ilave kontak bloğu takabilmek için)
- H1 : Kontakt blokları

Malzeme Cinsi	Sipariş No	Birim Fiyatı TL / Adet	Adet / Kutu
---------------	------------	------------------------	-------------

SIRIUS ÇİFT EL KONSOLLARI VE AYAK PEDALLARI

Yeni



3SU1853-3NB00-1AA1



3SU1950-0HN10-0AA0

SIRIUS 3SU1 Çift El Konsolları ve Aksesuarı

Çift-El konsol, Plastik (Butonlar dahil)	3SU1803-3NB00-1AE1	598,00	1
Çift-El konsol, Metal (Butonlar dahil)	3SU1853-3NB00-1AA1	1.026,00	1
Çift-El konsol - Metal (Butonlar dahil, ek buton montajı için hazır 4xdelik)	3SU1853-3NB00-1AD1	1.104,00	1
Çift-El konsol ayağı	3SU1950-0HN10-0AA0	1.124,00	1



3SB38 63-4BB

3SB39 01-0AQ3

SIRIUS 3SB3 Çift El Konsolları ve Aksesuarı

Çift-El konsol, Plastik (Butonlar dahil)	3SB3863-1BB3	600,00	1
Çift-El konsol, Metal (Butonlar dahil)	3SB3863-4BB	1.040,00	1
Çift-El konsol, Metal (Butonlar dahil, ek buton montajı için hazır 4xdelik)	3SB3863-4BA	1.110,00	1
Çift-El konsol ayağı	3SB3901-0AQ3	1.125,00	1



3SE2 903-1AA20

3SE2 932-1AB20

3SE2 932-1AA20

3SE2 924-3AA20

SIRIUS 3SE2 Ayak Pedalları

Korumasız, Tekli Ayak Pedalı (1NO + 1NC)	3SE2902-0AB20	267,00	1
Korumasız, Tekli Ayak Pedalı (2NO + 2NC)	3SE2903-1AB20	364,00	1
Metal Korumalı, Tekli Ayak Pedalı (1NO + 1NC)	3SE2902-0AA20	372,00	1
Metal Korumalı, Tekli Ayak Pedalı (2NO + 2NC)	3SE2903-1AA20	387,00	1
Korumasız, İkili Ayak Pedalı (1NO + 1NC)	3SE2932-0AB20	439,00	1
Korumasız, İkili Ayak Pedalı (2NO + 2NC)	3SE2932-1AB20	442,00	1
Metal Korumalı, İkili Ayak Pedalı (2NO + 2NC)	3SE2932-1AA20	582,00	1
Metal Korumalı, Tekli, 13850'ye Uygun Ayak Pedalı (2NO+2NC)	3SE2924-3AA20	585,00	1

Açıklama	Röle Çıkış		Transistör Çıkış		Sipariş No	Birim Fiyatı TL / Adet
	Emniyetli	Standart	Emniyetli	Standart		



3TK2821-1CB30

SIRIUS 3TK28 Emniyet Röleleri**Acil Durdurma, Mekanik Emniyet Şalteri, Nihayet Şalteri veya Manyetik Emniyet Şalteri İzleme**

24 DC, O / D Reset, Cat 3/Sil 2/Pl d	-	-	2TR	-	3TK2840-1BB40	302,00
--------------------------------------	---	---	-----	---	---------------	--------

Acil Durdurma, Mekanik Emniyet Şalteri veya Nihayet Şalteri İzleme

24 AC/DC, O/D Reset, Cat 3/Sil 1/Pl c	3NO	1NC	-	-	3TK2821-1CB30	500,00
24 AC/DC, O Reset, Cat 4/Sil 3/Pl e	2NO	-	-	-	3TK2822-1CB30	502,00
24 AC/DC, D Reset, Cat 4/Sil 3/Pl e	2NO	-	-	-	3TK2823-1CB30	502,00
24 AC/DC, O/D Reset, Cat 3/Sil 1/Pl c	2NO	-	-	-	3TK2824-1CB30	471,00
230 AC, O/D Reset, Cat 3/Sil 1/Pl c	2NO	-	-	-	3TK2824-1AL20	481,00
24 DC, O/D Reset, Cat 4/Sil 3/Pl e	3NO	2NC	-	-	3TK2825-1BB40	774,00
230 AC, O/D Reset, Cat 4/Sil 3/Pl e	3NO	2NC	-	-	3TK2825-1AL20	774,00
24 DC, (t) 0.05...3 sn Ayarlanabilir Zaman Gecikmeli Kontak, D Reset, Cat 4/Sil 3/Pl e	2NO-2NO(t)	1NC	-	-	3TK2827-1BB41	1.082,00
24 DC, (t) 0.5...30 sn Ayarlanabilir Zaman Gecikmeli Kontak, D Reset, Cat 4/Sil 3/Pl e	2NO-2NO(t)	1NC	-	-	3TK2827-1BB40	1.082,00



3TK2827-1BB41

Acil Durdurma, Mekanik Emniyet Şalteri, Nihayet Şalteri, Manyetik Emniyet Şalteri, Işık Perdesi, RF ID Emniyet Şalteri veya Emniyet Paspası İzleme

24 DC, O/D Reset, Cat 4/Sil 3/Pl e	4NO	1NC	-	2TR	3TK2826-1BB40	865,00
24 DC, (t) 0,05...3 Sn Ayarlanabilir Zaman Gecikmeli Kontak, O/D Reset, Cat 4/Sil 3/Pl e	2NO-2NO(t)	2NC	-	2TR	3TK2826-1BB41	1.171,00
24 DC, (t) 0,5...30sn Ayarlanabilir Zaman Gecikmeli Kontak, O/D Reset, Cat 4/Sil 3/Pl e	2NO-2NO(t)	2NC	-	2TR	3TK2826-1BB42	1.171,00
24 DC, O/D Reset, Cat 4/Sil 3/Pl e	-	-	2TR	-	3TK2841-1BB40	483,00
24 DC, (t) 0,05...3 sn Ayarlanabilir Zaman Gecikmeli Kontak, O/D Reset, Cat 4/Sil 3/Pl e	-	-	1TR, 1TR(t)	-	3TK2842-1BB41	564,00
24 DC, (t) 0.5...30 sn Ayarlanabilir Zaman Gecikmeli Kontak, O/D Reset, Cat 4/Sil 3/Pl e	-	-	1TR, 1TR(t)	-	3TK2842-1BB42	564,00



3TK2841-1BB40



3TK2826-1BB42

Acil Durdurma, Mekanik Emniyet Şalteri, Nihayet Şalteri, Manyetik Emniyet Şalteri, Işık Perdesi, RF ID Emniyet Şalteri veya Emniyet Paspası İzleme

24...240 AC/DC, O/D Reset, Cat 4/Sil 3/Pl e	4NO	1NC	-	-	3TK2826-1CW30	892,00
24...240 AC/DC, (t) 0.05...3 sn Ayarlanabilir Zaman Gecikmeli Kontak, O/D Reset, Cat 4/Sil 3/Pl e	2NO-2NO(t)	2NC	-	-	3TK2826-1CW31	1.200,00
24...240 AC/DC, (t) 0.5...30 sn Zaman Gecikmeli Kontak, O/D Reset, Cat 4/Sil 3/Pl e	2NO-2NO(t)	2NC	-	-	3TK2826-1CW32	1.200,00



3TK2834-1BB40

Emniyet Konağı Çoğaltma Modülü

24 AC/DC, Cat 4/Sil 3/Pl e	4NO	-	-	-	3TK2830-1CB30	476,00
230 AC, Cat 4/Sil 3/Pl e	4NO	-	-	-	3TK2830-1AL20	486,00

Çift-El Kontrol Emniyet Röleleri

24 DC, Cat 4/Sil 3/Pl e	2NO	2NC	-	-	3TK2834-1BB40	910,00
230 AC, Cat 4/Sil 3/Pl e	2NO	2NC	-	-	3TK2834-1AL20	960,00

• O/D Otomatik veya Denetlenen Reseti ifade eder. D Denetlenen Reseti ifade eder. O Otomatik Reseti ifade eder.

NOT:3TK28 serisi emniyet ürünleri yerine, yeni 3SK1 serisi emniyet ürünlerini kullanabilirsiniz.



Açıklama	Röle Çıkış		Transistör Çıkış		Sipariş No	Birim Fiyatı TL / Adet
	Emniyetli	Standart	Emniyetli	Standart		

SIRIUS 3SK1 Standart Emniyet Röleleri

Cat 4, PI e , Sil 3 Acil Durdurma, Mekanik Emniyet Şalteri, Nihayet Şalteri, Manyetik Emniyet Şalteri, Işık Perdesi veya Alan Tarayıcı İzleme, Otomatik ya da Denetlenen Reset

Yeni

24V AC/DC	3NO	1NC	-	-	3SK1111-1AB30	486,00
110-240V AC/DC	3NO	1NC	-	-	3SK1111-1AW20	515,00
24V DC	-	-	2TR	1TR	3SK1112-1BB40	397,00



SIRIUS 3SK1 Advanced Emniyet Röleleri

Cat 4, PI e , Sil 3 Çift-El, Acil Durdurma, Mekanik Emniyet Şalteri, Nihayet Şalteri, Manyetik Emniyet Şalteri, Işık Perdesi veya Alan Tarayıcı İzleme Otomatik ya da Denetlenen Reset

24V DC	3NO	1NC	-	-	3SK1121-1AB40	620,00
24V DC	-	-	3TR	1TR	3SK1122-1AB40	464,00
24V DC	-	-	1TR	-	3SK1120-1AB40	394,00
24VDC, (t) 0.05-3 sn ayarlanabilir zaman gecikmeli kontak	2NO-2NO(t)	-	-	-	3SK1121-1CB41*	819,00
24VDC, (t) 0.05-3 sn ayarlanabilir zaman gecikmeli kontak	-	-	2TR-2TR(t)	-	3SK1122-1CB41*	492,00

* Sipariş kodunun son 4 hanesi 1CB42 olarak değiştirilse 0.5 - 30 sn, 1CB44 olarak değiştirilirse 5 - 300 sn zaman gecikmeli ürün aynı fiyattan sipariş edilebilir.



SIRIUS 3SK1 Çıkış Genişleme Modülleri

24V DC	4NO	-	-	-	3SK1211-1BB40	476,00
110-240V AC/DC	4NO	-	-	-	3SK1211-1BW20	476,00



SIRIUS 3SK1 Giriş Genişleme Modülü

2 x 1 Kanal ya da 1 x 2 Kanal İzleme	-	-	-	-	3SK1220-1AB40	394,00
--------------------------------------	---	---	---	---	---------------	--------



SIRIUS 3SK1 Opsiyonel Aksesuarlar

Güç kaynağı	-	-	-	-	3SK1230-1AW20	316,00
Cihaz konnektörü, type 1, 17,5 mm	-	-	-	-	3ZY1 212-1BA00	48,00
Cihaz konnektörü, type 1, 22,5 mm	-	-	-	-	3ZY1 212-2BA00	48,00
Cihaz sonlandırma konnektörü, type 1, 22,5 mm	-	-	-	-	3ZY1 212-2DA00	52,00

SIRIUS 3SK1 Giriş ve Çıkış Genişleme Modülleri Kullanım:

- 1- Giriş genişleme modülü Advanced Emniyet Rölesi soluna ilave edilebilir. Maksimum 5 adet giriş modülü ilave edilebilir.
- 2- Çıkış genişleme modülü Advanced Emniyet Rölesi sağına ilave edilebilir. Maksimum 5 adet çıkış modülü ilave edilebilir.
- 3- Advanced Ana Modül ve Çıkış Modülleri cihaz konnektörleri **olmadan da** kullanıma uygundur.

Opsiyonel Aksesuarlar Kullanım:

- 1- Cihaz konnektörleri Advanced ana modül'e giriş ya da çıkış modülü eklemek için kullanılır.
- 2- Cihaz sonlandırma konnektörü konfigürasyon oluşturulduğunda en sağda kalan modüle takılmalıdır.
- 3- Güç kaynağı opsiyonel olarak kullanılabilir. Advanced modül ile oluşturulan maksimum 10 cihazdan (Emniyet rölesi, giriş ve çıkış modülü) oluşan konfigürasyonu destekler.

Konnektör Seçim Tablosu

Cihaz Tipi	3ZY1212-1BA00 konnektör	3ZY1212-2BA00 konnektör	3ZY1212-2DA00 sonlandırma
3SK1 Advanced Ana Modül			
3SK1121	-	x	x
3SK1122	-	x	x
3SK1120	x	-	-
3SK1 Çıkış Genişleme Modülü (Ana modül sağ)			
3SK1211	-	x	x
3SK1 Giriş Genişleme Modülü (Ana modül sol)			
3SK1220	x	-	-
Güç Kaynağı (Ana modül veya giriş modülü sol)			
3SK1230	-	x	-

DIP Switç Ayar Tablosu

OFF (Sol)	→ ON	ON (Sağ)
Otomatik reset	1 <input type="checkbox"/> AUT/MON	Denetlenen reset
Kanallar arası kısa devre izleme aktif değil	2 <input type="checkbox"/> CF:0/1	Kanallar arası kısa devre izleme aktif
2x1 kanal sensör bağlantı	3 <input type="checkbox"/> 2x1/1x2	1x2 kanal sensör bağlantı
Başlangıçta test etme aktif	4 <input type="checkbox"/> ST:1/0	Başlangıçta test etme aktif değil



400V, 50/60 Hz AC 3 Faz'da Yolverebileceği Motor Güç Değeri	Aşırı Akım Koruma, Akım Ayar Aralığı - A	Sipariş No	Birim Fiyatı TL / Adet
---	--	---------------	------------------------------

SIRIUS 3RM1 MOTOR YOLVERİCİLER

Yeni

SIRIUS 3RM1 Standart Motor Yolverici, Direkt Yolverici Us=24VDC

0...0,12	0,1 ... 0,5	3RM1001-1AA04*	632,00
0,09 ... 0,75	0,4 ... 2	3RM1002-1AA04*	632,00
0,55...3	1,6 ... 7	3RM1007-1AA04*	632,00

*Son Dört Hanedeki "0" yerine kod "1" yazılarak (...-1AA14) Besleme Gerilimi Us= AC 110 ... 230 V 50/60 Hz; DC 110 V ürün aynı fiyattan sipariş edilebilir.

SIRIUS 3RM1 Standart Motor Yolverici, Sağ-Sol Yolverici Us=24VDC

0...0,12	0,1 ... 0,5	3RM1201-1AA04*	686,00
0,09 ... 0,75	0,4 ... 2	3RM1202-1AA04*	686,00
0,55...3	1,6 ... 7	3RM1207-1AA04*	686,00

*Son Dört Hanedeki "0" yerine kod "1" yazılarak (...-1AA14) Besleme Gerilimi Us= AC 110 ... 230 V 50/60 Hz; DC 110 V ürün aynı fiyattan sipariş edilebilir.

SIRIUS 3RM1 Emniyetli Motor Yolverici, Direkt Yolverici Us=24VDC

0...0,12	0,1 ... 0,5	3RM1101-1AA04*	733,00
0,09 ... 0,75	0,4 ... 2	3RM1102-1AA04*	733,00
0,55...3	1,6 ... 7	3RM1107-1AA04*	733,00

*Son Dört Hanedeki "0" yerine kod "1" yazılarak (...-1AA14) Besleme Gerilimi Us= AC 110 ... 230 V 50/60 Hz; DC 110 V ürün aynı fiyattan sipariş edilebilir.

SIRIUS 3RM1 Emniyetli Motor Yolverici, Sağ-Sol Yolverici Us=24VDC

0...0,12	0,1 ... 0,5	3RM1301-1AA04*	788,00
0,09 ... 0,75	0,4 ... 2	3RM1302-1AA04*	788,00
0,55...3	1,6 ... 7	3RM1307-1AA04*	788,00

*Son Dört Hanedeki "0" yerine kod "1" yazılarak (...-1AA14) Besleme Gerilimi Us= AC 110 ... 230 V 50/60 Hz; DC 110 V ürün aynı fiyattan sipariş edilebilir.

SIRIUS 3RM1 Opsiyonel Aksesuarlar

Besleme terminali	3RM1920-1AA	35,00
Busbar koruma kapağı	3RM1910-6AA	6,00
2'li Busbar	3RM1910-1AA	31,00
3'lü Busbar	3RM1910-1BA	39,00
5'li Busbar	3RM1910-1DA	51,00
Cihaz bağlantı konnektörü	3ZY1212-2EA00	52,00
Ara bağlantı konnektörü (22,5mm'lik boşluk olduğunda cihazlar arası bağlantıyı sağlar)	3ZY1212-2AB00	47,00
Cihaz sonlandırma terminali (en sağdaki modüle takılır)	3ZY1212-2FA00	55,00
Cihaz mühürleme ön şeffaf kapak	3ZY1321-2AA00	10,00

Notlar:

- 1- 3RM1 modüller yan yana monte edildiğinde ideal çalışma sıcaklığı -25°C / +40°C arasındadır. Ek önlemler alınarak (Cihazlar arası 22,5mm'lik boşluklar bırakılarak) üst sıcaklık değeri +60°C'ye kadar yükseltilebilir.
- 2- 3RM1 konfigürasyonu (www.siemens.com/sirius/configurators) linki üzerinden ulaşabileceğiniz tool ile yapılabilir.
- 3- Cihaz bağlantı konnektörleri sadece Us=24VDC versiyon ile uyumludur.



3RM10... - 3RM12



3RM11... - 3RM13



3RM1910-1DA



3ZY1321-2AA00

Açıklama	Kontak Sayısı	Gövde Tipi	Sipariş No	Birim Fiyatı TL / Adet
----------	---------------	------------	------------	------------------------

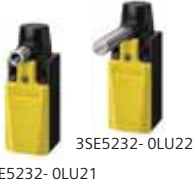

3SE5232-0LU21

SIRIUS 3SE5 Menteşe Tip Emniyet Şalterleri**Menteşe Emniyet Şalteri, Gövde Geniřliđi 31mm, EN 50047'e Uygun****Oyuk Milli**

Operasyon Açısı 10 Derece, IP 65	1NO / 2NC	PLASTİK	3SE5232-0LU21	95,00
Operasyon Açısı 10 Derece, IP 66/67	1NO / 2NC	METAL	3SE5212-0LU21	114,00

Standart Milli

Operasyon Açısı 10 Derece, IP 65	1NO / 2NC	PLASTİK	3SE5232-0LU22	95,00
Operasyon Açısı 10 Derece, IP 66/67	1NO / 2NC	METAL	3SE5212-0LU22	114,00



3SE5132-0LU21

Menteşe Emniyet Şalteri, Gövde Geniřliđi 40mm, EN 50041'e Uygun**Oyuk Milli**

Operasyon Açısı 10 Derece, IP 67/68	1NO / 2NC	PLASTİK	3SE5132-0LU21	97,00
Operasyon Açısı 10 Derece, IP 66/67	1NO / 2NC	METAL	3SE5112-0LU21	120,00

Standart Milli

Operasyon Açısı 10 Derece, IP 67/68	1NO / 2NC	PLASTİK	3SE5132-0LU22	97,00
Operasyon Açısı 10 Derece, IP 66/67	1NO / 2NC	METAL	3SE5112-0LU22	138,00



3SE2283-0GA53

Menteşe Emniyet Şalteri, Entegre Menteşe**Aleminyum Menteşe**

Operasyon Açısı 8 Derece, IP 65	1NO / 2NC	PLASTİK	3SE2283-0GA53	436,00
---------------------------------	-----------	---------	---------------	--------

İyi Kalite Çelik Menteşe

Operasyon Açısı 4 Derece, IP 65	1NO / 2NC	PLASTİK	3SE2283-0GA44	654,00
---------------------------------	-----------	---------	---------------	--------

Açıklama	Kontak Sayısı	LED	Gövde Tipi	Sipariş No	Birim Fiyatı TL / Adet
----------	---------------	-----	------------	------------	------------------------

SIRIUS 3SE5 Mekanik Emniyet Şalterleri**Gövde Geniřliđi 31mm, 360° Döner Kafa, IP 65**

Standart Tip	1NO-1NC		PLASTİK	3SE5232-0RV40	92,00
Standart Tip	1NO-2NC		PLASTİK	3SE5232-0QV40	96,00
Standart Tip	1NO-1NC		METAL	3SE5212-0RV40	108,00
Standart Tip	1NO-2NC		METAL	3SE5212-0QV40	114,00
2 LED'li Sarı / Yeřil	1NO-1NC	24VDC	PLASTİK	3SE5232-1RV40	131,00
2 LED'li Sarı / Yeřil	1NO-1NC	24VDC	METAL	3SE5212-1RV40	149,00

Gövde Geniřliđi 40mm, 360° Döner Kafa, IP 66/67

Standart Tip	1NO-2NC		PLASTİK	3SE5132-0QV20	104,00
Standart Tip	1NO-2NC		METAL	3SE5112-0QV10	167,00
2 LED'li Sarı / Yeřil	1NO-2NC	24VDC	PLASTİK	3SE5132-1QV20	145,00

Gövde Geniřliđi 50mm, 360° Döner Kafa, IP 66/67

Standart Tip	1NO-2NC		PLASTİK	3SE5242-0QV40	108,00
2 LED'li Sarı / Yeřil	1NO-2NC	24VDC	PLASTİK	3SE5242-1QV40	146,00

Gövde Geniřliđi 56mm, 360° Döner Kafa, IP 66/67

Standart Tip	1NO-2NC		METAL	3SE5122-0QV10	167,00
2 LED'li Sarı / Yeřil	1NO-2NC	24VDC	METAL	3SE5122-1QV10	205,00



3SE5232-0QV40



3SE5242-0QV40



3SE5122-0QV10

- Mekanik Emniyet Şalteri sipariş edildiğinde, siparişe aktuatör **dahil değildir**.
- Uygulamaya uygun aktuatör 151. sayfadan seçim yapılarak ayrıca sipariş edilmelidir.



3SE5322-0SD21



3SE5322-0SE21



3SE5322-0SJ21



3SE5322-0SB21

Kilitleme Kuvveti	LED Sarı / Yeşil	Gövde Tipi	Sipariş No	Birim Fiyatı TL / Adet
-------------------	------------------	------------	------------	------------------------

SIRIUS 3SE5 - Mekanik Kilitlemeli Emniyet Şalterleri

24VDC Bobini Enerjilendiğinde Kilidini Açar, 1NO / 2NC + 1NO/2NC, 360° Döner Kafa, IP66/67, Önden Tornavida İle Bobin Kilidini Açma

1300N	-	PLASTİK	3SE5322-0SD21	502,00
2600N	-	METAL	3SE5312-0SD11	673,00
1300N	24VDC	PLASTİK	3SE5322-1SD21	559,00
2600N	24VDC	METAL	3SE5312-1SD11	714,00

24VDC Bobini Enerjilendiğinde Kilidini Açar, 1NO / 2NC + 1NO/2NC, 360° Döner Kafa, IP 66/67, Önden Anahtar İle Bobin Kilidini Açma

1300N	-	PLASTİK	3SE5322-0SE21	597,00
1300N	24VDC	PLASTİK	3SE5322-1SE21	641,00

24VDC Bobini Enerjilendiğinde Kilidini Açar, 1NO / 2NC + 1NO/2NC, 360° Döner Kafa, IP66/67, Önden Tornavida İle Bobin Kilidini Açma, Arkadan Acil Çıkış Butonu

1300N	-	PLASTİK	3SE5322-0SJ21	802,00
1300N	24VDC	PLASTİK	3SE5322-3SJ23	848,00

24VDC Bobini Enerjilendiğinde Kilitler, 1NO / 2NC + 1NO/2NC, 360° Döner Kafa, IP66/67

1300N	-	PLASTİK	3SE5322-0SB21	511,00
2600N	-	METAL	3SE5312-0SB11	691,00
1300N	24VDC	PLASTİK	3SE5322-1SB21	575,00
2600N	24VDC	METAL	3SE5312-1SB11	732,00

- Mekanik Kilitlemeli Emniyet Şalteri sipariş edildiğinde, siparişe aktuatör **dahil değildir**.
- Uygulamaya uygun aktuatör, aktuatör listesinden ayrıca sipariş edilmelidir.



3SE5000-0AV01



3SE5000-0AV02



3SE5000-0AV03



3SE5000-0AV04



3SE5000-0AV05



3SE5000-0AV07-1AK2



3SE5000-0AW11



3SE5000-0AV08-1AA3

Açıklama	Sipariş No	Birim Fiyatı TL / Adet
----------	------------	------------------------

3SE5 Aktuatörler

Standart Aktuatör, Uzunluk 75,6 mm	3SE5000-0AV01	13,00
Aktuatör, Dikey Sabitleme, Uzunluk 53mm	3SE5000-0AV02	15,00
Aktuatör, Yatay Sabitleme, Uzunluk 47mm	3SE5000-0AV03	15,00
Açılı Aktuatör, Uzunluk 51mm, Şaltere Soldan Açılı Yaklaşım	3SE5000-0AV04	63,00
Açılı Aktuatör, Uzunluk 51mm, Şaltere Sağdan Açılı Yaklaşım	3SE5000-0AV06	63,00
Açılı Aktuatör, Uzunluk 77mm	3SE5000-0AV05	67,00
Açılı Aktuatör (Heavy Duty), Uzunluk 67mm	3SE5000-0AV07-1AK2	144,00
Plastik Aktuatör, Yatay Sabitleme, Uzunluk 40 mm*	3SE5000-0AW11	8,00

Opsiyonel Aksesuarlar

Çelik Dil, Aktuatör Giriş Engelleme, 8 Adete Kadar Asma Kilit Asılabilir	3SE5000-0AV08-1AA3	59,00
--	--------------------	-------

Bağlantı Aksesuarları

Kablo Rakoru (M20 x 1,5)	3SX9926	15,00
----------------------------	---------	-------

* Plastik aktuatör kilitlemeli emniyet şalterleri ile kullanıma uygun **değildir**.



3SE6315-0BB01 3SE6310-0BC01



3SX5601-2GA03



3SE6604-2BA 3SE6704-2BA



3SE6606-3BA 3SE6704-3BA

Yeni



3SE6714-2CA 3SE6614-4CA01

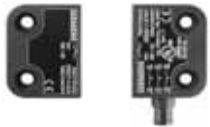

3SE6614-4CA01 3SE6714-2CA

Açıklama	Tutma Kuvveti	Sipariş No	Birim Fiyatı TL / Adet
----------	---------------	------------	------------------------

SIRIUS 3SE6 RFID ve Manyetik Emniyet Şalterleri**RFID Kodlu Şalter (M12 Soketli), IP 69K**

Kodlu	Yok	3SE6315-0BB01	407,00
Kodlu	18N	3SE6315-1BB01	568,00
Eşsiz Kodlu (Birden çok defa karşılığı öğretilebilir)	Yok	3SE6315-0BB02	598,00
Eşsiz Kodlu (Birden çok defa karşılığı öğretilebilir)	18N	3SE6315-1BB02	748,00

RFID Aktuatör

Standart	Yok	3SE6310-0BC01	78,00
Standart	18N	3SE6310-1BC01	244,00

RFID Emniyet Şalteri Bağlantı Kablosu, M12, 8 Kutup

3m		3SX5601-2GA03	97,00
5m		3SX5601-2GA05	110,00
10m		3SX5601-2GA10	140,00

Manyetik (Kodlu) Emniyet Şalterleri (25 x 88), IP 67

Aktuatör		3SE6704-2BA	52,00
Manyetik Şalter, 3m Kablolu (2NC Kontak)		3SE6604-2BA	211,00

Manyetik (Kodlu) Emniyet Şalterleri (25x33) , IP 67

Aktuatör		3SE6704-3BA	52,00
Manyetik Şalter, 3m Kablolu (1NO + 1NC Kontak)		3SE6605-3BA	164,00
Manyetik Şalter, 1m Kablolu (1NO + 2NC Kontak)		3SE6606-3BA	248,00

Manyetik (Kodlu) Emniyet Şalterleri (25 x 88), IP 67

Aktuatör		3SE6714-2CA	45,00
Manyetik Şalter, M8 Soketli, 4 Kutup ve LED'li (2NC Kontak)		3SE6614-4CA01	255,00
Manyetik Şalter, 3m Kablolu (2NC + 1NC Kontak)		3SE6617-2CA04	247,00
3SE66 M8 Soket için 5m Uzatma Kablosu		3SX5601-3GA05	80,00

Manyetik (Kodlu) Emniyet Şalterleri (25x36) , IP 67

Aktuatör		3SE6714-3CA	45,00
Manyetik Şalter, 8mm, 6 Kutup Catch Bağlantı (2NC + 1NC Kontak)		3SE6617-3CA01	249,00
Manyetik Şalter, 3m Kablolu (2NC + 1NC Kontak)		3SE6617-3CA04	226,00
3SE66 Catch Bağlantı 5m Uzatma Kablosu		3SX5601-4GA05	100,00

- 3SE6 31-RFID ya da 3SE6 Manyetik emniyet şalterleri EN ISO 13849-1'e göre Pl e, EN 62061'e göre Sil 3 ve EN 954-1'e göre Cat 4'e kadar olan uygulamalarda kullanılabilir.
- RFID ve Manyetik Emniyet şalteri seti, aktuatör ve şalterden oluşmaktadır. Ayrı ayrı sipariş edilmelidir.

Açıklama	Sipariş No	Birim Fiyatı TL / Adet
----------	------------	------------------------

Halat Uzunluğu 25 m'ye kadar

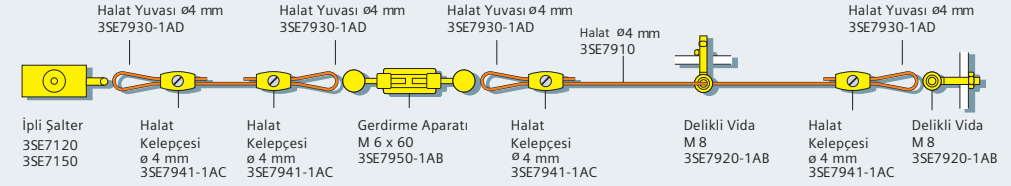

Halat Uzunluğu 50 m'ye kadar

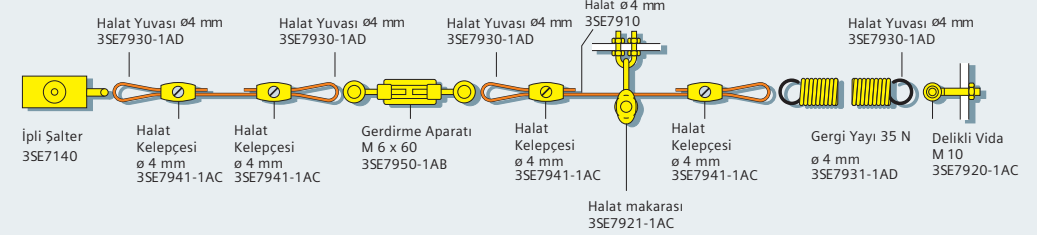

Halat Uzunluğu 2x75 m

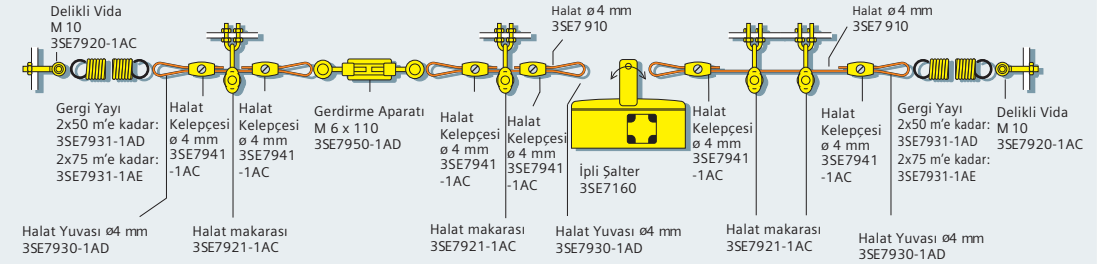

• Halat uzunluğu 25'den büyük olduğunda gergi yayı kullanılmalıdır.

SIRIUS 3SE7 İpli Acil Durdurma ve Bant Kaydı Şalterleri

İpli Acil Durum Şalteri, Metal Gövde, M20X1,5 Kablo Girişli

10m'ye kadar, 2NC kontak, Sarı kapaklı, IP65 , Kilitlemeli ve buton resetli	3SE7120-1BF00	439,00
10m'ye kadar, 2NC+1NO kontak, Sarı kapaklı, IP65, Kilitlemeli ve buton resetli	3SE7120-1BH00	484,00
25m'ye kadar, 1NC+1NO kontak, IP65, Kilitlemeli ve buton resetli	3SE7150-1BD00	439,00
25m'ye kadar, 2NC+1NO kontak, Sarı kapaklı, IP65, Kilitlemeli ve buton resetli	3SE7150-1BH00	489,00
25m'ye kadar, 1NO+1NC kontak, 24VDC Led'li, IP65, Kilitlemeli ve buton resetli	3SE7150-1BD04	699,00
50m'ye kadar, 1NO+1NC kontak, IP65, Kilitlemeli ve buton resetli	3SE7140-1BD00	918,00
50m'ye kadar, 2NC kontak, IP65, Kilitlemeli ve buton resetli	3SE7140-1BF00	969,00
75m'ye kadar, 3NC+1NO kontak, Entegre Acil Durdurma Butonu, IP67	3SE7141-1EG10	885,00
2X75m'ye kadar, İki Yönlü, 2NC + 2NO kontak, IP 65, Kilitlemeli ve buton resetli	3SE7160-1AE00	1.095,00

Aksesuarlar

10m Çelik Halat	3SE7910-3AA	152,00
20m Çelik Halat	3SE7910-3AC	300,00
50m Çelik Halat	3SE7910-3AH	753,00
Kablo Kelepçesi, Oval, 2xø4 mm	3SE7941-1AC	28,00
Gergi Yayı, 35N, 50m'ye Kadar olan Bağlantılarda	3SE7931-1AD	66,00
Gergi Yayı, 35N'dan Büyük Uygulamalarda , 2x75m'ye Kadar olan Bağlantılarda	3SE7931-1AE	75,00
Gerdirme Aparatı, ön gergiyi hassas ayarlama, M6 x 60	3SE7950-1AB	33,00
Gerdirme Aparatı, ön gergiyi hassas ayarlama, M6 x 110	3SE7950-1AD	92,00
Halat Makarası, Halatın yönünü değiştirmek için kullanılır, ø 4 mm	3SE7921-1AC	36,00
Halat Makarası Sabitleme Aparatı	3SE7921-1AA	9,00
Delikli Vida, M8, Halatı Sabitlemek için kullanılır	3SE7920-1AB	22,00
Halat Yuvası, halat yönü değişimi ve sabitleme noktalarında güçlendirilmiş iletim için, ø4mm	3SE7930-1AD	5,00

Bant Kaydı Şalteri, Metal Gövde

2NO + 2NC Kontak, IP 65	3SE7310-1AE00	1.415,00
2NO + 2NC Kontak, IP 65, 24VDC LED'li	3SE7310-1AE04	1.666,00

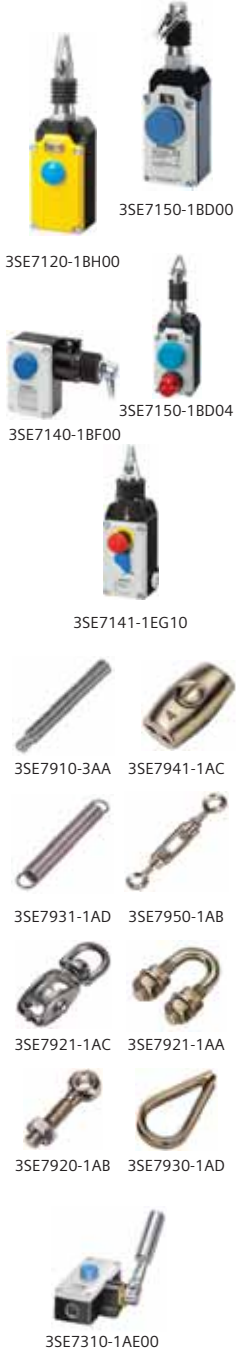



1 2 3



4 5 6



7 8 9



10 11



12 13 14



15 16 17



18 19 20



21 22 23

Açıklama	Res. No	Sipariş No	Birim Fiyatı TL / Adet	Adet Kutu
----------	---------	------------	------------------------	-----------

SIRIUS NİHAYET ŞALTERLERİ 3SE5232

31 mm Komple Set, PLASTİK Muhafaza, 1NO-1NC Ani Hareketli Kontak IP 65, EN 50047'e uygun

Dikey teflon buton tahrikli	1	3SE5232-0CC05	50,00	1
Dikey plastik makara (10 mm çap) tahrikli	2	3SE5232-0HD03	59,00	1
Plastik makara (13 mm çap) kollar tahrikli	3	3SE5232-0HE10	67,00	1
Köşegen plastik makara (13 mm çap) tahrikli	4	3SE5232-0HF10	67,00	1
Kol uzunluğu ayarlanabilir sağ-sol plastik makara (19 mm çap) tahrikli	5	3SE5232-0HK50	79,00	1
Sağ-sol plastik makara (19 mm çap) tahrikli, kol uzunluğu 21 mm	6	3SE5232-0HK21	69,00	1
Spiral yay tahrikli	7	3SE5232-0HR01	86,00	1
Kol uzunluğu ayarlanabilir alüminyum çubuk (200 mm) tahrikli	8	3SE5232-0HK80	84,00	1

SIRIUS NİHAYET ŞALTERLERİ 3SE5212

31 mm Komple Set, METAL Muhafaza, 1NO-1NC* Ani Hareketli Kontak IP 65, EN 50047'e uygun

Dikey teflon buton tahrikli	1	3SE5212-0CC05	61,00	1
Dikey teflon buton tahrikli, Sarı/Yeşil LED'li (24 VDC), 1NO-2NC kontak	11	3SE5212-1LC05	105,00	1
Dikey paslanmaz çelik buton tahrikli	10	3SE5212-0CB01	77,00	1
Dikey plastik makara (10 mm çap) tahrikli	2	3SE5212-0CD03	73,00	1
Plastik makara (13 mm çap) kollar tahrikli	3	3SE5212-0CE10	79,00	1
Köşegen plastik makara (13 mm çap) tahrikli	4	3SE5212-0CF10	79,00	1
Sağ-sol plastik makara (19 mm çap) tahrikli	6	3SE5212-0CK21	83,00	1
Kol uzunluğu ayarlanabilir (delikli) sağ-sol plastik makara (19 mm çap) tahrikli	9	3SE5212-0CK60	98,00	1
Kol uzunluğu ayarlanabilir sağ-sol plastik makara (19 mm çap) tahrikli	5	3SE5212-0CK50	93,00	1

SIRIUS NİHAYET ŞALTERLERİ 3SE5132

40 mm Komple Set, PLASTİK Muhafaza, 1NO-1NC Ani Hareketli Kontak IP 65, EN 50041'e uygun

Dikey paslanmaz çelik buton tahrikli	12	3SE5132-0CB01	64,00	1
Dikey plastik buton tahrikli	13	3SE5132-0CC03	70,00	1
Dikey plastik makara (13 mm çap) tahrikli	14	3SE5132-0CD05	73,00	1
Plastik makara (22 mm çap) kollar tahrikli	15	3SE5132-0CE05	81,00	1
Köşegen plastik makara (22 mm çap) tahrikli	16	3SE5132-0CF05	81,00	1
Sağ-sol plastik makara (19 mm çap) tahrikli, kol uzunluğu 27 mm	17	3SE5132-0CJ01	87,00	1
Spiral yay tahrikli	18	3SE5132-0CR01	86,00	1
Kol uzunluğu ayarlanabilir (delikli), sağ-sol plastik makara (19 mm çap) tahrikli	19	3SE5132-0CJ60	98,00	1
Kol uzunluğu ayarlanabilir sağ-sol plastik makara (19 mm çap) tahrikli	20	3SE5132-0CJ50	93,00	1
Kol uzunluğu ayarlanabilir alüminyum çubuk (200 mm) tahrikli	23	3SE5132-0CJ80	97,00	1

SIRIUS NİHAYET ŞALTERLERİ 3SE5112

40 mm Komple Set, METAL Muhafaza, 1NO-1NC Ani Hareketli Kontak IP 66/67, EN 50041'e uygun

Dikey paslanmaz çelik buton tahrikli	21	3SE5112-0CC02	126,00	1
Dikey paslanmaz çelik makara (13 mm çap) tahrikli	22	3SE5112-0CD02	140,00	1
Plastik makara (22 mm çap) kollar tahrikli	15	3SE5112-0CE01	120,00	1
Köşegen plastik makara (22 mm çap) tahrikli	16	3SE5112-0CF01	120,00	1
Sağ-sol metal makara (19 mm çap) tahrikli, kol uzunluğu 27 mm	17	3SE5112-0CH02	152,00	1
Spiral yay tahrikli	18	3SE5112-0CR01	120,00	1
Sağ-sol plastik makara (19 mm çap) tahrikli, kol uzunluğu 27 mm	17	3SE5112-0CH01	135,00	1
Kol uzunluğu ayarlanabilir (delikli), sağ-sol plastik makara (19 mm çap) tahrikli	19	3SE5112-0CH60	149,00	1
Kol uzunluğu ayarlanabilir sağ-sol plastik makara (19 mm çap) tahrikli	20	3SE5112-0CH50	138,00	1
Kol uzunluğu ayarlanabilir alüminyum çubuk (200 mm) tahrikli	23	3SE5112-0CH80	152,00	1

* 3SE5212-1LC05 hariç
• Aksesuarlar ve yedek kısımları 156 ve 157. sayfadan seçebilirsiniz.



Açıklama	Res. No	Sipariş No	Birim Fiyatı TL / Adet	Adet Kutu
----------	---------	------------	------------------------	-----------

SIRIUS NİHAYET ŞALTERLERİ 3SE5242

50 mm Komple Set, PLASTİK Muhafaza, 1NO-1NC Ani Hareketli Kontak IP 66/67, EN 50047'e uygun

Dikey teflon buton tahrikli	1	3SE5242-0CC05	62,00	1
Dikey plastik makara (10 mm çap) tahrikli	2	3SE5242-0HD03	76,00	1
Plastik makara (13 mm çap) kollu tahrikli	3	3SE5242-0HE10	85,00	1
Sağ-Sol plastik makara (19 mm çap) tahrikli	4	3SE5242-0HK21	86,00	1
Kol uzunluğu ayarlanabilir sağ-sol plastik makara (19 mm çap) tahrikli	5	3SE5242-0HK50	98,00	1

SIRIUS NİHAYET ŞALTERLERİ 3SE5122

56 mm Komple Set, METAL Muhafaza, 1NO-1NC Ani Hareketli Kontak IP 66/67

Dikey paslanmaz çelik buton tahrikli	6	3SE5122-0CC02	126,00	1
Dikey paslanmaz çelik makara (13 mm çap) tahrikli	7	3SE5122-0CD02	140,00	1
Plastik makara (22 mm çap) kollu tahrikli	8	3SE5122-0CE01	120,00	1
Köşegen plastik makara (22 mm çap) tahrikli	9	3SE5122-0CF01	120,00	1
Spiral yay tahrikli	10	3SE5122-0CR01	120,00	1
Sağ-Sol plastik makara (19 mm çap) tahrikli, kol uzunluğu 27 mm	11	3SE5122-0CH01	135,00	1
Kol uzunluğu ayarlanabilir (delikli), sağ-sol plastik makara (19 mm çap) tahrikli	12	3SE5122-0CH60	149,00	1
Kol uzunluğu ayarlanabilir alüminyum çubuk (200 mm) tahrikli	13	3SE5122-0CH80	152,00	1
Dikey paslanmaz çelik buton tahrikli	14	3SE5122-0CB01	88,00	1
Sağ-sol plastik makara (19 mm çap) tahrikli (çift makara, çift kol)	15	3SE5122-0CT11	206,00	1
Sağ-sol çelik makara tahrikli, kol uzunluğu 27 mm	11	3SE5122-0CH02	146,00	1
Kol uzunluğu ayarlanabilir sağ-sol plastik makara (19 mm çap) tahrikli	16	3SE5122-0CH50	132,00	1

SIRIUS KOMPAKT NİHAYET ŞALTERLERİ 3SE5413

30 mm Komple Set, 1NO-1NC, METAL Muhafazalı, IP 67 2m KABLULU (5x0,75mm²)

Dikey buton tahrikli	17	3SE5413-0CC20-1EA2	107,00	1
Dikey seviyesi ayarlanabilir buton tahrikli (M12x1)	18	3SE5413-0CC21-1EA2	120,00	1
Dikey makara tahrikli	19	3SE5413-0CD20-1EA2	112,00	1
Sağ-Sol makara tahrikli	20	3SE5413-0CN20-1EA2	118,00	1
Dikey buton tahrikli	21	3SE5413-0CC22-1EA2	120,00	1

SIRIUS AÇIK TİP NİHAYET ŞALTERLERİ 3SE5250

Teflon buton tahrikli, 1NO/1NC, IP 20, 30 mm	22	3SE5250-0CC05	48,00	1
Teflon buton tahrikli, 1NO/2NC, IP 10, 30 mm	-	3SE5250-0LC05	48,00	1

• Aksesuarlar ve yedek kısımları 156 ve 157. sayfadaki seçebilirsiniz.



SIRIUS 3SE5 KAFALAR

Açıklama	Res. No	Sipariş No	Birim Fiyatı TL / Adet	Adet Kutu
EN 50047'e uygun koruma kapağı (3SE5.....-C05 serisi için)*	1	3SE5000-0AC30	9,00	1
Dikey paslanmaz çelik buton*	2	3SE5000-0AB01	17,00	1
Dikey plastik makara(10mm çap)*	3	3SE5000-0AD03	13,00	1
Dikey paslanmaz çelik makara (10mm çap)*	3	3SE5000-0AD04	33,00	1
Dikey plastik makara (ortadan sabitleme)*	4	3SE5000-0AD10	27,00	1
Dikey paslanmaz çelik makara (10mm çap) (Ortadan Sabitleme)*	4	3SE5000-0AD11	48,00	1
Plastik makara (13mm çap) kollu*	5	3SE5000-0AE10	21,00	1
Köşegen plastik makara(13mm çap)*	6	3SE5000-0AF10	21,00	1
Spiral yay, plastik toplam uzunluk 142,5mm*	7	3SE5000-0AR01	39,00	1
Dikey paslanmaz çelik buton*	8	3SE5000-0AC02	45,00	1
Dikey paslanmaz çelik makara(13mm çap)*	9	3SE5000-0AD02	57,00	1
Plastik makara(22mm çap) kollu*	10	3SE5000-0AE01	40,00	1
Köşegen plastik makara(22mm çap)*	6	3SE5000-0AF01	40,00	1
Spiral yay, paslanmaz çelik (toplam uzunluk 142,5 mm)*	7	3SE5000-0AR02	60,00	1



SIRIUS 3SE5 SAĞ-SOL AÇISAL HAREKETLİ KAFALAR

Sağ-sol tahrik temel eleman (plastik)*	11	3SE5000-0AK00	15,00	1
Sağ-sol tahrik temel eleman (metal)*	11	3SE5000-0AH00	41,00	1
Sağ-sol, plastik makara (19 mm çap), kol uzunluğu 21 mm*	12	3SE5000-0AA21	9,00	1
Sağ-sol, metal makara (19 mm çap), kol uzunluğu 21 mm*	13	3SE5000-0AA22	29,00	1
Sağ-sol, plastik makara (19 mm çap), kol uzunluğu 35 mm*	14	3SE5000-0AA15	17,00	1
Kol uzunluğu ayarlı (delikli) sağ-sol, plastik makara (19 mm çap)*	15	3SE5000-0AA60	24,00	1
Kol uzunluğu ayarlanabilir sağ-sol, plastik makara (19 mm çap)*	16	3SE5000-0AA50	18,00	1
Kol uzunluğu ayarlanabilir çubuk (200 mm)*	17	3SE5000-0AA80	23,00	1

* SIRIUS 3SE5250 Açık tip şalterler ve 3SE5413 Kompakt nihayet şalterleri ile kullanıma uygun **değildir**.

** 3SE5413 Kompakt nihayet şalterleri ile kullanıma uygun **değildir**.

Açıklama	Res. No	Sipariş No	Birim Fiyatı TL / Adet	Adet Kutu
----------	---------	------------	------------------------	-----------

SIRIUS 3SE5 KONTAK BLOKLARI



1

2



3

Yavaş hareketli (Slow Action), 1NO-1NC*	-	3SE5000-0BA00	38,00	1
Ani hareketli (Snap Action), 1NO-1NC*	-	3SE5000-0CA00	35,00	1
Ani hareketli altın kaplama (Snap Action), 1NO-1NC*	-	3SE5000-0CA00-1AC1	127,00	1
Yavaş hareketli (Slow Action), 1NO-2NC**	-	3SE5000-0KA00	42,00	1
Ani hareketli (Snap Action), 1NO-2NC**	-	3SE5000-0LA00	40,00	1
Yavaş hareketli (Slow Action with make break before), 1NO-2NC**	-	3SE5000-0MA00	40,00	1

KABLO BAĞLANTI AKSESUARLARI

M12, 0,25mm ² 4 Kutup, maksimum 250V, 4A*	1	3SY3127	47,00	1
M12, 0,25mm ² 5 Kutup, maksimum 250V, 4A*	1	3SY3128	53,00	1
M12, 0,25mm ² 8 Kutup, maksimum 250V, 4A*	2	3SY3134	121,00	1
Rakor*	3	3SX9926	16,00	1

* SIRIUS 3SE5250 Açık tip şalterler ve 3SE5413 Kompakt nihayet şalterleri ile kullanıma uygun **değildir**.

** 3SE5413 Kompakt nihayet şalterleri ile kullanıma uygun **değildir**.

Açıklama	Simge No	Sipariş No	Birim Fiyatı TL / Adet
----------	----------	------------	------------------------

8WD 50 mm Sinyal Kolonları

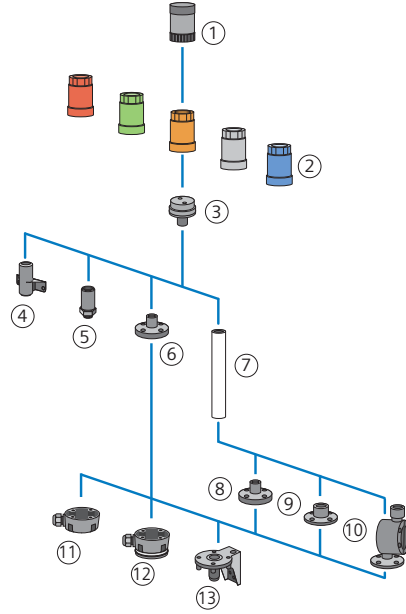

8WD 70 mm Sinyal Kolonları

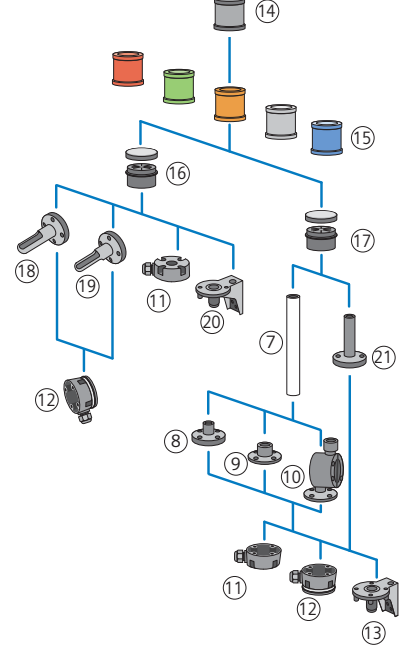

Korna



8WD4420-0FA

80 db, 24VAC/DC, 50mm	1	8WD4220-0FA	188,00
80 db, 230VAC, 50 mm	1	8WD4250-0FA	213,00
85 dB, Pals ya da sürekli ton ayarlanabilir 24VAC/DC, 70mm	14	8WD4420-0FA	187,00
100 dB, 8 Tonlu, Ses ayarlanabilir 230VAC, 70mm	14	8WD4450-0EA2	300,00
100 dB, 8 Tonlu, Ses ayarlanabilir 24VAC/DC, 70mm	14	8WD4420-0EA2	272,00
108 dB, IP 40, 24VAC/DC, 70mm	14	8WD4420-0EA	214,00

Entegre LED'li Sinyal Elemanı, 24VAC/DC, IP 65



8WD4220-5AC



8WD4420-5AB

Kalıcı Işıklı, Kırmızı, 50mm	2	8WD4220-5AB	234,00
Kalıcı Işıklı, Yeşil, 50mm	2	8WD4220-5AC	234,00
Kalıcı Işıklı, Sarı, 50mm	2	8WD4220-5AD	234,00
Kalıcı Işıklı, Şeffaf, 50 mm	2	8WD4220-5AE	234,00
Kalıcı Işıklı, Mavi, 50mm	2	8WD4220-5AF	234,00
Kalıcı Işıklı, Kırmızı, 70mm	15	8WD4420-5AB	188,00
Kalıcı Işıklı, Yeşil, 70mm	15	8WD4420-5AC	188,00
Kalıcı Işıklı, Sarı, 70mm	15	8WD4420-5AD	188,00
Kalıcı Işıklı, Şeffaf, 70mm	15	8WD4420-5AE	201,00
Kalıcı Işıklı, Mavi, 70mm	15	8WD4420-5AF	201,00
Flaşör Tip, Kırmızı, 70mm	15	8WD4420-5BB	248,00
Flaşör Tip, Yeşil, 70mm	15	8WD4420-5BC	248,00
Flaşör Tip, Sarı, 70mm	15	8WD4420-5BD	248,00

BA15d Ampul/ LED Uyumlu (LED ya da Ampül Ayrı Sipariş Edilir) , Sinyal Elemanı , 12-230VAC-DC, IP 65



8WD4400-1AD

Kalıcı Işıklı, Kırmızı, 70mm	15	8WD4400-1AB	85,00
Kalıcı Işıklı, Yeşil, 70mm	15	8WD4400-1AC	85,00
Kalıcı Işıklı, Sarı, 70mm	15	8WD4400-1AD	85,00
Kalıcı Işıklı, Şeffaf, 70mm	15	8WD4400-1AE	85,00
Kalıcı Işıklı, Mavi, 70mm	15	8WD4400-1AF	85,00

- Conta dahildir. Maksimum 5 elemana kadar bağlantı yapılabilir. IP65 korumalıdır.
- Montaj elemanları ve diğer aksesuarları 159. sayfadan seçim yapabilirsiniz.

Açıklama	Simge No	Sipariş No	Birim Fiyatı TL / Adet
----------	----------	------------	------------------------

Kapaklı Bağlantı Elemanları

Boruya ve zemine montaj bağlantı elemanı (alt-üst sabitleme), 50 mm	3	8WD4208-0AA	113,00
Braket ve zemine montaj bağlantı elemanı (alt-üst sabitleme), 70 mm	16	8WD4408-0AB	110,00
Boruya montaj bağlantı elemanı (alt-üst sabitleme), 70 mm	17	8WD4408-0AA	102,00

Montaj Elemanları

Duvara bağlantı braketi, plastik, ayaksız ve borusuz montaj, 50 mm'e uyumlu	4	8WD4208-0CD	46,00
Deliğe(M18) bağlantı elemanı, metal, ayaksız ve borusuz montaj, 50 mm'e uyumlu	5	8WD4208-0EH	47,00
Borusuz bağlantı için plastik bağlantı ayağı, 50mm'e uyumlu	6	8WD4208-0DE	84,00
Duvara bağlantı braketi (tek yönlü), ayaksız ve borusuz montaj, 70mm'e uyumlu	18	8WD4308-0CA	63,00
Duvara bağlantı braketi (çift yönlü), ayaksız ve borusuz montaj, 70mm'e uyumlu	19	8WD4308-0CB	66,00
Temel montaj braketi, ayaksız ve borusuz montaj, 70mm'e uyumlu	20	8WD4408-0CD	48,00
Boru (uzunluk 150 mm), 50 mm ve 70 mm'e uyumlu	7	8WD4308-0EE	92,00
Boru (uzunluk 250 mm), 50 mm ve 70 mm'e uyumlu	7	8WD4308-0EA	62,00
Boru (uzunluk 400 mm), 50 mm ve 70 mm'e uyumlu	7	8WD4308-0EB	85,00
Boru (uzunluk 1000 mm), 50 mm ve 70 mm'e uyumlu	7	8WD4308-0ED	199,00
Boru ile bağlantı için plastik bağlantı ayağı, 50 mm ve 70 mm'e uyumlu	8	8WD4308-0DB	56,00
Boru (>400 mm) ile bağlantı için metal bağlantı ayağı, 50 mm ve 70mm'e uyumlu	9	8WD4308-0DC	119,00
Boru ile bağlantı için açısı (7,5°'lik artışlarla) ayarlanabilir plastik bağlantı ayağı, 50 mm ve 70 mm'e uyumlu	10	8WD4408-0DF	207,00
100 mm borulu montaj ayağı, 70 mm'e uyumlu	21	8WD4308-0DA	99,00
Soket, yandan kablo çıkışlı 50 mm ve 70 mm'e uyumlu	11	8WD4308-0DD	88,00
Soket, yandan kablo çıkışlı, manyetik sabitleme, 50mm ve 70mm'e uyumlu	12	8WD4308-0DE	231,00
Ayakla bağlantı için braket, 50 mm ve 70 mm'e uyumlu	13	8WD4408-0CC	48,00

Entegre LED'li Tekli Sinyal Elamanı, 24VAC/DC, IP 65

Kalıcı Işıklı, Kırmızı	-	8WD5320-5AB	325,00
Kalıcı Işıklı, Yeşil	-	8WD5320-5AC	325,00
Kalıcı Işıklı, Sarı	-	8WD5320-5AD	325,00

BA15d Ampul/ LED Uyumlu (LED ya da Ampül Ayrı Sipariş Edilir), Tekli Sinyal Elemanı, 12-230VAC-DC, IP 65

Kalıcı Işıklı, Kırmızı	-	8WD5300-1AB	123,00
Kalıcı Işıklı, Yeşil	-	8WD5300-1AC	123,00
Kalıcı Işıklı, Sarı	-	8WD5300-1AD	123,00
Kalıcı Işıklı, Şeffaf	-	8WD5300-1AE	123,00
Kalıcı Işıklı, Mavi	-	8WD5300-1AF	123,00

BA 15d Lamba, BA 15d LED

24VAC/DC Lamba	-	8WD4328-1XX	13,00
230VAC/DC Lamba	-	8WD4358-1XX	15,00
Kırmızı LED 24VAC/DC	-	8WD4428-6XB	114,00
Yeşil LED 24VAC/DC	-	8WD4428-6XC	114,00
Sarı LED 24VAC/DC	-	8WD4428-6XD	114,00
Şeffaf LED 24VAC/DC	-	8WD4428-6XE	128,00
Mavi LED 24VAC/DC	-	8WD4428-6XF	128,00



8WD4408-0AA



8WD4208-0CD

8WD4208-0EH



8WD4208-0DE

8WD4308-0CA



8WD4308-0CB

8WD4408-0CD



8WD4308-0DB

8WD4308-0EE



8WD4408-0DF

8WD4308-0DC



8WD4308-0DD

8WD4308-0DA



8WD4408-0CC

8WD4308-0DE



8WD5320-5AB



8WD4428-6XE



3RS17...-

Giriş	Çıkış	Sipariş No	Birim Fiyatı TL / Adet	Adet / Kutu
-------	-------	------------	------------------------	-------------

İnterface dönüştürücüler**Aktif, tek kesişimli AC/DC 24V, iki yollu, 6.2 mm genişlik**

0... 10V	0... 20mA	3RS1700-1CD00	339,00	1
0... 10V	4... 20mA	3RS1700-1DD00	339,00	1
0... 20mA	0... 10V	3RS1702-1AD00	339,00	1
0... 20mA	4... 20mA	3RS1702-1DD00	339,00	1
4... 20mA	0... 20mA	3RS1703-1CD00	339,00	1
4... 20mA	0... 10V	3RS1703-1AD00	339,00	1

Çoklu dönüştürücü, AC/DC/ 24V, iki yollu 6.2 mm genişlik, ayarlanabilir giriş çıkışlı

0... 10V	0... 10V	3RS1705-1FD0	474,00	1
0... 20mA	0... 20mA			
4... 20mA	4... 20mA			
0... 10V	0... 50Hz	3RS1705-1KD00	536,00	1
0... 20mA	0... 100Hz			
0... 20mA	4... 1kHz			
	0... 10kHz			

Çoklu dönüştürücü, AC/DC/ 24V, üç yollu 17,5 mm genişlik, ayarlanabilir giriş çıkışlı

0... 10V	0... 10V	3RS1705-1FW00	578,00	1
0... 20mA/A	0... 20mA			
4... 20mA/A	4... 20mA			

Besleme Gerilimi	Genişlik mm	Sipariş No	Birim Fiyatı TL / Adet	Adet / Kutu
------------------	-------------	------------	------------------------	-------------

İnterface röleler giriş / çıkış**Giriş röleleri**

AC/DC 24 V	1NO	11,5	3TX7002-1AB00	118,00	1
AC/DC 24 V	1W	17,5	3TX7002-1BB00	144,00	1
AC/DC 24 V	2NO/1W	22,5	3TX7002-1CB00	163,00	1

Çıkış röleleri

AC/DC 24 V	1NO	11,5	3TX7002-2AB00	118,00	1
AC/DC 230 V	1NO	11,5	3TX7002-2AF05	153,00	1

Soketli (Plug-in) rölesi ile beraber

DC 24 V	1W		3TX7014-1BM00	65,00	1
---------	----	--	---------------	-------	---



3TX...



4AV4..

Malzeme Cinsi	Akım	Giriş	Sipariş No	Birim Fiyatı TL / Adet	Adet / Kutu
4AV4/5 DC Besleme / Güç Kaynakları					
24V DC çıkış (DIN 19240) - Her türlü PLC uygulamalarına uygun	3	230-400+/-15	4AV4103-2EB00-0A	532,00	1
- İzole Trafo güvenliği - Paralel çalışabilme	6	230-400+/-15	4AV4106-2EB00-0A	720,00	1
- Dokunmaya karşı korunmalı klemensler	10	230-400+/-15	4AV4110-2EB00-0A	913,00	1
- CE işareti, VDE 0551'e uygunluk	25	400+/-20	4AV5125-2EB00-0A	1.360,00	1
- Dalgallılık seviyesi %5 - Kompakt tasarım ve hazır çözüm	35	400+/-20	4AV5135-2EB00-0A	1.760,00	1



4AX..

Malzeme Cinsi	Anma Gücü (VA)	Sipariş No	Birim Fiyatı TL / Adet	Adet / Kutu
4AX3002 Kumanda Trafoları				
230-400 V/24V (50-60 Hz)				
- CE işareti, DIN EN 61558-2-2'ye uygunluk	50	4AX3 002-3HA50-0B	97,00	1
- Şebekeye uyumlu kolaylaştırıcı primer de $\pm 15V$ konnektörleri	100	4AX3 002-3HA10-0B	120,00	1
- 50°C ortam sıcaklığı için tanımlı güç değerleri	160	4AX3 002-3HA16-0B	151,00	1
- Galvanik ayırım sayesinde yüksek izolasyon	250	4AX3 002-3HA03-0B	196,00	1
- Vidalı, soketli ve lehimlenebilen klemensler	400	4AX3 002-3HA04-0B	302,00	1
	630	4AX3 002-3HA06-0B	433,00	1
400V / 230 V (50-60 Hz) Kumanda Trafoları				
- CE işareti, DIN EN 61558-2-2'ye uygunluk	50	4AX3 002-3ED50-0B	99,00	1
- Şebekeye uyumlu kolaylaştırıcı primer de $\pm 15V$ konnektörleri	100	4AX3 002-3ED10-0B	123,00	1
- 50°C ortam sıcaklığı için tanımlı güç değerleri	160	4AX3 002-3ED16-0B	162,00	1
- Galvanik ayırım sayesinde yüksek izolasyon	250	4AX3 002-3ED03-0B	206,00	1
- Vidalı, soketli ve lehimlenebilen klemensler	400	4AX3 002-3ED04-0B	323,00	1
	630	4AX3 002-3ED06-0B	468,00	1



3RP2505-..

Malzeme Cinsi	Zaman Ayar Sahası	Sipariş No	Birim Fiyatı TL / Adet	Adet / Kutu
SIRIUS 3RP2 Serisi Zaman Röleleri				
Yeni				
Multifonksiyon zaman rölesi, 17,5 mm 13 fonksiyonlu, 12-240V AC/DC, 1 NO kontak	0.05s-100h	3RP2505-1AW30	261,00	1
Multifonksiyon zaman rölesi, 22,5 mm 27 fonksiyonlu, 12-240V AC/DC, 1 C/O kontak	0.05s-100h	3RP2505-1BW30	320,00	1
Çekmede gecikmeli zaman rölesi, 17,5 mm 12-240V AC/DC, 1 C/O kontak	0.5s-10s	3RP2511-1AW30	131,00	1
	1s-30s	3RP2512-1AW30	131,00	1
	5s-100s	3RP2513-1AW30	131,00	1
	0.05s-100h	3RP2525-1AW30	171,00	1
Düşmede gecikmeli zaman rölesi, 17 mm 12-240V AC/DC, 1 C/O kontak	0.05s-100h	3RP2535-1AW30	210,00	1
	1s.-20s	3RP2574-1NW30	173,00	1



3RP1505-1B..



3RP1505-1A..

SIRIUS Elektronik Zaman Röleleri**Multifonksiyon zaman rölesi**

AC24/240V, DC 24V

1C/O Kontaklı, 8 fonksiyonlu*

2C/O Kontaklı, 16 fonksiyonlu*

**Zaman rölesi, LED'li,
Çekmede gecikmeli, 1C/O kontaklı**

AC 24/240V- DC 24V

AC 24/240V- DC 24V

AC 24/240V- DC 24V

AC 24/100..127V- DC 24V

AC 24-240V- DC 24-240V

Yıldız-üçgen zaman rölesi

1 NO, 50ms gecikmeli,

1 NO, gecikmesiz kontak

AC 24/240V- DC24V

Zaman Rölesi, LED'li**Düşmede gecikmeli, 1C/O kontaklı**

7 Farklı zaman ayarı aralığı

AC 200/240V-DC 200-240V

Zaman Rölesi, LED'li**Düşmede gecikmeli, 1C/O kontaklı**

7 Farklı zaman ayarı aralığı

AC/DC 24V

Yardımcı gerilimli düşmede gecikmeli

1C/O kontaklı AC 24/240V, DC24V

0.05s-	3RP1505-1AP30	268,00	1
100h	3RP1505-1BP30	307,00	1
1.5-30s	3RP1512-1AP30	155,00	1
5-100s	3RP1513-1AP30	155,00	1
0.05s-100h	3RP1525-1AP30	187,00	1
0.5-10s	3RP1511-1AP30	155,00	1
0.05s-100h	3RP1525-1BW30	195,00	1
1-20s	3RP1574-1NP30	193,00	1
3-60s	3RP1576-1NP30	193,00	1
0.05-600s	3RP1540-1AN31	244,00	1
0.05-100s	3RP1540-1AB31	244,00	1
5-100sn	3RP1533-1AP30	210,00	1

* Multifonksiyonlu zaman rölesinin fonksiyonları aşağıda belirtilmiştir.

- Çekmede gecikme

- Yardımcı gerilimli düşmede gecikmede

- Yardımcı gerilimli çekmede ve düşmede gecikmede

- Flaşör

Not: Kontaktörlere takılabilen zaman röleleri için

SIRIUS programındaki ürünlerimizden faydalanabilirsiniz.

Bkz. Sayfa 33

- Kısa süreli açma

- Kısa süreli Kapama

- Impuls

- Yardımcı gerilimli, toplamalı zaman ayarlı

çekmede gecikmeli



Malzeme Cinsi	Zaman Ayar Sahası	Sipariş No	Birim Fiyatı TL / Adet	Adet / Kutu
---------------	-------------------	------------	------------------------	-------------

SIRIUS 7PV15 Zaman Röleleri 17,5 mm genişlik

Yeni

Multifonksiyon zaman rölesi 7 fonksiyonlu, 12-240V AC/DC, 1 C/O kontak	0.05s-100h	7PV1508-1AW30	200,00	1
Çekmede gecikmeli zaman rölesi 200-240V AC, 24V AC/DC, 1 C/O kontak	0.05s-10s	7PV1512-1AP30	110,00	1
200-240V AC, 24V AC/DC, 1 C/O kontak	5s-100s	7PV1513-1AP30	110,00	1
100-127V AC, 24V AC/DC, 1 C/O kontak	0.05s-100h	7PV1513-1AQ30	110,00	1
12-240V AC/DC, 1 C/O kontak	0.05s-100h	7PV1518-1AW30	145,00	1
Düşmede gecikmeli zaman rölesi 12-240V AC/DC, yardımcı gerilimli, 1 C/O kontak	0.05s-100h	7PV1538-1AW30	175,00	1
12-240V AC/DC, yardımcı gerilimsiz, 1 C/O kontak	0.05s-100s	7PV1540-1AW30	192,00	1
Yıldız-üçgen zaman rölesi 12-240V AC/DC, 2 C/O kontak	0.05s-100h	7PV1578-1BW30	150,00	1

Malzeme Cinsi	Kontakt Sayısı	Nominal İşletme Gerilimi	Sipariş No	Birim Fiyatı TL / Adet	Adet / Kutu
---------------	----------------	--------------------------	------------	------------------------	-------------

3UG4 Serisi Kontrol Röleleri



3UG46..-

Faz sırası, auto reset,	1W	AC 320..500V	3UG4511-1AP20	285,00	1
Faz sırası, auto reset,	2W	AC 320..500V	3UG4511-1BP20	294,00	1
Faz sırası, faz kaybı, %10 asimetriye duyarlı	1W	AC 160..690V	3UG4512-1AR20	328,00	1
Faz sırası, faz kaybı, düşük gerilim kontrol Otomatik reset, analog, %20 asimetriye duyarlı	2W	AC 160..690V	3UG4513-1BR20	398,00	1
Faz sırası, faz kaybı, asimetri, düşük/yüksek gerilim kontrol 0.1-20sn. gecikme, otomatik reset, dijital kontrol	2W	AC 160..690V	3UG4615-1CR20	545,00	1
Faz sırası, faz kaybı, asimetri, düşük/yüksek gerilim kontrol 0.1-20sn. gecikme, otomatik reset, dijital kontrol, N-iletkenine karşı gerilim izleme	2W	AC 160..690V	3UG4616-1CR20	592,00	1
Monofaze gerilim kontrol (Yardımcı gerilim ile) 10-600 V Ölçme Aralığı	1W	AC/DC 24..240V	3UG4632-1AW30	406,00	1
Düşük/yüksek akım kontrol ölçme aralığı AC/DC 3 .. 500mA 0,05-10A histerizis, 0,1-20 sn gecikme		AC/DC 24..240V	3UG4622-1AW30	400,00	1

Sıvı Seviye Kontrol Rölesi

24...240V AC/DC, 50-60 Hz.
Alt/Üst Alarm çıkışlı seviye kontrol rölesi
1 Enversör kontaklı, 5... 100kOhm

3UG4501-1AW30	260,00	1
---------------	--------	---

Sıvı Seviye Rölesi Probu

Askı Tipi Elektrot üç telli,
İşletme Basıncı 10 Bar
İşletme Sıcaklığı 90°C

3UG3207-3A	211,00	1
------------	--------	---



3RN1...-

Malzeme Cinsi	İşletme Gerilimi	Kontak Sayısı	Sipariş No	Birim Fiyatı TL / Adet	Adet / Kutu
PTC Termistör Motor Koruma Rölesi 3RN1					
PTC - Tip A Termistör Motor Koruma Rölesi Otomatik Reset 22.5 mm genişlik çift LED'li	AC 230V	1C/O	3RN1000-1AM00	188,00	1
	UC 24 - 240V	1NO+1NC	3RN1010-1CW00	271,00	1
	AC 230V	1NO-1NC	3RN1010-1CM00	218,00	1



3RS10...-

Malzeme Cinsi	Ölçme Sahası	Sipariş No	Birim Fiyatı TL / Adet	Adet / Kutu
SICAKLIK DENETLEME RÖLESİ				
PT 100 Sıcaklık Algılama Sensörü ile uyumlu 1NO + 1 NC Kontak AC 110 / 230 V 2 LED	0°/+200°C	3RS1000-1CK20	330,00	1
PT 100/1000 KTY 83/84, NTC Sıcaklık Algılama Sensörleri ile uyumlu 1/CO+ 1C/O +1 NO Kontak AC / DC 24- 240 V	-50°/+500°C	3RS1040-1GW50	707,00	1



LZXPT570024



LZSPT78720



LZSRT78726



LZSMT78750



LZS:PT....



LZS:RT....



LZSRT17040

Malzeme Cinsi	Bobin Gerilimi (V)	Sipariş No	Birim Fiyatı TL / Adet	Adet / Kutu
---------------	--------------------	------------	------------------------	-------------

SIEMENS ENDÜSTRİ RÖLELERİ

PT Röle 5/10 A

3 Kutuplu enversör kontak 11 Pin, 10A, 250VAC	24VDC	LZXPT370024	22,60	1
	24 VAC	LZXPT370524	22,60	1
	115 VAC	LZXPT370615	22,60	1
4 Kutuplu enversör kontak 14 Pin, 6A, 250VAC	230 VAC	LZXPT370730	26,40	1
	24 VDC	LZXPT570024	22,60	1
	24 VAC	LZXPT570524	22,60	1
2 Kutuplu enversör kontak 8 Pin, 12A	115 VAC	LZXPT570615	26,40	1
	230 VAC	LZXPT570730	26,40	1
	230 VAC	LZXPT270730	22,60	1

PT Soket

4 Kutuplu için 14 pin'li	LZSPT78740	16,80	1
3 Kutuplu için 11 pin'li	LZSPT78730	16,80	1
2 Kutuplu için 8 pin'li	LZSPT78720	16,80	1
Etiket	LZSPT17040	1,60	1

RT Röle

2 Kutuplu enversör kontak 8 Pin, 8A, 250VAC	24VDC	LZXRT424024	15,20	1
	24 VAC	LZXRT424524	17,40	1
	230 VAC	LZXRT424730	22,60	1
1 Kutuplu enversör kontak 5 Pin, 16A, 250VAC	24 VDC	LZXRT314024	15,20	1
	24 VAC	LZXRT314524	17,40	1
	230 VAC	LZXRT314730	22,60	1

RT Soket

1 ve2 Kutuplu için ortak soket	LZSRT78726	16,80	1
Etiket	LZSRT17040	1,60	1

MT Röle 10A

3 Kutuplu enversör kontak 11 Pin, 10A, 250VAC	24 VDC	LZXMT321024	41,20	1
	24VAC	LZXMT326024	48,80	1
	115VAC	LZXMT326115	48,80	1
	230VAC	LZXMT326230	62,40	1

MT Soket

3 Kutuplu için 11 Pin'li	LZSMT78750	18,80	1
--------------------------	------------	-------	---

Komple Ürünler, 11-14 Pinli, PT Serisi

Yeni Röle, Soket, LED Modülü, Etiket, Klips mekanizması dahil, 3 enversör kontak	DC 24V	LZS:PT3A5L24	44,00	1
	AC 24V	LZS:PT3A5R24	44,00	1
	AC 230 V	LZS:PT3A5T30	48,00	1
Röle, Soket, LED Modülü, Etiket, Klips mekanizması dahil, 4 enversör kontak	DC 24V	LZS:PT5A5L24	44,00	1
	AC 24V	LZS:PT5A5R24	44,00	1
	AC 230 V	LZS:PT5A5T30	48,00	1

Komple Ürünler, 8 Pinli, RT Serisi

Yeni Röle, Soket, LED Modülü, Etiket, Klips mekanizması dahil, 1 enversör kontak	DC 24V	LZS:RT3A4L24	43,00	1
	AC 24V	LZS:RT3A4R24	43,00	1
	AC 230 V	LZS:RT3A4T30	51,00	1
Röle, Soket, LED Modülü, Etiket, Klips mekanizması dahil, 2 enversör kontak	DC 24V	LZS:RT4A4L24	46,00	1
	AC 24V	LZS:RT4A4R24	46,00	1
	AC 230 V	LZS:RT4A4T30	53,00	1

Aksesuarlar

PT röle klips mekanizması	LZSPT17024	2,40	10
RT röle için yeni klips mekanizması	LZSRT17016	2,40	10
MT röle için klips	LZSMT28800	5,20	1
PT/RT için 24V DC koruma diyodlu LED modülü	LZSPTML0024	12,00	1
PT/RT için 24V AC/DC LED modülü	LZSPTML0524	13,60	1
PT/RT için 110...230V AC/DC LED modülü	LZSPTML0730	13,60	1



3AH4 Vakum Kesiciler

Ark Ocakları günde 100'den fazla açma-kapamaya ihtiyaç duyarlar. 3AH4 kesicileri yüksek sayıda açma-kapama için tasarlanmıştır. Açma-Kapama Ömrü, her 10.000'de yağlama bakımı ve her 30.000'de vakum tüplerin değişimi ve bakımlarının yapılmasıyla 120.000'dir. Siemens Gebze'de 3AH4 Vakum Kesici Bakım Merkezimizde bu ürünün bakım hizmeti verilmektedir. E2/M2/C2 sınıfı bu ürünün katalog numarası HG 11.04'tür. IEC62271-100 standardına uygundur.

3AH4 Standart Özellikler

- 1 Açma, 1 Kapama Bobini, 12NO+12NC, 64 pinli fiş-priz bağlantısı, mekanik kilitlemeli ve 50Hz dir.
- Daha fazla bilgi için satış birimlerimize danışınız.

Tip	Anma Gerilimi (kV)	Anma Akımı	Anma Kısa Devre Akımı (kA)	Açıklamalar	Sipariş No	Birim Fiyatı Euro / Adet	Adet / Kutu
3AH4	36	1250	31.5	2. Açma Bobini (230V AC), 1 ad. Düşük Gerilim Bobini (230V AC) dahil	3AH4305-2TK88-8KC2	69.451,00	1
3AH4	36	1250	31.5	1 ad. Düşük Gerilim Bobini (110V DC) dahil	3AH4305-2RE44-0ED2	68.676,00	1
3AH4	36	1250	31.5	1 ad. Düşük Gerilim Bobini (230V AC) dahil	3AH4305-2RK88-0KD2	68.676,00	1
3AH4	36	2000	31.5	2. Açma Bobini (230V AC), 1 ad. Düşük Gerilim Bobini (230V AC) dahil	3AH4305-4TK88-8KC2	69.174,00	1
3AH4	36	2500	31.5	-	3AH4305-6MK80-OKD2	70.980,00	1
3AH4	36	2500	31.5	1 ad. Düşük Gerilim Bobini (100V AC) işletme mekanizma gerilimi (230V AC),	3AH4305-6RB16-OKD2	73.059,00	1
3AH4	36	2500	31.5	1 ad. Düşük Gerilim Bobini (110V DC) dahil	3AH4305-6RE44-0ED2	73.059,00	1
3AH4	36	2500	31.5	2. Açma Bobini (230V AC), 1 ad. Düşük Gerilim Bobini (230V AC) dahil	3AH4305-6TK88-8KC2	73.846,00	1
3AH4	36	2500	31.5	-	3AH4305-6MB10-0BD2	72.012,00	1
3AH4	36	2500	31.5	-	3AH4305-6ME40-0ED2	71.638,00	1
3AH4	36	2500	31.5	-	3AH4305-6MK40-0ED2	71.638,00	1
3AH4	36	2500	31.5	1 ad. Düşük Gerilim Bobini (110V DC) dahil	3AH4305-6RE44-0ED2	73.717,00	1
3AH4	36	2500	31.5	1 ad. Düşük Gerilim Bobini (230V AC) dahil	3AH4305-6RK88-0KD2	73.717,00	1
3AH4	36	2500	31.5	1 ad. Düşük Gerilim Bobini (230V AC) dahil, 24 pinli fiş-priz bağlantısı	3AH4305-6RK88-0KN2	73.717,00	1
3AH4	36	2500	40	1 ad. Düşük Gerilim Bobin'li (230V AC), 24 pinli fiş-priz bağlantısı	3AH4306-6RK88-0KM2	91.828,00	1
3AH4	36	2500	40	1 ad. Düşük Gerilim Bobini (110V DC) dahil	3AH4306-6RE44-0ED2	92.884,00	1
3AH4	36	4000	40	1 ad. Düşük Gerilim Bobini (110V DC) dahil	3AH4306-8RE44-0ED2	151.696,00	1

Opsiyonlar

Sipariş numarası sonuna -Z eklenerek aşağıdaki özellikler kesici ile birlikte seçilebilir

B02	Uzun kablajlı Fiş-Priz 50cm	208 Euro
E14+E15	85kV/185kV Dielektrik ve Darbe Dayanım Gerilimi	2650 Euro
E24+E25	95kV/195kV Dielektrik ve Darbe Dayanım Gerilimi	3180 Euro
F20	Rutin Test Raporu	-
F30	Kesici Yay Kurma Kolu	77 Euro
Y09	40,5kV Nominal Gerilim	625 Euro

Aksesuar ve Yedek Malzemeler

Tip	Anma Gerilimi (kV)	Anma Akımı (A)	Anma Kısa Devre Akımı (kA)	Açıklamalar	Sipariş No	Birim Fiyatı Euro / Adet	Adet / Kutu
3AY	36	2500	31.5	3AH4305-2/4/6 Vakum Kesici için Yedek Tüp	3AY1715-6L	10.490,00	1
3AY	36	2500	40	3AH4306-6 Vakum Kesici için Yedek Tüp	3AY1715-1M	14.810,00	1
3AY	36	4000	31.5	3AH4305-7/8 tipi Vakum kesiciler için Yedek Pole (Tüp)	3AY1715-5M	20.133,00	1
3AY	36	4000	40	3AH4306-7/8 tipi Vakum kesiciler için Yedek Pole (Tüp)	3AY1715-5M	20.133,00	1
3AY	-	-	-	3AE, 3AH, 3AF tipi Vakum Kesiciler için 100V/124 V DC; 110V/125V AC; 50/60 HZ Yedek Kapama veya 1. Açma Bobini	3AY1510-5E	438,00	1
3AY	-	-	-	3AH3/4 Vakum kesicileri için 24/36V DC Yedek Motor	3AY1511-3B	1.510,00	1
3AY	-	-	-	3AE/3AH1/3AH5 tipi Vakum Kesiciler için 100V/ 110V/125V DC Yedek Motor.	3AY1711-2E	1.060,00	1
3AY	-	-	-	3AH3/4;3AF tipi Vakum kesiciler için 230/250V AC; 220/250V DC Yedek Motor.	3AY1511-3F	1.510,00	1
3AX	-	-	-	3AE;3AH,3AF tipi Vakum kesiciler için Düşük Gerilim Bobini 110V DC	3AX1103-2E	1.875,00	1
3AX	-	-	-	Kesici Yay Kurma Kolu	3AX15 30-2B	187,00	1



Yeni



3AE1

3AE SION Vakum Kesiciler

7,2kV'dan 24kV'a kadar standart dahili tip SION Vakum Kesici

Güvenilir tasarımı ve kullanıcı dostu yapısı ile 3AE1 ve yeni 3AE5 kompakt tip SION kesiciler her türlü standart Orta Gerilim uygulamalarında ve mevcut tesislerin yenilenmesinde kullanılabilir. 10.000 Açma-Kapama özelliği ve ekonomik oluşuyla öne çıkmaktadır.

E2/M2/C2 sınıfı bu ürünün katalog numarası HG 11.02'dir. IEC62271-100 standardına uygundur.

3AE Standart Özellikler

- 1 Açma, 1 Kapama Bobini, trip ihbar sinyali 12NO+12NC, 64 pinli fiş-priz bağlantısı, mekanik kilitlemeli ve 50Hz dir.
- Kutuplararası mesafe 210mm
- Alt-Üst kontaklar arası mesafe 310 mm
- Yardımcı Gerilim 110 VDC
- Daha fazla bilgi için satış birimlerimize danışınız.



3AE5

Tip	Anma Gerilimi (kV)	Anma Akımı (A)	Anma Kısa Devre Akımı (kA)	Sipariş No	Birim Fiyatı Euro / Adet	Adet / Kutu
3AE	7.2	800	16	3AE5082-1AE40-0EN2	7.373,00	1
3AE	7.2	1250	16	3AE5082-2AE40-0EN2	7.608,00	1
3AE	7.2	800	20	3AE5083-1AE40-0EN2	7.333,00	1
3AE	7.2	1250	20	3AE5083-2AE40-0EN2	8.050,00	1
3AE	7.2	800	25	3AE5084-1AE40-0EN2	7.333,00	1
3AE	7.2	1250	25	3AE5084-2AE40-0EN2	8.300,00	1
3AE	7.2	2000	25	3AE1084-4AE40-0EN2	12.783,00	1
3AE	7.2	800	31.5	3AE5085-1AE40-0EN2	9.345,00	1
3AE	7.2	1250	31.5	3AE5085-2AE40-0EN2	10.495,00	1
3AE	7.2	2000	31.5	3AE1085-4AE40-0EN2	13.488,00	1
3AE	7.2	2500	31.5	3AE1085-6AE40-0EN2	14.585,00	1
3AE	7.2	3150	40	3AE1086-7AE40-0EN2	21.182,00	1
3AE	12	800	16	3AE5182-1AE40-0EN2	7.373,00	1
3AE	12	1250	16	3AE5182-2AE40-0EN2	7.608,00	1
3AE	12	800	20	3AE5183-1AE40-0EN2	7.333,00	1
3AE	12	1250	20	3AE5183-2AE40-0EN2	8.050,00	1
3AE	12	800	25	3AE5184-1AE40-0EN2	7.333,00	1
3AE	12	1250	25	3AE5184-2AE40-0EN2	8.050,00	1
3AE	12	2000	25	3AE1184-4AE40-0EN2	12.772,00	1
3AE	12	2500	25	3AE1184-6AE40-0EN2	14.241,00	1
3AE	12	800	31.5	3AE5185-1AE40-0EN2	9.775,00	1
3AE	12	1250	31.5	3AE5185-2AE40-0EN2	10.063,00	1
3AE	12	2000	31.5	3AE1185-4AE40-0EN2	13.487,00	1
3AE	12	2500	31.5	3AE1185-6AE40-0EN2	14.585,00	1
3AE	12	1250	40	3AE1186-2AE40-0EN2	16.533,00	1
3AE	12	2000	40	3AE1186-4AE40-0EN2	18.400,00	1
3AE	12	2500	40	3AE1186-6AE40-0EN2	19.408,00	1
3AE	12	3150	40	3AE1186-7AE40-0EN2	22.281,00	1
3AE	17.5	800	25	3AE5274-1AE40-0EN2	8.940,00	1
3AE	17.5	1250	25	3AE5274-2AE40-0EN2	9.083,00	1
3AE	17.5	2000	25	3AE1284-4AE40-0EN2	14.158,00	1
3AE	17.5	2500	25	3AE1284-6AE40-0EN2	15.640,00	1
3AE	17.5	3150	40	3AE1286-7AE40-0EN2	23.000,00	1

Tip	Anma Gerilimi (kV)	Anma Akımı (A)	Anma Kısa Devre Akımı (kA)	Sipariş No	Birim Fiyatı Euro / Adet	Adet / Kutu
3AE	24	800	25	3AE1324-1AE40-0EN2	13.520,00	1
3AE	24	1250	25	3AE1324-2AE40-0EN2	13.720,00	1
3AE	24	2000	25	3AE1324-4AE40-0EN2	17.280,00	1
3AE	24	2500	25	3AE1324-6AE40-0EN2	17.582,00	1

Opsiyonlar

Sipariş numarası sonuna -Z eklenerek aşağıdaki özellikler kesici ile birlikte seçilebilir. Düşük gerilim bobini için fiyata 850 Euro, 2.Açma bobini için 525 Euro eklenmelidir.

F20	Rutin Test Raporu	-
F30	Kesici Yay Kurma Kolu	77 Euro
B02	Uzun kablajlı Fiş-Priz 50cm	208 Euro
D90	Standart Kontak Kolu İzolasyonu	260 Euro
D91	Kısa Kontak Kolu İzolasyonu 24kV için	260 Euro

**3AH5 Serisi Vakum Kesiciler**

12kV'dan 36kV'a kadar Standart Ekonomik 3AH5 Vakum Kesiciler, 10.000 Açma-Kapama ömre sahiptir ve bakım gerektirmez.

Genel kullanım için uygun dahili tip 3AH5 kesiciler, Orta Gerilim Havai Hat, Kablolara, Trafolar, Generatörler, Kapasitörler, Filtre Devreleri, Motorlar ve Reaktörlerde rahatlıkla kullanılabilirler. Daha küçük değerlerde kısa devre akım değerleri olan ama büyük nominal akımlı endüstriyel ihtiyaçlar için uygundur. E2/M2/C2 sınıfı bu ürünün katalog numarası HG 11.05'tir. IEC62271-100 standardına uygundur.

3AH5 Standart Özellikler

- 1 Açma, 1 Kapama Bobini, 12NO+12NC, 64 pinli fiş-priz bağlantısı, mekanik kilitlemeli ve 50Hz dir.
- Daha fazla bilgi için satış birimlerimize danışınız.

Tip	Anma Gerilimi (kV)	Anma Akımı (A)	Anma Kısa Devre Akımı (kA)	Açıklamalar	Sipariş No	Birim Fiyatı Euro / Adet	Adet / Kutu
3AH5	12	800	25	Kutuplararası mesafe 210mm Yardımcı Gerilim 110 VDC	3AH5154-1ME40-5EM2	9.212,00	1
3AH5	12	1250	25	Kutuplararası mesafe 210mmYardımcı Gerilim 110 VDC	3AH5154-2ME40-5EM2	10.170,00	1
3AH5	12	1250	31.5	Kutuplararası mesafe 210mm Yardımcı Gerilim 110 VDC	3AH5135-2ME40-5EM2	10.809,00	1
3AH5	17.5	800	25	Kutuplararası mesafe 210mm Yardımcı Gerilim 110 VDC	3AH5214-1ME40-5EM2	9.720,00	1
3AH5	36	1250	16	Kutuplararası mesafe 350mm Yardımcı Gerilim 110 VDC	3AH5312-2ME40-5EM2	14.200,00	1
3AH5	36	1250	25	Kutuplararası mesafe 350mm Yardımcı Gerilim 110 VDC	3AH5314-2ME40-5EM2	17.175,00	1
3AH5	36	2000	25	Kutuplararası mesafe 350mm Yardımcı Gerilim 110 VDC	3AH5314-4ME40-5EM2	21.573,00	1

Opsiyonlar

Sipariş numarası sonuna -Z eklenerek aşağıdaki özellikler kesici ile birlikte seçilebilir. Düşük gerilim bobini için fiyata 850 Euro, 2.Açma bobini için 525 Euro eklenmelidir.

F20	Rutin Test Raporu	-
F30	Kesici Yay Kurma Kolu	77 Euro
B02	Uzun kablajlı Fiş-Priz 50cm	208 Euro



3AH3 Serisi Vakum Kesiciler 7,2kV'dan 36kV'a kadar Vakum Kesici

Yüksek Anahtarlama Kapasiteli-Bakımsız Kesici

3AH3 Vakum Kesiciler, 10.000 Açma-Kapama ömre sahiptir ve bakım gerektirmez. 72kA, 6300A'e kadar uygulamaları vardır. Yüksek nominal akım ve kısa devre kapasitesi sayesinde Generatör kesicisi olarak ya da ağır elektriksel çalışma koşulları için tasarlanmıştır. IEEE C37.013 Standardının istediği özellikleri 3AH37 ve 3AH38 modelleriyle karşılar. E2/M2/C2 sınıfı bu ürünün katalog numarası HG 11.03'tür. IEC62271-100 standardına uygundur.

3AH3 Standart Özellikler

- 1 Açma, 1 Kapama Bobini, 12NO+12NC, 64 pinli fiş-priz bağlantısı, mekanik kilitlemeli ve 50Hz dir.
- Kutuplararası mesafe 350mm
- Yardımcı Gerilim 110 VDC
- Daha fazla bilgi için satış birimlerimize danışınız.

Tip	Anma Gerilimi (kV)	Anma Akımı (A)	Anma Kısa Devre Akımı (kA)	Sipariş No	Birim Fiyatı Euro / Adet	Adet / Kutu
3AH3	36	1250	31,5	3AH3305-2ME40-0ED2	20.354,00	1
3AH3	36	2000	31,5	3AH3305-4ME40-0ED2	20.425,00	1
3AH3	36	2500	31,5	3AH3305-6ME40-0ED2	21.877,00	1

Opsiyonlar

Sipariş numarası sonuna -Z eklenerek aşağıdaki özellikler kesici ile birlikte seçilebilir. Düşük gerilim bobini için fiyatı 850 Euro, 2.Açma bobini için 525 Euro eklenmelidir.

B02	Uzun kablajlı Fiş-Priz 50cm	208 Euro
E14+E15	85kV/185kV Dielektrik ve Darbe Dayanım Gerilimi	450 Euro
E24+E25	95kV/195kV Dielektrik ve Darbe Dayanım Gerilimi	620 Euro
F20	Rutin Test Raporu	-
F30	Kesici Yay Kurma Kolu	77 Euro
Y09	40,5kV Nominal Gerilim	250 Euro



3TL Vakum Kontaktörler

7,2kV'dan 24kV'a kadar 3TL Vakum Kontaktörler, Orta Gerilim için 3 kutuplu elektromanyetik işletme mekanizmasından oluşmaktadır. 1.000.000 elektriksel işletme sayısına kadar çalışma ömrü ile çok sık açma kapama ihtiyacı duyulan küçük akımlı ihtiyaçlarda ekonomik çözümdür. Vakum kontaktörler ayrıca HRC sigorta ile beraber tasarlanmış olarak ta kullanılabilir. Ayrıca kontrol trafolu seçeneği de mevcuttur. Bu ürünün katalog numarası HG 11.21'dir. IEC60470 standardına uygundur.

3TL8 Standart Özellikler

- 8kA kısa devre dayanımı
- 4NO+4NC (Seçime Bağlı 6NO+5NC)
- AC/DC 110V-250V
- Daha fazla bilgi için satış birimlerimize danışınız.

Tip	Anma Gerilimi (kV)	Anma Akımı (A)	Anma Kısa Devre Akımı (kA)	Açıklamalar	Sipariş No	Birim Fiyatı Euro / Adet	Adet / Kutu
3TL8	7.2	400	8kA	Mekanik kilitlemesiz	3TL8100-1BA05	5.064,00	1
3TL8	7.2	400	8kA	4NO+4NC yardımcı kontaklar sıra klemense bağlı, mekanik kilitlemesiz,	3TL8100-5BA00	5.940,00	1

3TL6 Standart Özellikler

- 8kA kısa devre dayanımı
- 6NO+5NC
- DC 110V

Tip	Anma Gerilimi (kV)	Anma Akımı (A)	Anma Kısa Devre Akımı (kA)	Açıklamalar	Sipariş No	Birim Fiyatı Euro / Adet	Adet / Kutu
3TL6	7.2	450	8kA	Sıra klemensli, kapama kilit mekanizmasız	3TL6123-0BF4-Z	6.140,00	1
3TL6	12	400	8kA	Sıra klemensli, kapama kilit mekanizmasız	3TL6525-0BF4-Z	6.613,00	1



SINAMICS V20 KOMPAKT AC MOTOR HIZ KONTROL CİHAZLARI

Sinamics V20 AC Motor Hız Kontrol Cihazları
1 faz 230 V (Giriş) / 3 faz 230 V (Çıkış)

Nominal Güç (kW)	Nominal Çıkış Akımı (A)	Y x G x D* Boyutlar	Sipariş No	Birim Fiyatı Euro / Adet	Adet / Kutu
0.12	0.9	150 x 90 x 145,5	6SL3210-5BB11-2UV0	172,00	1
0.25	1.7	150 x 90 x 145,5	6SL3210-5BB12-5UV0	184,00	1
0.37	2.3	150 x 90 x 145,5	6SL3210-5BB13-7UV0	195,00	1
0.55	3.2	150 x 90 x 145,5	6SL3210-5BB15-5UV0	212,00	1
0.75	3.9	150 x 90 x 145,5	6SL3210-5BB17-5UV0	229,00	1
1.1	6	160 x 140 x 164,5	6SL3210-5BB21-1UV0	258,00	1
1.5	7.8	160 x 140 x 164,5	6SL3210-5BB21-5UV0	292,00	1
2.2	11	182 x 184 x 169	6SL3210-5BB22-2UV0	355,00	1
3	13.6	182 x 184 x 169	6SL3210-5BB23-0UV0	412,00	1



Sinamics V20 AC Motor Hız Kontrol Cihazları
3 faz 400 V (Giriş) / 3 faz 400 V (Çıkış)

Nominal Güç (kW)	Nominal Çıkış Akımı (A)	Y x G x D* Boyutlar	Sipariş No	Birim Fiyatı Euro / Adet	Adet / Kutu
0.37	1.3	150 x 90 x 145,5	6SL3210-5BE13-7UV0	361,00	1
0.55	1.7	150 x 90 x 145,5	6SL3210-5BE15-5UV0	381,00	1
0.75	2.2	150 x 90 x 145,5	6SL3210-5BE17-5UV0	393,00	1
1.1	3.1	166 x 90 x 145,5	6SL3210-5BE21-1UV0	424,00	1
1.5	4.1	166 x 90 x 145,5	6SL3210-5BE21-5UV0	468,00	1
2.2	5.6	166 x 90 x 145,5	6SL3210-5BE22-2UV0	542,00	1
3	7.3	160 x 140 x 164,5	6SL3210-5BE23-0UV0	617,00	1
4	8.8	160 x 140 x 164,5	6SL3210-5BE24-0UV0	692,00	1
5.5	12.5	182 x 184 x 169	6SL3210-5BE25-5UV0	848,00	1
7.5	16.5	206,5 x 240 x 172,5	6SL3210-5BE27-5UV0	1.073,00	1
11	25	206,5 x 240 x 172,5	6SL3210-5BE31-1UV0	1.378,00	1
15	31	206,5 x 240 x 172,5	6SL3210-5BE31-5UV0	1.677,00	1
18,5/22	38/45	264,5 x 243,5 x 209	6SL3210-5BE31-8UV0	2.000,00	1
22/30	45/60	264,5 x 243,5 x 209	6SL3210-5BE32-2UV0	2.293,00	1



* Boyutlar mm birimindedir.

Genel Özellikler:

Güç Aralığı: 0,12-30 kW
Çalışma Gerilimi: 1 AC 230V / 3 AC 400V
Kontrol Modu: V/f, V²/f, FCC
Dahili Temel Operatör Paneli
Terminal Yapısı: 2AI, 1AO, 4DI, 2DO
Dahili USS - Modbus RTU haberleşme
Dinamik Frenleme: 7,5 - 15 kW arası güçler için dahili frenleme modülü
Aşırı Yükleme: Max. 40 °C ortam sıcaklığında, her 10 dk. da / 1 dk. %150 In



Uygulama Alanları:

Fan, Pompa, Kompresör, Konveyör ve Genel Makina Uygulamaları

Sinamics V20 AC motor hız kontrol cihazları hakkında detaylı bilgi almak için hareketkontrol.tr@siemens.com adresinden bize ulaşabilirsiniz.



Açıklama	Sipariş No	Birim Fiyatı Euro / Adet
----------	------------	--------------------------

AKSESUARLAR

Parametre Yükleyici	6SL3255-0VE00-0UA0	99,00
Harici Panel ve Hafıza Kartı Ara Yüzü	6SL3255-0VA00-2AA0	44,00
Harici Panel Ara Yüz Kablosu, 3m	6SL3256-0VP00-0VA0	26,00
Harici Temel Operatör Paneli (V20 BOP) **	6SL3255-0VA00-4BA0	62,00
Hafıza Kartı (MMC)	6SL3254-0AM00-0AA0	64,00

** Harici operatör panelinin pano kapağına taşınması için arayüz kiti ve kablosu birlikte sipariş edilmelidir.

SINAMICS V20 KOMPAKT AC MOTOR HIZ KONTROL CİHAZLARI

Sinamics V20 - Frenleme Modülü



Nominal Güç Aralığı (kW)	Sürekli Frenleme (kW)	Max. Frenleme (kW)	Sipariş No	Birim Fiyatı Euro / Adet	Adet / Kutu
0,12 ... 5,5	3 kW (1 faz 220 V için) 4 kW (3 faz 400 V için)	3 kW (1 faz 220 V için) 5,5 kW (3 faz 400 V için)	6SL3201-2AD20-8VA0	156,00	1

SINAMICS V20 - Frenleme Dirençleri
1 faz 230 V (Giriş) / 3 faz 230 V (Çıkış) için

Nominal Güç Aralığı (kW)	Sürekli Frenleme (kW)	Max. Frenleme (kW)	Direnç (Ohm)	Sipariş No	Birim Fiyatı Euro / Adet	Adet / Kutu
0,12 ... 0,75	0.05	1	180	6SE6400-4BC05-0AA0	177,00	1
1,1 ... 2,2	0.12	2.4	68	6SE6400-4BC11-2BA0	254,00	1
3	0.25	5	39	6SE6400-4BC12-5CA0	289,00	1

SINAMICS V20 - Frenleme Dirençleri
3 faz 400 V (Giriş) / 3 faz 400 V (Çıkış) için

Nominal Güç Aralığı (kW)	Sürekli Frenleme (kW)	Max. Frenleme (kW)	Direnç (Ohm)	Sipariş No	Birim Fiyatı Euro / Adet	Adet / Kutu
0,37 ... 1,5	0.05	1	180	6SE6400-4BC05-0AA0	177,00	1
2,2 ... 4	0.20	4	160	6SE6400-4BD12-0BA0	336,00	1
5,5 ... 11	0.65	11	56	6SE6400-4BD16-5CA0	421,00	1
15	1.20	24	27	6SE6400-4BD21-2DA0	530,00	1



Sinamics V20 AC motor hız kontrol cihazları hakkında detaylı bilgi almak için hareketkontrol.tr@siemens.com adresinden bize ulaşabilirsiniz.

**AŞIRI AKIM KORUMA RÖLELERİ****ARGUS-C 7SR11 - AŞIRI AKIM KORUMA RÖLESİ**

Kızaklı kasa ile kolay röle değişimi
20 karakterli 4 satır ekran ile kolay kullanım
E4 kasa, 4 akım girişi
10 ihbar lambası
3 giriş ve 5 çıkış kontağı
x/1A ve x/5A akım trafosu için ayarlanabilir trafo çevrim oranı
Ön yüzde USB parametreleme portu, arka yüzde RS485 parametreleme ve SCADA portu
RS485 seri bağlantı portu üzerinden IEC 60870-5-103, MODBUS RTU ve DNP 3.0 haberleşmelerine uygun
1000 adet olay, 10 adet osilografik arıza kaydı imkanı
Ücretsiz röle parametreleme yazılımı

Malzeme Cinsi	Sipariş No.	Birim Fiyatı Euro / Adet	Adet / Kutu
ANSI 46BC, 50, 50BF, 50G/50N, 51, 51G/51N, 60CTS, 86, 64H, 74TC koruma fonksiyonları 80 - 250 VDC / 115 VAC besleme gerilimi	7SR1102-1GA12-1AA0-Z	995,00	1
ANSI 46BC, 50, 50BF, 50G/50N, 51, 51G/51N, 60CTS, 86, 64H, 74TC koruma fonksiyonları 24 - 60 VDC besleme gerilimi	7SR1102-1JA12-1AA0-Z	995,00	1
ANSI 46BC, 37, 46NPS, 49, 50, 50BF, 50G/50N, 51, 51G/51N, 60CTS, 64H, 74TC, 86, 51c, 81HBL2 koruma fonksiyonları 80 - 250 VDC / 115 VAC besleme gerilimi	7SR1102-1GA12-1CA0-Z	1.224,00	1
ANSI 46BC, 37, 46NPS, 49, 50, 50BF, 50G/50N, 51, 51G/51N, 60CTS, 64H, 74TC, 86, 51c, 81HBL2 koruma fonksiyonları 24 - 60 VDC besleme gerilimi	7SR1102-1JA12-1CA0-Z	1.224,00	1
ANSI 46BC, 37, 46NPS, 49, 50, 50BF, 50G/50N, 51, 51G/51N, 60CTS, 64H, 74TC, 86, 51c, 81HBL2, 79 (tekrar kapama) koruma fonksiyonları 80 - 250 VDC / 115 VAC besleme gerilimi	7SR1102-1GA12-1DA0-Z	1.479,00	1
ANSI 46BC, 37, 46NPS, 49, 50, 50BF, 50G/50N, 51, 51G/51N, 60CTS, 64H, 74TC, 86, 51c, 81HBL2, 79 (tekrar kapama) koruma fonksiyonları 24 - 60 VDC besleme gerilimi	7SR1102-1JA12-1DA0-Z	1.479,00	1

**ARGUS-C 7SR12 - YÖNLÜ AŞIRI AKIM KORUMA RÖLESİ**

Kızaklı kasa ile kolay röle değişimi
20 karakterli 4 Satır ekran ile kolay kullanım
4 akım girişi, 3 gerilim girişi
10 ihbar lambası
3 giriş ve 5 çıkış kontağı
x/1A ve x/5A akım trafosu için ayarlanabilir trafo çevrim oranı
63.5/110V, 50/60Hz gerilim girişi
Ön yüzde USB parametreleme portu, arka yüzde RS485 parametreleme ve SCADA portu
RS485 seri bağlantı portu üzerinden IEC 60870-5-103, MODBUS RTU ve DNP 3.0 haberleşmelerine uygun
1000 adet olay, 10 adet osilografik arıza kaydı imkanı
Ücretsiz röle parametreleme yazılımı

ANSI 27/59, 37, 46BC, 46NPS, 47, 49, 50, 50BF, 50G/50N, 51, 51G/51N, 51V, 59N, 60CTS, 60VTS, 64H, 67, 67G/67N, 74TC, 51c, 86, 81HBL2, 81U/O koruma fonksiyonları 80 - 250 VDC / 115 VAC besleme gerilimi	7SR1205-2GA12-1CA0-Z	1.530,00	1
ANSI 27/59, 37, 46BC, 46NPS, 47, 49, 50, 50BF, 50G/50N, 51, 51G/51N, 51V, 59N, 60CTS, 60VTS, 64H, 67, 67G/67N, 74TC, 51c, 86, 81HBL2, 81U/O koruma fonksiyonları 24 - 60 VDC besleme gerilimi	7SR1205-2JA12-1CA0-Z	1.530,00	1
ANSI 27/59, 37, 46BC, 46NPS, 47, 49, 50, 50BF, 50G/50N, 51, 51G/51N, 51V, 59N, 60CTS, 60VTS, 64H, 86, 67, 67G/67N, 74TC, 51c, 81HBL2, 81U/O, 79 (tekrar kapama) koruma fonksiyonları 80 - 250 VDC / 115 VAC besleme gerilimi	7SR1205-2GA12-1DA0-Z	1.785,00	1
ANSI 27/59, 37, 46BC, 46NPS, 47, 49, 50, 50BF, 50G/50N, 51, 51G/51N, 51V, 59N, 60CTS, 60VTS, 64H, 86, 67, 67G/67N, 74TC, 51c, 81HBL2, 81U/O, 79 (tekrar kapama) koruma fonksiyonları 24 - 60 VDC besleme gerilimi	7SR1205-2JA12-1DA0-Z	1.785,00	1

İndirim oranları, ödeme vadesi, ürün teslim süreleri, detay teknik bilgi, dökümantasyon ve farklı ürün opsiyonları için yetkili satış temsilcilerimiz ile temasa geçebilirsiniz.
ea.urunsatis@siemens.com

Malzeme Cinsi	Sipariş No.	Birim Fiyatı Euro / Adet	Adet / Kutu
---------------	-------------	--------------------------	-------------

AŞIRI AKIM KORUMA RÖLELERİ

SIPROTEC 7SJ80 - AŞIRI AKIM KORUMA RÖLESİ



Kompakt pano kapağına montajlı dizayn
4 akım, 3 gerilim girişi
10 ihbar lambası,
6 Satır kolay kullanımlı ekran
x/1A ve x/5A akım trafosu için ayarlanabilir trafo çevrim oranı
63.5/110V, 50/60Hz gerilim girişi
Vidalı tipte çıkarılabilir klemens bağlantısı
Türkçe ekran ve yazılım (yazılım opsiyoneldir)
Ön yüzde USB parametreleme soketi, alt panelde çift fiber optik parametreleme ve SCADA portu
IEC 61850 Edition 2 haberleşme protokolü (entegre switch özelliği ve ring yapı kurmaya uygun)
200 Adet olay, 8 adet osilografik arıza kaydı imkanı
ANSI 27/59, 37, 46, 47, 49, 50, 50BF, 50G/50N, 51, 51G/51N, 51V, 59N, 67, 67G/67N, 74TC, 81U/O, 86, 79
(Tekrar kapama) koruma fonksiyonları
ANSI 27R, 32, 55, 59R, 81R esnek koruma fonksiyonları

3 Giriş / 5 Çıkış kontağı + 1 adet durum çıkış kontağı 60 - 250 VDC, 115V/230 VAC besleme girişi	7SJ8031-5EB90-1FC1-LOS	2.884,00	1
11 Giriş / 5 Çıkış kontağı + 1 adet durum çıkış kontağı 60 - 250 VDC, 115V/230 VAC besleme girişi	7SJ8081-5EB90-1FC1-LOS	3.502,00	1
3 Giriş / 5 Çıkış kontağı + 1 adet durum çıkış kontağı 24 - 48 VDC besleme girişi	7SJ8031-1EB90-1FC1-LOS	2.884,00	1
11 Giriş / 5 Çıkış kontağı + 1 adet durum çıkış kontağı 24 - 48 VDC besleme girişi	7SJ8081-1EB90-1FC1-LOS	3.502,00	1

SIPROTEC 7SJ62 - AŞIRI AKIM KORUMA RÖLESİ



Pano kapağına montajlı dizayn
4 akım, 3 gerilim girişi
9 ihbar lambası
11 giriş / 6 çıkış kontağı + 1 adet durum çıkış kontağı
4 satır kolay kullanımlı ekran
5A akım girişi (1A' e jumper vasıtası ile değiştirilebilir)
63.5/110V, 50/60Hz gerilim girişi
Vidalı tipte klemens bağlantısı
Türkçe ekran ve yazılım (yazılım opsiyoneldir)
Ön yüzde RS232 parametreleme portu, arka panelde çift fiber optik parametreleme ve SCADA portu
IEC 61850 Edition 2 haberleşme protokolü (entegre switch özelliği ve ring yapı kurmaya uygun)
200 Adet olay, 8 adet osilografik arıza kaydı imkanı
ANSI 27/59, 37, 46, 47, 49, 50, 50BF, 50G/50N, 51, 51G/51N, 51V, 59N, 67, 67G/67N, 74TC, 81U/O, 86
koruma fonksiyonları
ANSI 27, 32, 47, 55, 59, 81R esnek koruma fonksiyonları

60 - 125 VDC besleme girişi	7SJ6225-4EB90-1FG0-LOS	4.032.00	1
24 - 48 VDC besleme girişi	7SJ6225-2EB90-1FG0-LOS	4.099.00	1

Malzeme Cinsi	Sipariş No.	Birim Fiyatı Euro / Adet	Adet / Kutu
---------------	-------------	--------------------------	-------------

GERİLİM KORUMA RÖLELERİ

Yeni



SIPROTEC 7RW80 - GERİLİM KORUMA RÖLESİ

Kompakt pano kapağına montajlı dizayn
74x265,5x192,6mm(GxYxD) boyutlar
3 gerilim girişi
3 Giriş / 5 Çıkış kontağı + 1 adet durum çıkış kontağı
10 ihbar lambası,
6 Satır kolay kullanımlı ekran
63.5/110V, 50/60Hz gerilim girişi
Vidalı tipte çıkarılabilir klemens bağlantısı
Türkçe ekran ve yazılım (yazılım opsiyoneldir)
Ön yüzde USB parametreleme soketi,
200 Adet olay, 8 adet osilografik arıza kaydı imkanı
ANSI 27, 59, 47, 64/59N, 74TC, 81U/O, 86 koruma fonksiyonları

60 - 250 VDC, 115V/230 VAC besleme girişi	7RW8010-5EB00-1DA0	2.077,00	1
60 - 250 VDC, 115V/230 VAC besleme girişi Senkroçek fonksiyonlu (25)	7RW8010-5EB00-1DC0	2.351,00	1
60 - 250 VDC, 115V/230 VAC besleme girişi, Çift fiberoptik parametreleme ve SCADA portu, IEC 61850 Edition 2 haberleşme protokolü	7RW8010-5EB90-1DA0-LOS	3.250,00	1
60 - 250 VDC, 115V/230 VAC besleme girişi, Senkroçek fonksiyonlu (25), Çift fiberoptik parametreleme ve SCADA portu, IEC 61850 Edition 2 haberleşme protokolü	7RW8010-5EB90-1DC0-LOS	3.523,00	1

KORUMA RÖLESİ YAZILIMLARI

DIGSI 4 BASIS - SIPROTEC 4 VE COMPACT SERİSİ RÖLELER İÇİN MÜHENDİSLİK YAZILIMI



Cihaz şablonları, COMTRADE viewer, online kullanım kılavuzu, DIGSI 4 START UP kullanım kılavuzu ve 7XV5100-4 DIGSI kablosu içerir. 10 Kullanıcı lisansı içermektedir	7XS5400-0AA00	587,00	1
--	---------------	--------	---

DIGSI 4 PROFESS.+ IEC61850 - SIPROTEC 4 VE COMPACT SERİSİ RÖLELER İÇİN MÜHENDİSLİK YAZILIMI

BASIS versiyona ilave olarak SIGRA, CFC EDITOR, DISPLAY EDITOR, DIGSI REMOTE ve IEC61850 SYSTEM CONFIGURATOR programlarını ve 7XV5100-4 DIGSI kablosu içerir. 10 Kullanıcı lisansı içermektedir	7XS5403-0AA00	7.195,00	1
---	---------------	----------	---

DIGSI 5 STANDARD - SIPROTEC 5 SERİSİ RÖLELER İÇİN MÜHENDİSLİK YAZILIMI

IEC61850 sistem konfigüratörü, lojik fonksiyon (CFC) editörü, cihaz şablonları, tekhaz çizimi, çoklu röle kontrolü ve veri ulaşımı imkanı
Online test özelliği
Arıza izleme amaçlı comtrade viewer yazılımı
Kullanım kılavuzu ve USB kablosu içerir

1 kullanıcı lisans	P1V24	1.000,00	1
5 kullanıcı lisans	P1V48	3.732,00	1
10 kullanıcı lisans	P1V376	6.090,00	1

DIGSI 5 PREMIUM - SIPROTEC 5 SERİSİ RÖLELER İÇİN MÜHENDİSLİK YAZILIMI

DIGSI 5 Standard' a ilave olarak SIGRA arıza analiz yazılımı ve test simülasyon modülünü içermektedir.

1 kullanıcı lisans	P1V123	1.500,00	1
5 kullanıcı lisans	P1V185	5.063,00	1
10 kullanıcı lisans	P1V130	8.120,00	1

İndirim oranları, ödeme vadesi, ürün teslim süreleri, detay teknik bilgi, dökümantasyon ve farklı ürün opsiyonları için yetkili satış temsilcilerimiz ile temasa geçebilirsiniz.
ea.urunsatis@siemens.com

Malzeme Cinsi	Sipariş No.	Birim Fiyatı Euro / Adet	Adet / Kutu
---------------	-------------	--------------------------	-------------

YARDIMCI CİHAZLAR**7PA22 - HIZLI KİLİTLEME RÖLESİ**

7PA22 - Hızlı Kilitleme Rölesi	7PA2231-1	635,00	1
--------------------------------	-----------	--------	---

8 enversör kontak
10 ms. çalışma zamanı
110 VDC besleme gerilimi
10 Amper sürekli akım taşıma kapasitesi
Ön yüzünde IP50 seviyesinde koruma
Resetleme butonlu
7XP9010-1 pano kapak montaj soketli

7PA26 - HIZLI AÇMA RÖLESİ

7PA26 - Hızlı Açma Rölesi	7PA2632-1AA00-1	430,00	1
---------------------------	-----------------	--------	---

8 enversör kontak
10 ms. çalışma zamanı
110 VDC besleme gerilimi
10 Amper sürekli akım taşıma kapasitesi
7XP9010-3 pano kapak montaj soketli

7PA27 - HIZLI AÇMA RÖLESİ

7PA27 - Hızlı Açma Rölesi	7PA2732-0AA00-1	260,00	1
---------------------------	-----------------	--------	---

4 enversör kontak
8 ms. çalışma zamanı
110/125 VDC besleme gerilimi
10 Amper sürekli akım taşıma kapasitesi
7XP9011-2 pano kapak montaj soketli

7PA30 - AÇMA DEVRESİ DENETİM RÖLESİ

7PA30 - Üç Fazlı Açma Devresi Denetim Rölesi	7PA3032-3AA00-1	611,00	1
--	-----------------	--------	---

110/125 VDC besleme gerilimi
Yüksek güvenilirlik, en fazla 1.4 mA kontrol akımı
8 Amper sürekli akım taşıma kapasitesi
7XP9010-4 pano kapak montaj soketli

7PA30 - Tek Fazlı Açma Devresi Denetim Rölesi	7PA3032-1AA00-1	284,00	1
---	-----------------	--------	---



110/125 VDC besleme gerilimi
Yüksek güvenilirlik, en fazla 1.4 mA kontrol akımı
8 Amper sürekli akım taşıma kapasitesi
7XP9011-0 pano kapak montaj soketli

7XG22 - TEST SWITCH

7XG22 - Test Switch	7XG2220-1AA00-0AA0	244,00	1
---------------------	--------------------	--------	---

14 kontaklı
Kolay kullanımlı sağlam yapı
4 akım bağlantılı uygulamalara elverişli

7XG2240 - TEST FİŞİ

7XG2240 - Test Fişi	7XG2240-1AA00-0AA0	539,00	1
---------------------	--------------------	--------	---

14 kontaklı yapı ile uyumlu
Çoklu pin bağlantısı

Malzeme Cinsi	Sipariş No.	Birim Fiyatı Euro / Adet	Adet / Kutu
---------------	-------------	--------------------------	-------------

ENERJİ ANALİZÖRÜ VE KALİTE KAYDEDİCİ**SICAM P50 - ENERJİ ANALİZÖRÜ**

96 x 96 mm pano kapak montajına uygun
100 adetten fazla elektriksel büyüklüğün ölçümü (gerilim, akım, aktif ve reaktif güç, güç faktörü, faz açısı, frekans, harmonikler...)
20 farklı görünüm seçeneekli grafik ekran
Dahili RS485 haberleşme modüllü
Standart olarak 2 çıkış kontağı
IP41 ön panel koruması
1 MB dahili silinmez programlanabilir bellek
Kesinti durumunda 3 ay dayanan dahili pil
400/690V'a kadar üç fazlı endüstriyel şebekelere doğrudan bağlanabilme imkanı (CATIII)
Gerilim trafosu ile ölçüme uygun ayarlanabilir trafo çevrim oranı
x/1A ve x/5A akım trafosu için ayarlanabilir trafo çevrim oranı ve akım yönü
Ölçüm hassasiyeti akım / gerilim / güç / enerji : 0.1% / 0.1 % / 0.5% / 0.5%
21. harmoniğe kadar ölçüm
24-250 VDC veya 100-230 VAC besleme gerilimi
6 alarm grubuna kadar izleme ve sınır değerlerin lojik komutlarla (AND/OR) kontrol imkanı
Osiloskopik kayıtların diğer limit değerlerle birlikte kaydı, SICAM P Manager yazılımı ile inceleme ve COMTRADE formatında aktarım imkanı
Ölçülen değerlerin MS-Excel uygulamasına aktarım imkanı
Türkçe menü imkanı

RS485 üzerinden PROFIBUS-DP ve MODBUS RTU/ASCII haberleşmeli	7KG7750-0AA01-0AA0	572,00	1
RS485 üzerinden IEC 60870-5-103 ve MODBUS RTU/ASCII haberleşmeli	7KG7750-0AA01-0AA1	486,00	1
RS485 üzerinden PROFIBUS-DP ve MODBUS RTU/ASCII haberleşmeli 2 adet analog çıkış (0-20/4-20mA DC)	7KG7750-0DA01-0AA0	732,00	1
RS485 üzerinden IEC 60870-5-103 ve MODBUS RTU/ASCII haberleşmeli 2 adet analog çıkış (0-20/4-20mA DC)	7KG7750-0DA01-0AA1	646,00	1

**SICAM P850 - ENERJİ ANALİZÖRÜ**

96 x 96 mm pano kapak montajına uygun
Elektriksel büyüklüklerin ölçümü ve dalga şekli kayıtları (gerilim, akım, aktif ve reaktif güç, güç faktörü, faz açısı, frekans, harmonikler...)
Ölçüm ekranlarını seçme imkanı
Standart olarak 2 çıkış kontağı
IP40 ön panel koruması
Kesinti durumunda 2 ay dayanabilen dahili pil
400/690V'a kadar üç fazlı endüstriyel şebekelere doğrudan bağlanabilme (CATIII)
Gerilim trafosu ile ölçüme uygun ayarlanabilir trafo çevrim oranı
x/1A ve x/5A akım trafosu için ayarlanabilir trafo çevrim oranı ve akım yönü
Ölçüm hassasiyeti akım / gerilim / güç / enerji : 0.2% / 0.2 % / 0.5% / 0.5%
IEC 62053-22 standartında 0,25 sınıfında güç ölçümü
40. harmoniğe kadar ölçüm
24-250 VDC veya 110-230 VAC besleme gerilimi
Programlanabilir izleme ve sınır değerlerin kontrolü
Osiloskopik kayıtların diğer limit değerlerle birlikte kaydı, program vasıtasıyla inceleme ve COMTRADE formatında aktarım imkanı
Ücretsiz web tabanlı ayar ve izleme yazılımı

MODBUS TCP VE IEC 61850 server ethernet özellikli dahili haberleşme modüllü	7KG8501-0AA01-2AA0	1.377,00	1
---	--------------------	----------	---

İndirim oranları, ödeme vadesi, ürün teslim süreleri, detay teknik bilgi, dökümantasyon ve farklı ürün opsiyonları için yetkili satış temsilcilerimiz ile temasa geçebilirsiniz.
ea.urunsatis@siemens.com

Malzeme Cinsi	Sipariş No.	Birim Fiyatı Euro / Adet	Adet / Kutu
---------------	-------------	--------------------------	-------------

ENERJİ ANALİZÖRÜ VE KALİTE KAYDEDİCİ



SICAM P855 - KALİTE KAYDEDİCİ

EN 50160 Class S standartında ayarlanabilir periyotlu olay rapor kaydı
IEC61000-4-30, IEC61000-4-15 ve IEC61000-4-7 standartlarında ölçüm
96 x 96 mm pano kapak montajına uygun
Elektriksel büyüklüklerin ölçümü ve dalga şekli kayıtları (gerilim, akım, kırpışma, aktif ve reaktif güç, güç faktörü, faz açısı, frekans, harmonikler...)
Ölçüm ekranlarını seçme imkanı
Standart olarak 2 çıkış kontağı
IP40 ön panel koruması
2 GB dahili silinmez programlanabilir bellek
Kesinti durumunda 2 ay dayanabilen dahili pil
400/690V'a kadar üç fazlı endüstriyel şebekelere doğrudan bağlanabilme (CATIII)
Gerilim trafosu ile ölçüme uygun ayarlanabilir trafo çevrim oranı
x/1A ve x/5A akım trafosu için ayarlanabilir trafo çevrim oranı ve akım yönü
Ölçüm hassasiyeti akım / gerilim / güç / enerji :0.2% / 0.2% / 0.5% / 0.5%
IEC 62053-22 standartında 0,2S sınıfında güç ölçümü
40. harmoniğe kadar ölçüm
24-250 VDC veya 110-230 VAC besleme gerilimi
Programlanabilir izleme ve sınır değerlerin kontrolü
Osiloskopik kayıtların diğer limit değerlerle birlikte kaydı, program vasıtasıyla incelenme, COMTRADE ve PQDIF formatında aktarım imkanı
Ücretsiz web tabanlı ayar ve izleme yazılımı

MODBUS TCP Ethernet haberleşmeli	7KG8551-0AA01-0AA0	1.994,00	1
MODBUS TCP ve IEC 61850 Server ethernet haberleşmeli	7KG8551-0AA01-2AA0	2.179,00	1



SICAM Q100 - ENERJİ İZLEME VE KALİTE KAYDEDİCİ

EN 50160 Class A standartında ayarlanabilir periyotlu olay rapor kaydı
IEC61000-4-30, IEC61000-4-15 ve IEC61000-4-7 standartlarında ölçüm
96 x 96 mm pano kapak montajına uygun
Elektriksel büyüklüklerin ölçümü ve dalga şekli kayıtları (gerilim, akım, kırpışma, aktif ve reaktif güç, güç faktörü, faz açısı, frekans, harmonikler...)
Ölçüm ekranlarını seçme imkanı
Standart olarak 2 çıkış kontağı ve 2 dijital giriş
IP40 ön panel koruması
2 GB dahili silinmez programlanabilir bellek
Kesinti durumunda 2 ay dayanabilen dahili pil
400/690V'a kadar üç fazlı endüstriyel şebekelere doğrudan bağlanabilme imkanı (CATIII)
Gerilim trafosu ile ölçüme uygun ayarlanabilir trafo çevrim oranı
x/1A ve x/5A akım trafosu için ayarlanabilir trafo çevrim oranı ve akım yönü
Ölçüm hassasiyeti akım / gerilim / güç / enerji :0.2% / 0.2% / 0.2% / 0.2%
IEC 62053-22 standartında 0,2S sınıfında aktif güç ölçümü ve 0,5S sınıfında reaktif güç ölçümü
63. harmoniğe kadar ölçüm
24-250 VDC veya 110-230 VAC besleme gerilimi
Programlanabilir izleme ve sınır değerlerin kontrolü
Osiloskopik kayıtların diğer limit değerlerle birlikte kaydı ve program vasıtasıyla incelenmesi, COMTRADE ve PQDIF formatında veri aktarım imkanı
Ücretsiz web tabanlı ayar ve izleme yazılımı

MODBUS TCP VE IEC 61850 Server ethernet haberleşmeli	7KG9501-0AA01-2AA1	3.094,00	1
--	--------------------	----------	---

SICAM T - DİJİTAL ÖLÇÜM TRANSDÜSERİ



Pano içi raya montaja uygun
4 Adet AC gerilim ve 3 adet AC akım girişi
96mm X 96mm X 100mm boyutlarında
2 çıkış kontağı
Programlanabilir 4 kanallı DC analog çıkışı: -20 mA / 20mA veya - 10V / 10V
Seri bağlantı ve haberleşme protokolünden bağımsız Web tabanlı parametreleme imkanı
MODBUS TCP Ethernet haberleşmesi

SICAM T Dijital Ölçüm Transdüseri	7KG9661-1FA00-1AA0	1.164,00	1
-----------------------------------	--------------------	----------	---

İndirim oranları, ödeme vadesi, ürün teslim süreleri, detay teknik bilgi, dökümantasyon ve farklı ürün opsiyonları için yetkili satış temsilcilerimiz ile temasa geçebilirsiniz.
ea.urunsatis@siemens.com

SIEMENS

GAMMA, instabus Ev ve Bina Kontrol Sistemleri, Ürün Portföyü



Daha fazla Enerji Verimliliği için Entegre Bina Uygulamaları:

Odaların bağımsız kontrolünün yanı sıra, merkezi ısıtma ve soğutma tesisleri ile haberleşmesi sayesinde, maksimum enerji verimliliği sağlanır. Aydınlatma, gölgelendirme, ısıtma, soğutma ve havalandırma sistemleri, Siemens GAMMA ürün portföyü sayesinde, entegre bir şekilde kontrol edilir.



3AH3 Serisi Vakum Kesiciler

7,2kV'dan 36kV'a kadar Vakum Kesici - En Güçlü

Yüksek Anahtarlama Kapasiteli-Bakımsız Kesici

3AH3 Vakum Kesiciler, 10000 Açma-Kapama ömre sahiptir ve bakımsızdırlar. Bu kesici, 72kA ve 6300A'e kadar kullanılabilir. Yüksek nominal akım ve kısa devre kapasitesinden ötürü Generatör kesicisi olarak ya da ağır elektriksel çalışma koşulları için tasarlanmıştır. IEEE Standardı C37.013 Standardının istediği özellikleri 3AH37 ve 3AH38 modelleriyle karşılar.



3AH4 Serisi Vakum Kesiciler

Ark Ocakları günde 100'den fazla açma-kapamaya ihtiyaç duyarlar. 3AH4 kesicileri yüksek sayıda açma-kapama için tasarlanmıştır.



Açma-Kapama Ömrü, her 10.000'de yağlama bakımı ve her 30.000'de vakum tüplerin değişimi ve bakımlarının yapılmasıyla 120.000'dir. Siemens Gebze Fabrikamızda, 3AH4 Vakum Kesici Bakım Merkezimizde bu ürünün bakım hizmeti verilmektedir.

3AH5 Serisi Vakum Kesiciler

12kV'dan 36kV'a kadar Standart Vakum Kesici - Ekonomik!

Genel kullanım için uygun 3AH5 kesiciler, Orta Gerilim Havai Hat, Kablolar, Trafolar, Generatörler, Kapasitörler, Filtre Devreleri, Motorlar ve Reaktörlerde rahatlıkla kullanılabilirler. Daha küçük değerlerde kısa devre akım değerleri olan ama büyük nominal akımlı endüstriyel ihtiyaçlarda bu ürün uygulanabilir.



3AE SION Vakum Kesiciler

7,2kV'dan 24kV'a kadar SION Vakum Kesiciler - Yenilikçi!

Yeni tasarım ve daha kullanıcı dostu yapısı ile SION kesiciler her türlü standart Orta Gerilim uygulamalarda ve mevcut tesislerin yenilemesinde kullanılabilir. Bu ürünün üretimi, Siemens Gebze fabrikamızda gerçekleştirilmektedir. 10.000 Açma-Kapama özelliği ve ekonomik oluşu ile öne çıkmaktadır.



ÖNEMLİ NOTLAR

- Fiyatlarımızda herhangi bir ihbara gerek duymaksızın değişiklik yapma hakkımız mahfuzdur.
- Teslimatlarımız, teslim tarihinde geçerli fiyat listemize göre yapılmaktadır.
- Fiyatlarımıza KDV dahil değildir.
- Listemizde bulamadığınız ürünler için lütfen satış birimlerimizle temasa geçiniz.
- Üretim programında ve ölçülerde değişiklik yapma hakkımız mahfuzdur.
- İçeride görülen resim ve teknik değerler genel bilgi amaçlıdır. Cihaz ölçüleri, montaj ve işletme verileri için, cihazla birlikte verilen işletme talimatını esas alınız.
- Tüm ürünlerimiz imalat hatalarına karşı en az bir yıl garantilidir.
- Ürününüzün kullanım ömrü sona erdiğinde, atık azaltımının ve geri dönüşümün sağlanması amacı ile tesislerimize ileterek doğanın korunmasına katkıda bulununuz.

Ürünlerimiz, AB teknik mevzuatına uyumlu CE işaretine sahip olup, ulusal ve uluslararası standartlara uygun olarak, TS-ISO-EN 9001 Kalite Yönetim Sistemi Belgeli kuruluşlarımızda, çevre koruyucu sistemlerle üretilmektedir.



İlgili Sertifikalar için başvuru;
Otomasyon ve kontrol sistemleri

Teknik Destek

444 0 747

Fax : (0216) 459 30 77

e-mail:

teknikdestek.tr@siemens.com



İLETİŞİM BİLGİLERİMİZ

İSTANBUL BÖLGESİ

Yakacık Cad. No: 111
34870 Kartal
İSTANBUL
Tel : (0216) 459 34 77
Faks : (0216) 459 30 71

ADANA BÖLGESİ

Reşat Bey Mah. Türkkuşu Cad.
Günep Panorama İş Merkezi
B Blok 1. Kat D: 106
01120 Seyhan ADANA
Tel : (0322) 454 78 88
Faks : (0322) 453 29 71

BURSA BÖLGESİ

Odunluk Mah. Akademi Cad.
No: 10/5 Zeno Business Center
C Blok K: 3 D: 13
16110 Nilüfer BURSA
Tel : (0224) 234 54 00-01
Faks : (0224) 234 54 07

ANKARA BÖLGESİ

Atatürk Bulvarı No: 169 Kat: 6
06680 Kavaklıdere
ANKARA
Tel : (0312) 459 52 45
Faks : (0312) 459 52 03

İZMİR BÖLGESİ

Akdeniz Cad. No.14
Bırsel İş Merkezi Kat:4/401
35210 Alsancak İZMİR
Tel : (0232) 411 70 04
Faks : (0232) 411 70 23

ANTALYA

E-posta : gokhan.yilmaz@siemens.com
Gsm : (0530) 977 22 67

ESKİŞEHİR

E-posta : saffet.ozyurt@siemens.com
Gsm : (0532) 304 58 98

GAZİANTEP

E-posta : vedat.alagoz@siemens.com
Gsm : (0539) 783 46 37

KAYSERİ

E-posta : goksel.sahin@siemens.com
Gsm : (0533) 693 55 16

KONYA

E-posta : ilker.akalin@siemens.com
Gsm : (0533) 523 48 22

MALATYA

E-posta : hakan.salman@siemens.com
Gsm : (0533) 693 55 18

SAMSUN

E-posta : hamza.kuyumcuoglu@siemens.com
Gsm : (0533) 300 37 44

ELEKTROMARKETLERİMİZ

İSTANBUL BÖLGESİ

• **ALKAN KARDEŞLER ELK. SAN. ve TİC. A.Ş.**
Merkez: Perpa Tic. Merkz. A Blok Kat: 1
 No: 9/0044 Okmeydanı - İSTANBUL
 Tel : (0212) 210 06 26 pbx
 Faks : (0212) 210 06 33
Şube: Bereketzade Mah. Okçumusa Cad.
 No: 33/D Karaköy İSTANBUL
 Tel : (0212) 243 10 09 pbx
 Faks : (0212) 243 10 41
 Web : www.alkankardesler.com
 E-posta : info@alkankardesler.com

• **ALKANLAR ELK. SAN ve TİC. A.Ş.**
Merkez: Fatih Mah. Yakacık Cad.
 Ortadağ Mevkii No:37/A
 Sancaktepe - İSTANBUL
 Tel : (0216) 564 57 00 PRI
 (0216) 561 28 19 Pbx
 Faks : (0216) 311 19 48
 (0216) 561 55 75
Şube: Şair Ziya Paşa Cad. No: 5/1A
 Karaköy İSTANBUL
 Tel : (0212) 292 48 35/29
 Faks : (0212) 245 09 14
Showroom: Fatih Mah. Yakacık Cad.
 Ortadağ Mevkii No:37/A
 Sancaktepe - İSTANBUL
 Tel : (0216) 415 21 79 Pbx
 Faks : (0216) 415 23 56
 Web : www.alkanlar.com
 E-posta : alkanlar@alkanlar.com

• **CİHAN ELK. TAAH. SAN. ve TİC. LTD. ŞTİ.**
Merkez: Altay Çesme Mah. Zuhul Sk.
 Niyazi Bey İş Merkezi No:22-10
 Maltepe İSTANBUL
 Tel : (0216) 444 42 46
 Faks : (0216) 410 59 00
Şube: Kozyatağı Bayar Cad. No: 84/1
 Erenköy İSTANBUL
 Tel : (0216) 410 22 43-44
 Faks : (0216) 410 59 00
 Web : www.cihanelektrik.com.tr
 E-posta : bilgi@cihanelektrik.com.tr

• **ELPİM MAK. İNŞ. ELK. MALZ. PAZ. TİC. ve SAN. A.Ş.**
 Erenler Mah. 201 Sok. No. 10
 Erenler SAKARYA
 Tel : (0264) 276 00 83 pbx
 276 38 30
 Faks : (0264) 275 19 00
 Web : www.elpim.com.tr
 E-posta : elpim@elpim.com.tr

• **İŞİN ELEKTRİK PAZ. SAN. ve TİC. LTD. ŞTİ.**
Merkez: Güzelyalı Mah. Sağlık Sok. No:13
 Gökçe Plaza 34903 Pendik İSTANBUL
 Tel : (0216) 493 89 91 - 92 - 93
 Faks : (0216) 493 89 94
Şube: Orhantepe Mah. Üsküdar Cad.
 Tekel Köprüsü Altı Cevizli İSTANBUL
 Tel : (0216) 305 63 31 - 305 79 90
 Faks : (0216) 305 90 54
 Web : www.isinelektrik.com
 E-posta : info@isinelektrik.com

• **SANTRAL ELK.SAN. ve TİC. A.Ş.**
Merkez: Bankalar Cad. Yanıkkapı Sok.
 No: 4 34420 Karaköy İSTANBUL
 Tel : (0212) 254 77 50 pbx
 Faks : (0212) 250 19 11 – 15
Şube: Okçumusa Cad. No: 42
 34420 Karaköy İSTANBUL
 Tel : (0212) 254 77 50 pbx
 Faks : (0212) 250 19 11 – 15
Şube: Perpa Ticaret Merkezi, A Blok Kat 2
 No: 6-7 34384 Okmeydanı İSTANBUL
 Tel : (0212) 210 44 77
 Faks : (0212) 210 44 75
 Web : www.santral.com
 E-posta : santral@santral.com

• **TINARSOY ELK. TİC. ve SAN. LTD.ŞTİ.**
 Hasanpaşa Mah. Yeni Yol Sok. No: 22
 Etap İş Merk. D Blok Kat: 2 Acıbadem
 34722 Kadıköy İSTANBUL
 Tel : (0216) 326 00 01 pbx
 Faks : (0216) 326 10 20 - 23
 Web : www.tinarsoy.com.tr
 E-posta : tinarsoy@tinarsoy.com.tr

• **TÜMPA ELK. MALZ. PAZ. ve TİC. A.Ş.**
 Bankalar Cad. No: 31 Karaköy İSTANBUL
 Tel : (0212) 256 94 05 Pbx
 Faks : (0212) 256 95 99
Şubeler:
 Hadımköy : (0212) 798 23 04
 Dudullu : (0216) 374 53 52
 Gaziosmanpaşa: (0212) 594 04 04
 Perpa : (0212) 210 84 85
 Gebze : (0262) 644 17 60
 Ankara : (0312) 397 71 75
 İzmir : (0232) 433 00 82
 Bursa : (0224) 441 10 62
 Adana : (0322) 429 53 31
 Çorlu : (0282) 685 42 03
 Web : www.tumgrubu.com
 E-posta : tumelektrik@tumelektrik.com.tr

ANKARA BÖLGESİ

• **ADNAN ELEKTRİK**
 Cumhuriyet Cad. No: 5 RİZE
 Tel : (0464) 213 28 80
 Faks : (0464) 213 25 55

• **AR ELEKTRİK ELEKTRONİK A.Ş.**
 Gülabibey Mah. Yenidoğan 4. Sok.
 4/A ÇORUM
 Tel : (0364) 213 10 45
 Faks : (0364) 225 56 57
 Web : www.arelelektrik.com.tr
 E-posta : info@arelelektrik.com.tr

• **ASAL ELEKTRİK**
Merkez: Seyh Hamza Sk. No: 19
SAMSUN
 Tel : (0362) 432 14 00
 Faks : (0362) 431 26 38
Şube: 19 Mayıs San.Sit. Kutlukent Blv.
 No.51 Tekkeköy SAMSUN

• **AYDINLAR ELEKTRİK**
 100. Yıl Bulvarı No: 110
 Ostim ANKARA
 Tel : (0312) 354 14 77
 Faks : (0312) 385 41 89
 Web : www.aydinlar.com.tr
 E-posta : info@aydinlar.com.tr

• **BOREL TEKNO ELEK. SAN. ve TİC. A.Ş.**
Merkez: Kutlukent Mevkii Şabanoğlu Mah.
 Atatürk Blv. No: 254 Tekkeköy SAMSUN
 Tel : (0362) 228 20 12
 Faks : (0362) 228 20 42 - 92
Şube:100. Yıl Bulvarı
 No: 48 İlkadım SAMSUN
 Tel : (0362) 432 88 67 pbx
 Faks : (0362) 420 00 81
 Web : www.boreltekno.com
 E-posta : info@boreltekno.com

• **KARADENİZ ELEKTROMARKET**
 Değirmendere, Sahilyolu No: 137 TRABZON
 Tel : (0462) 325 77 05
 Faks : (0462) 325 91 81

• **KOÇAK MÜH. TAAH. TİC. LTD. ŞTİ.**
 Taşpazar Mah. 817. Sok. No: 37/1-2
 AKSARAY
 Tel : (0382) 214 42 92
 Faks : (0382) 212 63 53
 Web : www.kocakmuhendislik.com.tr
 E-posta : kocak@kocakmuhendislik.com.tr

• **KONEN ELEKT.İNŞ. ve MAK. SAN. TİC. A.Ş.**
 1. Org. San. Böl. İstikamet Cad. No: 28
 Selçuklu KONYA
 Tel : (0332) 251 82 34 (5 hat)
 Faks : (0332) 251 82 37
 Web : www.konen.com.tr
 E-posta : bilgi@konen.com.tr

• **KONYA ENERJİ LTD. ŞTİ.**
Merkez: F. Çakmak Mah. Büsan Özel Org. San.
 Böl. Kosgeb Cad. No: 66 KONYA
 Tel : (0332) 345 09 00
 Faks : (0332) 345 09 09
Şube: Konya Org. San. Böl. Yalvacık Cad. No:
 13/17 (Org. Böl. Müd. Arkası) KONYA
 Tel : (0332) 239 13 95
 Faks : (0332) 239 13 99
Şube: Hamidiye Mah. Atatürk Cad. No: 59/C
 KARAMAN
 Tel : (0338) 214 99 29
 Faks : (0338) 214 99 28
 Web : www.konyaenerji.com.tr
 E-posta : konyaenerji@konyaenerji.com.tr

• **LEVENT ELEKTRİK**
 Muratpaşa Mah. 605 Sok. Yavuz Apt. No: 7
 ANTALYA
 Tel : (0242) 344 20 41- 344 20 51
 Faks : (0242) 334 83 17
 Web : www.antalyaleventelektrik.com
 E-posta : bulent_levent07@hotmail.com

• **RUHBAŞ ELEKTRİK OTOMASYON İNŞ. TAAH. TİC. LTD. ŞTİ**
Merkez: Sanayi Bölgesi 3. Cd. No: 24
 KAYSERİ
 Tel : (0352) 336 32 10-320 82 20-21
 Faks : (0352) 336 32 11
Şube: Sanayi Bölgesi 3. Cd. No: 9-B
 KAYSERİ
 Tel : (0352) 336 09 82-83
Şube: Sanayi Bölgesi 6. Cd. No: 28
 KAYSERİ
 Tel : (0352) 320 82 20
 Faks : (0352) 320 82 16
 Web : www.ruhbas.com
 E-posta : ruhbas@ruhbas.com

• **SİMTES ELEKT. MAL. SAN. A.Ş.**
Merkez: Sanayi Cad. Kuruçesme Sok.
 No: 3/A-B-C Ulus 06050 ANKARA
 Tel : (0312) 310 57 32 – 312 22 62
 Faks : (0312) 310 60 95 – 324 40 58
Şube: 21. Cad. 1424. Sok. No: 12
 Ostim 06370 ANKARA
 Tel : (0312) 385 16 02 - 385 16 44
 Faks : (0312) 385 16 57
 Web : www.simteselektrik.com.tr
 E-posta : satis@simteselektrik.com.tr

• **SES MAĞAZALARI ELK. AYD. LTD. ŞTİ.**
 Çaykara Cad. Mumcu Evler Yapı Koop. Altı
 ERZURUM
 Tel : (0442) 233 79 66
 Faks : (0442) 234 42 60
 Web : www.sesmagazalari.com
 E-posta : info@magazalari.com

ELEKTROMARKETLERİMİZ

• ŞALT OTOMASYON ELEKTRİK ELEKTRONİK SAN. ve TİC. LTD. ŞTİ.

Kosgeb Cad. Busan Özel Organize Sanayi Bölgesi No. 32 Karatay **KONYA**
Tel : (0332) 345 31 81
Faks : (0332) 345 31 84
Web : www.saltotomasyon.com
E-posta: dcinar@saltotomasyon.com

• TAM GÜÇ ELEK. İNŞ. SAN. ve TİC. LTD. ŞTİ.

Sanayi Bölgesi 8. Cad. No: 12 **KAYSERİ**
Tel : (0352) 336 35 32 - 336 20 22
Faks : (0352) 336 20 23

• ÜNKO ELK. MAK. İNŞ. SAN. TİC. A.Ş.

İVOGSAN 1467. Cad. Elektrokent No: 2/23
06370 Ostim **ANKARA**
Tel : (0312) 354 86 56 pbx
Faks : (0312) 354 41 45
Web : www.unko.com.tr
E-posta : unko@unko.com.tr

BURSA BÖLGESİ

• ALTERNATİF ELEKTROMARKET

Nilüfer Ticaret Merkezi
Alaattinbey Mah. 636. Sok. No: 13
Nilüfer **BURSA**
Tel : (0224) 443 05 05
Faks : (0224) 443 05 00
Web : aelektromarket.com.tr
E-posta: alternatif@aelektromarket.com.tr

• ÇAĞIN ELEKTROMARKET SAN. ve TİC. LTD. ŞTİ.

Merkez: Aladdin Bey Mah. 626. Sok.
Elektromekanik İş Merkezi No: 26/J
Nilüfer **BURSA**
Tel : (0224) 441 24 50
Web : www.caginelektromarket.com
E-posta : info@caginelektromarket.com
Şube: Kıbrıs Şehitleri Cad. Babadağ Apt. No: 34/B Osmangazi **BURSA**
Tel : (0224) 272 59 59-60
Faks : (0224) 254 77 25
Web : www.caginelektromarket.com
E-posta : info@caginelektromarket.com

• FENİŞ ELEKTRİK TİC. ve SAN. A.Ş.

Merkez: Yenice Mah. M.Fevzi Çakmak Bul.
1246. Sok. No: 15 **AFYONKARAHİSAR**
Tel : (0272) 223 46 60
Faks : (0272) 223 43 50
Şube: Dumlupınar Mah. S. Gönçer Cad.
G. Alpata İş Hanı No: 4/E
AFYONKARAHİSAR
Tel : (0272) 213 78 01
Faks : (0272) 212 08 75
Şube: Halkapınar Mah. 1376. Sk.
Boran İş Merkezi No: 5/A
Yenişehir **İZMİR**
Tel : (0232) 433 04 40
Faks : (0232) 433 04 42
E-posta : fenis@feniselektrik.com.tr

• FINDIKKAYA ELK. SAN. ve TİC. LTD. ŞTİ.

Nilüfer Ticaret Merkezi 69. Sokak No.2
Nilüfer **BURSA**
Tel : (0224) 443 47 14
Faks : (0224) 443 47 16
Web : www.findikkaya.com.tr
E-posta : info@findikkaya.com.tr

• KIRIÇ ELEKTRİK LTD. ŞTİ.

Merkez: Organize Sanayi Bölgesi
Şehitler Bulvarı No: 21
ESKİŞEHİR
Tel : (0222) 236 15 00
Faks : (0222) 236 15 01
Şube: Perpa Tic. Merkezi A Blok
Kat: 8 No: 754
80270 Okmeydanı **İSTANBUL**
Tel : (0212) 320 79 04
Faks : (0212) 320 79 05
Şube: Altınşehir Mah. Ata Bulvarı
Gizemler Plaza 3 Kat: 3 D: 24
Nilüfer **BURSA**
Tel : (0224) 443 45 26
(0224) 443 56 26
Faks : (0224) 443 09 26
Web : www.kiracelektrik.com.tr
E-posta : kirac@kiracelektrik.com.tr

• KRC ELEKTROMARKET SAN. ve TİC. A.Ş.

Merkez: Organize San. Böl. 9. Cad. No:23
26110 **ESKİŞEHİR**
Tel : (0222) 234 34 04 pbx
Faks : (0222) 234 35 45
Web : www.krc.web.tr
E-posta : eskisehir@krcelektromarket.com.tr
Şube: Nilüfer Ticaret Merkezi 66 Sk.
No: 23-27 Beşevler
16159 Nilüfer **BURSA**
Tel : (0224) 443 45 00 pbx
Faks : (0224) 443 45 88
E-posta : bursa@krcelektromarket.com.tr
Şubeler:
Afyon : (0272) 222 20 50 pbx
Aydın : (0256) 212 27 85 pbx
Balıkesir : (0266) 241 00 21 pbx
Bandırma : (0266) 718 10 33 pbx
Çiğli : (0232) 376 02 15 pbx
Eskişehir Çarşısı : (0222) 234 32 04 pbx
İzmit : (0262) 335 27 27 pbx
Kemalpaşa : (0232) 878 30 78 pbx
Kütahya : (0274) 226 13 00 pbx
İnegöl : (0224) 712 03 23 pbx
Manisa : (0236) 236 33 79 pbx
Motor : (0224) 243 17 15 pbx

• MERPA PAZARLAMA A.Ş.

Nilüfer Ticaret Merkezi 65. Sok No: 17
Nilüfer **BURSA**
Tel : (0224) 443 64 00
Faks : (0224) 443 11 27
Web : www.merpa.com
E-posta : merpa@merpa.com

İZMİR BÖLGESİ

• BANAZ ACAR ELK. SAN. ve TİC. LTD. ŞTİ.

Kurtuluş Mah. Fatih Cad. No: 13
64100 **UŞAK**
Tel : (0276) 215 53 46
(0276) 224 62 69 – 315 11 46
Faks : (0276) 315 33 11
Web : www.acarelektrik.com.tr
E-posta : info@acarelektrik.com.tr

• EGESİM OTOMATİK KONTROL SAN. ve TİC. LTD. ŞTİ.

Merkez: Halkapınar Mah. 1526 Sok. No:3/B
Ali Bulamalp 2 İş Merkezi 35110
Konak **İZMİR**
Tel : (0232) 433 30 25
Faks : (0232) 459 90 42
Web : www.egesim.com
E-posta : egesim@egesim.com
Şube: Gebze Org. San. Böl. 400. Sok.
No: 410 Gebze **KOCAELİ**
Tel : (0262) 751 28 00
Faks : (0262) 751 27 28
Web : www.egesim.com
E-posta : istanbul@egesim.com

• EMA ELEKTRİK MALZ. SAN. ve TİC. A.Ş.

1203 / 5 Sok. No:2 / J Yener İş Merk.
35110 Yenişehir **İZMİR**
Tel : (0232) 458 55 55
Faks : (0232) 433 31 96
Web : www.emaelektrik.com
E-posta : info@emaelektrik.com

• ERİKOĞLU ELK. SAN. ve TİC. A.Ş.

1. Sanayi Sitesi 154. Sok. No: 2
20100 **DENİZLİ**
Tel : (0258) 265 22 15 Pbx – 262 00 77
Faks : (0258) 263 24 64
Web : www.erikoglu.com.tr
E-posta : elektrik@erikoglu.com

• İŞİK ELK. MÜH. SAN. ve TİC. LTD. ŞTİ.

Ahısınan Cad. Yeni Kaleici Çarşısı
No.4/44 20000 **DENİZLİ**
Tel : (0258) 264 41 42 pbx
Faks : (0258) 265 40 19
Web : www.isik.info
E-posta : elektrik@isik.info

• PROMEDA ELEKTRİK ve AYDINLATMA MALZEMELERİ SAN. ve TİC. LTD. ŞTİ.

Merkez: Ulukent Sanayi Böl. 10007 Sokak
No: 17 29 Ekim Mah. Menemen **İZMİR**
Tel : (0232) 459 22 22
Faks : (0232) 459 22 90
Web : www.promeda.net
E-posta : satis@promeda.net
Şube: 1348Sok. No:2 AD Keremoğlu İş. Mrk.
Yenişehir **İZMİR**
Tel : (0232) 459 22 26
Faks : (0232) 459 22 38
Web : www.promeda.net
E-posta : satis@promeda.net

• SORKAL ELK. SAN. ve TİC. A.Ş.

Merkez: Kemalpaşa Cad. No: 59/1
35090 Camdibi **İZMİR**
Tel : (0232) 433 20 74
Faks : (0232) 457 27 17
Web : www.sorkal.com.tr
E-posta : sorkal@sorkal.com.tr
Şube: Yener İş Mrk. 1203/5 Sok.
No: 2/M Halkapınar
35110 Yenişehir **İZMİR**
Tel : (0232) 449 70 20
Faks : (0232) 449 70 22
E-posta : gjida@sorkal.com.tr

ELEKTROMARKETLERİMİZ

ADANA BÖLGESİ

- **DOĞANATEŞ ELEKTRİK SAN. TİC. LTD. ŞTİ.**
İsmetiye Mah. İrfan Sofrası Sok. No: 18
44100 Battalgazi **MALATYA**
Tel : (0422) 323 51 13 - 323 51 18
Faks : (0422) 321 96 74
Web : www.doganateselektrik.com
E-posta : doganateselektrik@gmail.com
- **DOĞUŞ ELEK. İNŞ. TAAH. SAN. TİC. A.Ş.**
Aydınlar Mah. 03075 Nolu Sok. No: 3
Şehitkamil 27090 **GAZİANTEP**
Tel : (0342) 324 20 10 pbx
Faks : (0342) 324 21 11
Web : www.doguselektrik.net
E-posta : info@doguselektrik.net
- **ECER ELK. TİC. SAN. LTD. ŞTİ.**
Ali Emiri Cad. 5. Sok. No:3/3
21100 **DİYARBAKIR**
Tel : (0412) 223 02 83
Faks : (0412) 223 95 15
E-posta : info@ecerelektrik.com
- **ER ELEKTRİK SAN. ve TİC. LTD. ŞTİ.**
Mustafa Kemal Mah. Okan Merzeci
Bulvarı No: 396/A
33090 **MERSİN**
Tel : (0324) 226 36 37 pbx
Faks : (0324) 226 36 36
Web : www.erelektrik.com
E-posta : info@erelektrik.com
- **GEYLANİ ELEKTRİK SAN. ve TİC. LTD. ŞTİ.**
1. Organize Sanayi Bölgesi D 400 Karayolu
83102 Sok. No: 24
Başpınar **GAZİANTEP**
Tel : (0342) 337 32 05
Faks : (0342) 337 29 79
Web : www.geylanielektrik.com.tr
E-posta : info@geylanielektrik.com
- **LEVENT ELK. İMALAT SAN. ve TİC. A.Ş.**
Nailbey Mah. Vali Fahri Bey Cad. No:31/A
ELAZIĞ
Tel : (0424) 237 80 02
Faks : (0424) 236 88 87
E-posta : taner1726@gmail.com
- **MEHMET AKINAL**
İncilipınar Mah. Kamil Ocak Cad. No: 13
27090 Şehitkamil **GAZİANTEP**
Tel : (0342) 215 30 50 - 3 hat
Faks : (0342) 215 30 52
E-posta : akinalelektrik@hotmail.com
- **ÖZTEKNİK ENERJİ ELEKTROMARKET
MAKİNA MOTOR TİC. LTD. ŞTİ.**
Merkez: Adana Hacı Sabancı Organize
Sanayi Böl 25. Cad. No. 11/A
01010 Yakapınar **ADANA**
Tel : (0322) 394 40 13-14 / 394 34 90-93
Faks : (0322) 394 47 44
Şube: Abidinpaşa Cad. Karasoku Mah.
6.Sok. No: 6/B
01410 Seyhan **ADANA**
Tel : (0322) 359 30 60 pbx
Faks : (0322) 359 30 54
Web : www.ozteknikenerji.com
E-posta : info@ozteknikenerji.com.tr
- **ÖZÜMİT ELEKTRİK**
İskenderun Yolu 3. km A. Baykal İş Mrk.
31060 Antakya **HATAY**
Tel : (0326) 221 35 35 pbx
Faks : (0326) 221 35 35
Web : www.ozumitelektrik.com.tr
E-posta : mustafa@ozumitelektrik.com.tr
- **SOYUYÜCE ELK. İNŞ. SAN. ve TİC. LTD. ŞTİ.**
Rızaiye Mah. İnönü Cad. No: 2/B
23200 **ELAZIĞ**
Tel : (0424) 238 44 30 - 218 33 00
Faks : (0424) 212 12 50
E-posta : nadirsoyuyuce@gmail.com
- **WAT TİCARET ve MÜHENDİSLİK**
Cumhuriyet Cad. Akyol Pasajı No: 4-5
65100 Merkez **VAN**
Tel : (0432) 214 85 02 - 216 17 88
216 74 08
Faks : (0432) 214 29 88
E-posta : waticaret@myynet.com
- **YUVAM ELK. TİC. ve SAN.LTD. ŞTİ.**
Niyazi Misri Cad. Niyazi Sk. 1. Ara No: 4
44100 **MALATYA**
Tel : (0422) 321 49 69
(0422) 324 22 33
Faks : (0422) 324 12 82
Web : www.yuvamelektrik.com.tr
E-posta : info@yuvamelektrik.com.tr
- **YZD ELEKTRİK İNŞ. TİC. LTD. ŞTİ.**
Adana Hacı Sabancı Org. San. Bölğ.
OSB İnönü Bulvarı No: 11
01410 Sarıçam **ADANA**
Tel : (0322) 394 51 94 - 459 14 39
459 14 81 - 459 15 07
Faks : (0322) 394 51 95
Web : www.yzd.com.tr
E-posta : yzd@yzd.com.tr

ALÇAK GERİLİM PANO PARTNERLERİ

Şalt panoları, dağıtım sistemleri ve panolarda yetkilendirilmiş ürün ve sistem yapıcılığı:
Alpha Universal, Sivacon 8PT, Sivacon S8, Sivacon S4, 8PU152, Sicube 8MT

SIVACON
Technology
Partner

SIEMENS

İSTANBUL BÖLGESİ

- **3P PANO ve ELK. ELEKTR. KONTROL SİSTEMLERİ SAN. ve TİC. LTD. ŞTİ.**
İkitelli O.S.B. Marmara Sanayi Sitesi L Blok
No: 7-8 34307 K. Çekmece **İSTANBUL**
Tel : (0212) 472 06 08 pbx
Faks : (0212) 472 01 48
Web : www.3ppano.com
E-posta: 3p@3ppano.com



- **ANELİS MÜHENDİSLİK SAN.ve TİC. LTD. ŞTİ.**
Saray Mah. Site Yolu Sok. No:5/4
Anel İş Merk. 34768 Ümraniye **İSTANBUL**
Tel : (0216) 636 20 00
Faks : (0216) 636 25 00
Web : www.anelis.com.tr
E-posta: bilgi@anelis.com.tr



- **BORUSAN GÜÇ SİSTEMLERİ A.Ş.**
Gebze OSB 1500 Sokak No.1501
Gebze **KOCAELİ**
Tel : (0262) 679 56 00
Faks : (0262) 242 12 57
Web : www.borusan.com
E-posta: besyeselektrikatolyes@borusan.com



- **EGESİM ENERJİ ELEKTROMEKANİK SAN.TİC. LTD. ŞTİ.**
Gebze Org. San. Böl. 400. Sok. No: 410
Gebze **KOCAELİ**
Tel : (0262) 751 28 00
Faks : (0262) 751 27 28
Web : www.egesim.com
E-posta: istanbul@egesim.com



- **EPKOM ELEKTRONİK İTH. İHR. SAN. TİC. LTD. ŞTİ.**
İsmail Ergin İş Mer. Yalı Yolu No:52 A Bl. Kat 6
Bostancı Kadıköy **İSTANBUL**
Tel : (0216) 463 39 01
Faks : (0216) 463 39 05
Web : www.epkom.com
E-posta: info@epkom.com



- **MERT ELK. TAAH. PANO SAN. TİC. LTD. ŞTİ.**
Turgutreis San. Sit. A1 Blok No: 2
Orhanlı - Tuzla **İSTANBUL**
Tel : (0216) 394 22 00
Faks : (0216) 394 29 99
Web : www.mertpano.com.tr
E-posta: mertpano@mertpano.com.tr



- **OMEGA ELEKTRİK PANO SAN. TİC. A.Ş.**
Beylikdüzü Mermerciler San.Sit.
4. Cadde No:18 Beylikdüzü
İSTANBUL
Tel : (0212) 886 31 51
Faks : (0212) 886 31 61
Web : www.omegapano.com.tr
E-posta: info@omegapano.com.tr



- **STAR ELEKTRİK PANO SAN. ve TİC. LTD. ŞTİ.**
Esenkent Mah. Dudullu OSB 2.Cd. No: 3
34776 Ümraniye **İSTANBUL**
Tel : (0216) 420 19 34 – 35
Faks : (0216) 466 02 71
Web : www.starpano.com.tr
E-posta: bilgi@starpano.com.tr



- **TİMPA PANO SAN. ve TİC. LTD. ŞTİ.**
Yeşilbağlar Mah. Cevher Sok. No: 3/B
Pendik **İSTANBUL**
Tel : (0216) 593 42 14
Faks : (0216) 593 42 15
Web : www.timpapano.com
E-posta: info@timpapano.com

ANKARA BÖLGESİ

- **ANKAŞİM ELK. TAAHÜT İMALAT MONTAJ SAN. ve TİC. LTD. ŞTİ.**
İvedik OSB Ağaç ve Metal San. S.
1419 Cad. 1435 Sok. No: 22
Yenimahalle **ANKARA**
Tel : (0312) 394 77 44
Faks : (0312) 354 62 44
Web : www.ankasim.com.tr
E-Posta: ankasim@ankasim.com.tr
siemenspartner@gmail.com



- **ELTES ELK. İNŞ. TAAH. SAN. TİC. A.Ş.**
Kayseri Org. San. Böl. 12. Cad. No: 23
38040 Melikgazi **KAYSERİ**
Tel : (0352) 231 85 44
Faks : (0352) 231 50 86
Web : www.elttes.com.tr
E-posta: nihatt.bozkurt@elttes.com.tr



- **EPTİM ELEK. İNŞ. ve TİC. LTD. ŞTİ.**
Ostim Mah. 1426. Sok. No: 4 Ostim
ANKARA
Tel : (0312) 354 96 40
Faks : (0312) 354 96 50
Web : www.eptim.com.tr
E-posta: eptim@eptim.com.tr



- **GEMPAN ELEKTRİK PANO SAN. ve TİC. A.Ş.**
Kepez Mah. 5071 Sk. No: 10
Kepez **ANTALYA**
Tel : (0242) 221 61 60
Faks : (0242) 221 61 60
Web : www.gempan.com.tr
E-posta: gempan@gempan.com.tr



- **METEC MAKİNA ELK. ELKTR. SAN. TİC. AŞ.**
Org. San. Böl. Kızılırmak Cad. 87
Parsel Yahşihan **KIRIKKALE**
Tel : (0318) 321 32 33
Faks : (0318) 321 32 37
Web : www.metec.com.tr
E-posta: info@metec.com.tr



- **ORPAN MÜHENDİSLİK ELK. OTOMASYON SAN. TİC. LTD. ŞTİ.**
Eskihisar Mah. 8020 Sokak No:10
20020 Merkezefendi **DENİZLİ**
Tel : (0258) 268 10 80
Faks : (0258) 251 24 04
Web : www.orhanpano.com.tr
E-posta: orpan@orhanpano.com.tr



- **ŞALT OTOMASYON ELEKTRİK ELEKTRONİK SAN. TİC. LTD. ŞTİ.**
Kosgeb Cad. Busan Özel Organize Sanayi Bölgesi No. 32 Karatay **KONYA**
Tel : (0332) 345 31 81
Faks : (0332) 345 31 84
Web : www.saltotomasyon.com
E-posta: dcinar@saltotomasyon.com



İZMİR BÖLGESİ

- **EGESİM ELEKTRİK SAN.TİC. LTD. ŞTİ.**
Atatürk Bulvarı No: 4 İzmir Serbest Bölgesi
35660 Menemen **İZMİR**
Tel : (0232) 842 60 85
Faks : (0232) 842 60 86
E-posta: fabrika@egesim.com
Web : www.egesim.com



- **SİVATEK ELK. PANO ve OTOMASYON SİST. SAN. TİC. LTD. ŞTİ.**
7407 Sokak No:19 Pınarbaşı **İZMİR**
Tel : (0232) 478 15 79 - 478 15 89
Faks : (0232) 478 15 99
E-posta: ali.kirmaci@sivatek.com.tr

- **PROMEDA ELEKTROMEKANİK SİSTEMLER SAN. VE TİC. LTD. ŞTİ.**
Merkez: Ulukent Sanayi Böl. 10007 Sokak
No: 17 29 Ekim Mah. Menemen **İZMİR**
Tel : (0232) 459 22 22
Faks : (0232) 459 22 90
Web : www.promeda.net
E-posta: fabrika@promeda.net

BURSA BÖLGESİ

- **KIRAÇ ELEKTRİK LTD. ŞTİ.**
Organize San. Böl. Şehitler Bulvarı
No: 21 **ESKİŞEHİR**
Tel : (0222) 236 15 00
Faks : (0222) 236 15 01
Web : www.kiracelektrik.com.tr
E-posta: kirac@kiracelektrik.com.tr



KNX ÇÖZÜM ORTAKLARIMIZ

İSTANBUL BÖLGESİ

- **ACTIVO ELEKTRONİK SAN. ve TİC. LTD.ŞTİ.**
Merkez: K. Çamlıca Mah. Bakkaloğlu Sok. No:14/A
34696 Üsküdar **İSTANBUL**
Tel : (0216) 428 81 13
Faks : (0216) 428 81 22
Showroom: Zeytinoğlu Cad. No: 8/1
34335 Akatlar / **İSTANBUL**
Tel : (0212) 352 16 45
Faks : (0212) 352 16 43
Web : www.activo.com.tr
E-posta: bilgi@activo.com.tr
- **DAC-EL MÜH. LTD. ŞTİ.**
Oruçreis Mah. Barbaros Cd. Tekstilkent
Ticaret Merkezi A8 Blok No: 17-18-19
34235 Esenler **İSTANBUL**
Tel : (0212) 210 76 46
Faks : (0212) 220 50 45
E-posta: info@dacel.com.tr
- **KONSİS KONTROL ve OTOMASYON SİSTEMLERİ**
19 Mayıs Mah. Atatürk Cad. No: 68 A1 Blok D:3
34736 Kadıköy **İSTANBUL**
Tel : (0216) 478 53 29
Faks : (0216) 478 58 36
E-posta: konsis@tnn.net

- **PRAKSİS BİNA TEKNOLOJİLERİ VE UYGULAMALARISAN. TİC. LTD. ŞTİ.**
Burhaniye Mah. Beybostanı Sok. No: 33
34746 Beylerbeyi
Üsküdar **İSTANBUL**
Tel : (0216) 318 10 64-65
Faks : (0216) 318 10 49
Web : www.praxis-tr.com
E-posta: mehmetu@praxis-tr.com
- **SMT SANAYİ MÜHENDİSLİK TİC. LTD. ŞTİ**
Bağdat Cad. 119/14 Feneryolu
Kadıköy **İSTANBUL**
Tel : (0216) 336 48 17 - 345 14 55
338 64 95
Faks : (0216) 414 58 46
Web : sanayimuhendislik.com
E-posta: sanayimuh@ttnet.net.tr
sanayimuh@superonline.com

ANKARA BÖLGESİ

- **HİTİT-AKTİF**
Turan Güneş Bulvarı 597. Sk.(257.Sk)
No:5/2 Yıldızevler Çankaya **ANKARA**
Tel : (0312) 490 87 53
E-posta: deniz@hititaktif.com

BURSA BÖLGESİ

- **ALTERNATİF ELEKTROMARKET**
Nilüfer Tic. Merk. Otomasyon Plaza
Alaattinbey Mah. 636. Sok. No: 12
Nilüfer, **BURSA**
Tel : (0224) 443 05 05
Faks : (0224) 443 05 00
Web : aelektromarket.com.tr
E-posta: alternatif@aelektromarket.com.tr

KONYA BÖLGESİ

- **MES MÜHENDİSLİK ELEKTRİK ELEKTRONİK PROJE VE KONTROL SİSTEMLERİ**
Işıklar Mah. Demiryolu Cad.
No: 95/a Selçuklu **KONYA**
Tel : (0332) 350 13 51
Web : mesmuhendislik.com
E-posta: esozen@mesmuhendislik.com

Daha fazla bilgi için :

Can Murat Gül
Tel : (0216) 459 29 01
Faks : (0216) 459 35 95
E-posta : canmurat.gul@siemens.com
Web : www.siemens.com.tr/gamma



KALİTE YÖNETİM SİSTEMİ BELGESİ

QUALITY MANAGEMENT SYSTEM CERTIFICATE



TÜRK STANDARLARI ENSTİTÜSÜ
bu belge ile

SIEMENS SAN. VE TİC. A.Ş.
MERKEZ: KARTAL YERLEŞKESİ YAKAKIÇ CADDESİ NO:111
34870 KARTAL-İSTANBUL
İSTANBUL / TÜRKİYE
GEBZE YERLEŞKESİ GEBZE ORGANİZE SANAYİ BÖLGESİ
1000.CAD. NO:1004 41480 GEBZE
KOCAELİ.

kuruluşunun TS EN ISO 9001:2008 şartlarına uygun bir KALİTE
YÖNETİM SİSTEMİNE sahip olduğunu onaylar.

Belge kapsamı Ek'te verilmiştir

TURKISH STANDARDS INSTITUTION
hereby certifies that the organization

SIEMENS SAN. VE TIC. A.Ş.
MERKEZ: KARTAL YERLEŞKESİ YAKAKIÇ CADDESİ NO:111
34870 KARTAL-İSTANBUL
İSTANBUL / TÜRKİYE
GEBZE YERLEŞKESİ GEBZE ORGANİZE SANAYİ BÖLGESİ
1000.CAD. NO:1004 41480 GEBZE KOCAELİ.

has a QUALITY MANAGEMENT SYSTEM which fulfills
the requirements of the TS EN ISO 9001:2008



Scope of the certificate is given in annex

Belge No / Certificate No	KY-001-03/KG-9109-R
Belge Tarihi / Date of Certificate	21.05.2015
Geçerlilik Tarihi / Valid Until	21.05.2018
Revizyon Tarihi / Date of Revision	21.05.2015
İlk Belge Tarihi / Initial Certification Date	14.12.1991

This certificate is valid provided that compliance
with the certification requirement is maintained.

TÜRK STANDARLARI ENSTİTÜSÜ
TURKISH STANDARDS INSTITUTION

Istanbul Belgelendirme Müdürlüğü
Istanbul Certification Director

Ahmet Nursi KARPAZLI

Türk Standartları Enstitüsü Türk Akreditasyon Kurumu TÜRKAK tarafından akredite edilmiştir.
Turkish Standards Institution, has been accredited by the Turkish Accreditation Agency TÜRKAK.

Bu belge belgelendirme kuruluşuna
güvenlik sağlandığı sürece geçerlidir.

SIRIUS YILDIZ ÜÇGEN KOMBİNASYONLARI OLUŞTURMA TABLOSU



Motor Gücü (kW)	Motor Akımı (A)	Şebeke Kontaktörü	Üçgen Kontaktör	Yıldız Kontaktör	Zaman Rölesi (230V)	Bağlantı Kiti*	İlave Yardımcı Kontak**
5.5	12	3RT2015-..	3RT2015-..	3RT2015-..	3RP2574-1NW30	3RA2913-2BB1	3RH2911-1FA..
7.5	17	3RT2017-..	3RT2017-..	3RT2015-..	3RP2574-1NW30	3RA2913-2BB1	3RH2911-1FA..
11	25	3RT2018-..	3RT2018-..	3RT2016-..	3RP2574-1NW30	3RA2913-2BB1	3RH2921-1CA..
15/18.5	32/40	3RT2026-..	3RT2026-..	3RT2024-..	3RP2574-1NW30	3RA2923-2BB1	3RH2921-1CA..
22/30	50/65	3RT2027-..	3RT2027-..	3RT2026-..	3RP2574-1NW30	3RA2923-2BB1	3RH2921-1CA..
37	80	3RT2035-..	3RT2035-..	3RT2027-..	3RP2574-1NW30	3RA2933-2C	3RH2921-1CA..
45	86	3RT2036-..	3RT2036-..	3RT2027-..	3RP2574-1NW30	3RA2933-2C	3RH2921-1CA..
55	115	3RT2037-..	3RT2037-..	3RT2035-..	3RP2574-1NW30	3RA2933-2BB1	3RH2921-1CA..
75	150	3RT2038-..	3RT2038-..	3RT2036-..	3RP2574-1NW30	3RA2933-2BB1	3RH2921-1CA..

* Kiti içinde tüm elektriksel kilitleme köprüleri ve bağlantı klipsleri mevcuttur. 5.5 ve 7.5kW'lık tiplerde mekanik kilitleme de dahildir.
 ** İlave yardımcı kontaktlar opsiyonel olarak arzu edilen miktarda uygulamaya uygun olarak seçilebilir.

SIRIUS SAĞ- SOL DÖNÜŞ KOMBİNASYONLARI OLUŞTURMA TABLOSU



Motor Gücü (kW)	Motor Akımı (A)	Boy	Kondaktör 1	Kondaktör 2	Bağlantı Kiti*	Mekanik Kilitleme	İlave Yardımcı Kontak**
3	7	S00	3RT2015-..	3RT2015-..	3RA2913-2AA1	Bağlantı Kitine dahildir	3RH2911-1FA..
4	9	S00	3RT2016-..	3RT2016-..	3RA2913-2AA1	Bağlantı Kitine dahildir	3RH2911-1FA..
5.5	12	S00	3RT2017-..	3RT2017-..	3RA2913-2AA1	Bağlantı Kitine dahildir	3RH2911-1FA..
7.5	17	S0	3RT2018-..	3RT2018-..	3RA2913-2AA1	Bağlantı Kitine dahildir	3RH2911-1FA..
11	25	S0	3RT2026-..	3RT2026-..	3RA2923-2AA1	Bağlantı Kitine dahildir	3RH2911-1FA..
15	32	S2	3RT2027-..	3RT2027-..	3RA2923-2AA1	Bağlantı Kitine dahildir	3RH2911-1FA..
18.5	40	S2	3RT2028-..	3RT2028-..	3RA2923-2AA1	Bağlantı Kitine dahildir	3RH2911-1FA..
22	50	S2	3RT2036-..	3RT2036-..	3RA2933-2AA1	3RA2932-2C	3RH2911-1FA..
30	65	S3	3RT2037-..	3RT2037-..	3RA2933-2AA1	3RA2932-2C	3RH2911-1FA..
37	85	S3	3RT2038-..	3RT2038-..	3RA2933-2AA1	3RA2932-2C	3RH2911-1FA..
45	95	S3	3RT1046-..	3RT1046-..	3RA1943-2A	3RA1924-2B	3RH1911-1EA..

* Kiti içinde tüm elektriksel kilitleme köprüleri ve bağlantı klipsleri mevcuttur. Bağlantı kitinde boy S00 ve S0'da mekanik kilitleme dahildir.

** İlave yardımcı kontaklar opsiyonel olarak arzu edilen miktarda uygulamaya uygun olarak seçilebilir.

400V, 50Hz şebeke için harmonik reaktörlü kompanzasyon bileşenleri seçim cetveli

Kompanzasyon Gücü [kVAR]	Kondansatör üzerine düşen gerilim [V]	Seçilen kondansatör gerilimi [min]	Kondansatör Sipariş No.su	Reaktör Sipariş No.su	Kontaktör Sipariş No.su	Kablo Kesiti [mm ²]	Sigorta* değeri [A]
Reaktör oranı %5,67							
6,25	424	440	1 x 4RB5075-3EE50	4EP3801-1TE00	3RT1026-1AP04	6	25
12,5	424	440	1 x 4RB5150-3EE50	4EP4001-0TE00	3RT1617-1AP03	6	35
25	424	440	1 x 4RB5281-3EE50	4EP4401-4TE00	3RT1627-1AP01	16	63
50	424	440	2 x 4RB5281-3EE50	4EU3032-5TE08-0AA0	3RT1647-1AP01	35	125
100	424	440	4 x 4RB5281-3EE50	4EU3632-3TE08-0AA0	3RT1064-6AP36	70	250
Reaktör oranı %7							
6,25	430	440	1 x 4RB5075-3EE50	4EP3701-2TE00	3RT1026-1AP04	6	25
12,5	430	440	1 x 4RB5150-3EE50	4EP4001-1TE00	3RT1617-1AP03	6	35
25	430	440	1 x 4RB5281-3EE50	4EP4401-3TE00	3RT1627-1AP01	16	63
50	430	440	2 x 4RB5281-3EE50	4EU2732-5TE08-0AA0	3RT1647-1AP01	35	125
100	430	440	4 x 4RB5281-3EE50	4EU3632-4TE08-0AA0	3RT1064-6AP36	70	250
Reaktör oranı %5,67							
6,25	424	480	4RB5100-3FC50	4EP3801-1TE00	3RT1026-1AP04	6	25
12,5	424	480	1 x 4RB5200-3FC50	4EP4001-0TE00	3RT1617-1AP03	6	35
25	424	480	2 x 4RB5200-3FC50	4EP4401-4TE00	3RT1627-1AP01	16	63
50	424	480	2 x 4RB5200-3EJ50 + 1 x 4RB5300-3FC50	4EU3032-5TE08-0AA0	3RT1647-1AP01	35	125
100	424	480	4 x 4RB5200-3EJ50 + 2 x 4RB5300-3FC50	4EU3632-3TE08-0AA0	3RT1064-6AP36	70	250
Reaktör oranı %7							
6,25	430	480	4RB5100-3FC50	4EP3701-2TE00	3RT1026-1AP04	6	25
12,5	430	480	1 x 4RB5200-3FC50	4EP4001-1TE00	3RT1617-1AP03	6	35
25	430	480	2 x 4RB5200-3FC50	4EP4401-3TE00	3RT1627-1AP01	16	63
50	430	480	2 x 4RB5200-3EJ50 + 1 x 4RB5300-3FC50	4EU2732-5TE08-0AA0	3RT1647-1AP01	35	125
100	430	480	4 x 4RB5200-3EJ50 + 2 x 4RB5300-3FC50	4EU3632-4TE08-0AA0	3RT1064-6AP36	70	250
Reaktör oranı %14							
6,25	465	480	4RB5100-3FC50	4EP3900-7TE00	3RT1026-1AP04	6	25
12,5	465	480	1 x 4RB5200-3FC50	4EP4300-6TE00	3RT1617-1AP03	6	35
25	465	480	2 x 4RB5200-3FC50	4EU2732-0TE08-4CA0	3RT1627-1AP01	16	63
50	465	480	2 x 4RB5200-3EJ50 + 1 x 4RB5300-3FC50	4EU3032-0TE08-0AA0	3RT1647-1AP01	35	125
100	465	480	4 x 4RB5200-3EJ50 + 2 x 4RB5300-3FC50	4EU3931-1TE80-0A	3RT1064-6AP36	70	250

400V, 50Hz şebeke için harmonik reaktörlü kompanzasyon bileşenleri seçim cetveli

Kompanzasyon Gücü [kVAr]	Kondansatör üzerine düşen gerilim [V]	Seçilen kondansatör gerilimi [min]	Kondansatör Sipariş No.su	Reaktör Sipariş No.su	Kontaktör Sipariş No.su	Kablo Kesiti [mm ²]	Sigorta* değeri [A]
Reaktör oranı %5,67							
6.25	424	525	1 x 4RB5100-3FC50	4EP3801-1TE00	3RT1026-1AP04	6	25
12.5	424	525	1 x 4RB5200-3FC50	4EP4001-0TE00	3RT1617-1AP03	6	35
25	424	525	2 x 4RB5200-3FC50	4EP4401-4TE00	3RT1627-1AP01	16	63
50	424	525	4 x 4RB5200-3FC50	4EU3032-5TE08-0AA0	3RT1647-1AP01	35	125
100	424	525	8 x 4RB5200-3FC50	4EU3632-3TE08-0AA0	3RT1064-6AP36	70	250
Reaktör oranı %7							
6.25	430	525	1 x 4RB5100-3FC50	4EP3701-2TE00	3RT1026-1AP04	6	25
12.5	430	525	1 x 4RB5200-3FC50	4EP4001-1TE00	3RT1617-1AP03	6	35
25	430	525	2 x 4RB5200-3FC50	4EP4401-3TE00	3RT1627-1AP01	16	63
50	430	525	4 x 4RB5200-3FC50	4EU2732-5TE08-0AA0	3RT1647-1AP01	35	125
100	430	525	8 x 4RB5200-3FC50	4EU3632-4TE08-0AA0	3RT1064-6AP36	70	250
Reaktör oranı %14							
6.25	465	525	1 x 4RB5100-3FC50	4EP3900-7TE00	3RT1026-1AP04	6	25
12.5	465	525	1 x 4RB5200-3FC50	4EP4300-6TE00	3RT1617-1AP03	6	35
25	465	525	2 x 4RB5200-3FC50	4EU2732-0TE08-4CA0	3RT1627-1AP01	16	63
50	465	525	4 x 4RB5200-3FC50	4EU3032-0TE08-0AA0	3RT1647-1AP01	35	125
100	465	525	8 x 4RB5200-3FC50	4EU3931-1TE80-0A	3RT1064-6AP36	70	250

* NH bıçaklı sigorta akım değeri

- Harmonik reaktörlü kompanzasyon sistemlerinde uygun filtreleme yapılabilmek için yukarıdaki reaktör-kondansatör seçim cetveline uyulması gerekmektedir.

SENTRON 3VA DAHİLİ AKSESUAR YERLEŞTİRME ŞEMASI

Yeni



Dahili Aksesuar Bölmesine Yerleştirme		3VA1 100 A 3 ve 4 Kutuplu		3VA1 160 A 3 ve 4 Kutuplu		3VA1 250 A 3 ve 4 Kutuplu									
	Aksesuar Bölmesi	23	22	21	11	12	13	24	23	22	21	11	12	13	14
Yardımcı Kontak Elemanları	Tipi														
	AUX_HQ	x	x	x		x	x	x	x	x	x		x	x	x
	AUX_HQ_el	x	x	x		x	x	x	x	x	x		x	x	x
Yardımcı Kontak	AUX_HP								x				x		
	LCS_HQ												x		
	LCS_HQ_el												x		
Erken Davranan Enversör Kontak	LCS_HP												x		
	Tipi														
	TAS_HQ		x	x		x	x			x	x		x	x	
Alarm Kontakları	Tipi														
	TAS_HQ_el		x	x		x	x			x	x		x	x	
	TAS_HP									x			x		
Kısa Devre Alarm Kontakları	SAS_HQ														x
	SAS_HQ_el														x
Yardımcı Bobin	Tipi														
	Açtırma Bobini Esnek Tip														
Açtırma Bobini, Sol Aksesuar Bölmesi	STF								x						
	STL								x						
Kaçak Akım Koruma Bobini ¹⁾	STL (EI)								x						
	RCR								x						
Düşük Gerilim Bobini	UVR								x						
	UVR (LNO)								x						
Erken Kapayan NO Kontaktlı Düşük Gerilim Bobini	UNI								x						
	Diğer														
Silyndir kilit (Ronis)															x
															x

¹⁾ Yana montajlı Kaçak akım modülüyle birlikte gelmektedir

Yeni

SENTRON 3VA DAHALİ AKSESUAR YERLEŞTİRME ŞEMASI

Dahili Aksesuar Bölmesine Yerleştirme	3VA2 100/160/250 A 3-Kutuplu		3VA2 100/160/250 A 4-Kutuplu		3VA2 400/630 A 3-Kutuplu		3VA2 400/630 A 4-Kutuplu											
	24	23	22	21	11	12	13	14	24	23	22	21	11	12	13	14	15	
Yardımcı Kontak Elemanları																		
Yardımcı Kontak	X	X	X	X	X	X	X	X	X	X	X	X	X	X	X	X	X	
Erken Davranan Enversör Kontak	X	X	X	X	X	X	X	X	X	X	X	X	X	X	X	X	X	
Alarm Kontakları																		
Trip Alarm Kontakları	X	X	X	X	X	X	X	X	X	X	X	X	X	X	X	X	X	
Kısa Devre Alarm Kontakları	X	X	X	X	X	X	X	X	X	X	X	X	X	X	X	X	X	
Yardımcı Bobin																		
Açırma Bobini Esnek Tip	X	X	X	X	X	X	X	X	X	X	X	X	X	X	X	X	X	
Açırma Bobini, Sol Aksesuar Bölmesi	X	X	X	X	X	X	X	X	X	X	X	X	X	X	X	X	X	
Kaçak Akım Koruma Bobini	X	X	X	X	X	X	X	X	X	X	X	X	X	X	X	X	X	
Düşük Gerilim Bobini	X	X	X	X	X	X	X	X	X	X	X	X	X	X	X	X	X	
Erken Kapanan NO Kontaklı Düşük Gerilim Bobini	X	X	X	X	X	X	X	X	X	X	X	X	X	X	X	X	X	
Üniversal Bobin	X	X	X	X	X	X	X	X	X	X	X	X	X	X	X	X	X	
Haberleşme (ETU5 ve ETU8 özelliği)																		
Şalter Haberleşme Modülü	X	X	X	X	X	X	X	X	X	X	X	X	X	X	X	X	X	
Şalter Haberleşme Modülü	X	X	X	X	X	X	X	X	X	X	X	X	X	X	X	X	X	
Diğer																		
Silindir Klit (Ronis)	X	X	X	X	X	X	X	X	X	X	X	X	X	X	X	X	X	



SENTRON WL 3 KUTUPLU AÇIK TİP OTOMATİK ŞALTERLER 6300 A'e KADAR

Nominal işletme kısa devre açma kapasitesi $I_{cs}=I_{cu}$
 Nominal işletme gerilimi AC 690 V (Seçime bağlı 1000 V)
 Sabit ve çekmeceli tipte 3 ve 4 kutuplu olarak
 Nominal işleme akımı 630 - 6300 A
 3 Boy ile 5 tip kısa devre kesme kapasitesinde
 (50,55,65,80,100 ve 150 kA)
 440 V AC'de 1600 A'e kadar 400 mm yapı genişliğinde
 55°C'ye kadar nominal akım ile yüklenebilme imkanı
 Modüler yapı
 Reset Butonu
 Kodlamalı kumanda fişi
 Ana kontak aşınma göstergesi
 Kapamaya hazır göstergesi ve kontağı (opsiyonel)
 Trip ihbar kontağı (opsiyonel)

Seçime bağlı trip üniteleri:

ETU15B: LI Koruma

L: $I_R = 0,5 \dots 1,0 \times I_n$

I : $t_i = 2 \dots 8 \times I_n$

ETU25B: LSI Koruma

L: $I_R = 0,4 \dots 1,0 \times I_n$

S: $t_d = 1,25 \dots 12 \times I_n$; $t_d = 0 \dots 400 \text{msn}$

I : $t_i = \geq 20 I_n$

Nominal işletme akım modülü sayesinde nominal akımı düşürme imkanı; açma nedenini sorma imkanı; elektronik açtırıcıyı üzerinden test imkanı; faz kaybı duyarlılığı.

ETU27B: LSING Koruma (Nötr koruması için akım trafosu ayrıca sipariş edilmelidir)

ETU25B ile aynı, ayrıca nötr akım koruması açıp kapatılabilir ve toprak kaçağına karşı, akımların vektöryel toplamı elde edilerek koruma

ETU45B: LSIN(G) Koruma (Nötr koruması için akım trafosu ayrıca sipariş edilmelidir)

ETU25B ile aynı, ayrıca açma sınıfını ayarlama imkanı; motor çıkışları için termik hafıza; nötr koruma ayarlanabilir ve açıp kapatılabilir; modüler kaçak akım koruma modülü (opsiyonel); haberleşme bağlantısı için ölçme fonksiyonu plus ve harici CubicleBUS modülleri ilave etme imkanı (opsiyonel); LCD ekran (opsiyonel)

Aşırı akım açtırıcı tiplerine genel bakış

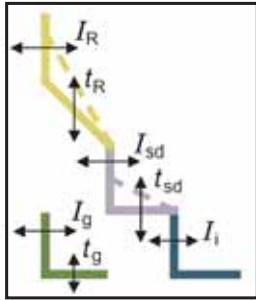

Tip ETU15B ETU25B ETU27B ETU45B ETU76B

Tip		ETU15B	ETU25B	ETU27B	ETU45B	ETU76B
Aşırı akım koruması (L)		✓	✓	✓	✓	✓
Kısa süre gecikmeli kısa devre koruması (S)		--	✓	✓	✓	✓
Ani gecikmesiz kısa devre açtırıcısı (I)		✓	✓	✓	✓	✓
Nötr iletkeni koruması (N)		--	--	✓	✓	✓
Toprak kaçağı koruması (G)		--	--	✓	□	□
ZSS		--	--	--	□	□
LCD (göstergeli) 4 satırlı		--	--	--	□	--
LCD grafik ekranı		--	--	--	--	✓
Profibus DP üzerinden haberleşme		--	--	--	□	□
Ölçme fonksiyonları		--	--	--	□	□
Parametre dizisi switch ile değiştirilebilir		--	--	--	--	✓
Parametreler serbestçe programlanabilir		--	--	--	--	✓

✓ Standart

-- Mevcut değil

□ Opsiyonel



SENTRON WL AÇIK TİP OTOMATİK ŞALTERLER 6300 A'e KADAR

Gerekli olan kumanda devresi fişi ve prizi sayısının belirlenmesi

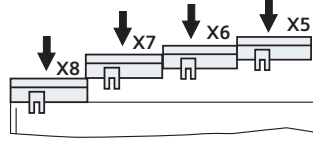

Kumanda devresi fişi ve prizi sayısını etkileyen faktörler:

- Tahrik türü
- Elektronik aşırı akım açtırıcısının gerilim trafolu olup olmayışı
- Yardımcı açtırıcı türü ve sayısı
- Haberleşme bağlantısı COM15

	Kumanda soketi sayısı	Soket sayısı
a İlk kumanda devresi prizi X6 her zaman gereklidir.	1	X6
b Tahrik türü		
b1 Ön kurma yaylı mekanik elle tahrik mekanik kapama	0	
b2 Ön kurma yaylı mekanik elle tahrik mekanik ve elektriki kapama	0	X6
b3 Yay kurmalı motor tahrikli mekanik ve elektriki kapama	+1	X5
c Aşırı akım açtırıcısı tipi		
c1 ETU15B, ETU25B, ETU27B aşırı akım açtırıcısı	0	
c2 ETU45B, ETU55B, ETU76B (dahili CubicleBUS)	+1	X8
N-iletkeninde aşırı akım koruması ve toprak kaçağı koruması için haric akım trafosu bağlantısı		
c3 N-iletkenine bağlı akım trafosu (c2 seçilmediyse 3 kutuplu şalterlerde gereklidir)	+1	X8
c4 Transformatörün yıldız noktasına bağlı akım trafosu (c2 veya c3 seçilmediyse gereklidir)	+1	X8
d Yardımcı açtırıcı		
d1 1. yardımcı açtırıcı/sız (F1 açtırma bobini)	0	X6
d2 2. yardımcı açtırıcı (F2 açtırma bobini, F3 düş. gerilim bob., F4 gecikmeli düş. ger. bob.)	+1	X5
e Yardımcı kontak bloğu		
e1 1. yardımcı kontak bloğu 2NO + 2NC	0	X6
e2 1. ve 2. yard. kont.bloğu 4NO+4NC (b3 veya d2 seçilmediyse gereklidir)	+1	X5
f Haberleşme modülü		
f1 COM15 haberleşme modülü olmaksızın	0	
f2 COM15 haberleşme modülü ile	+1	X7
X7 kumanda devresi soketi tamamiyle işgal edilmekte olduğundan aşağıdaki opsiyonlar bu sebeple mümkün değildir:		
• Trip ihbar kontağı S24		
• Yay kuruldu bilgisi S21		
• Elektriki ON butonu S10		
• 1. ve 2. yardımcı açtırıcı üzerindeki ihbar kontağı S22 + S23		
g Opsiyonel ihbar fonksiyonları / aksesuar		
g1 Trip ihbar kontağı S24 (sadece f2 seçilmediyse mümkündür)	+1	X7
g2 Yay kuruldu kontağı S21 (sadece f2 seçilmediyse mümkündür, g1 seçilmediyse gereklidir)	+1	X7
g3 Elektr. ON but. S10 sadece f2 seçilmediyse mümkündür, g1 veya g2 seçilmediyse gereklidir	+1	X7
g4 1. yardımcı açtırıcı üzerindeki ihbar kontağı S22 (sadece f2 seçilmediyse mümkündür, g1, g2 veya g3 seçilmediyse gereklidir)	+1	X7
g5 2. yardımcı açtırıcı üzerindeki ihbar kontağı S23 (sadece f2 seçilmediyse mümkündür, g1, g2, g3 veya g4 seçilmediyse gereklidir)	+1	X7
g6 Kapamaya hazır kontak S20	0	X6
g7 Motoru devreden çıkarma şalteri S12 (sadece motor tahriği seçildiğinde mümkündür)	0	X5
g8 Uzaktan resetleme bobini F7 (c2 seçilmediyse gereklidir)	+1	X8
h Kumanda devresi soketi toplam sayısı		(maks. 4)

Not : 3WL Şalter bağlantı şeması için Sayfa 196'ya bakınız.

Sentron WL Kumanda Devresi Bağlantı Şeması

(S1, S2 Yardımcı Kontaktlar Standarttır.)

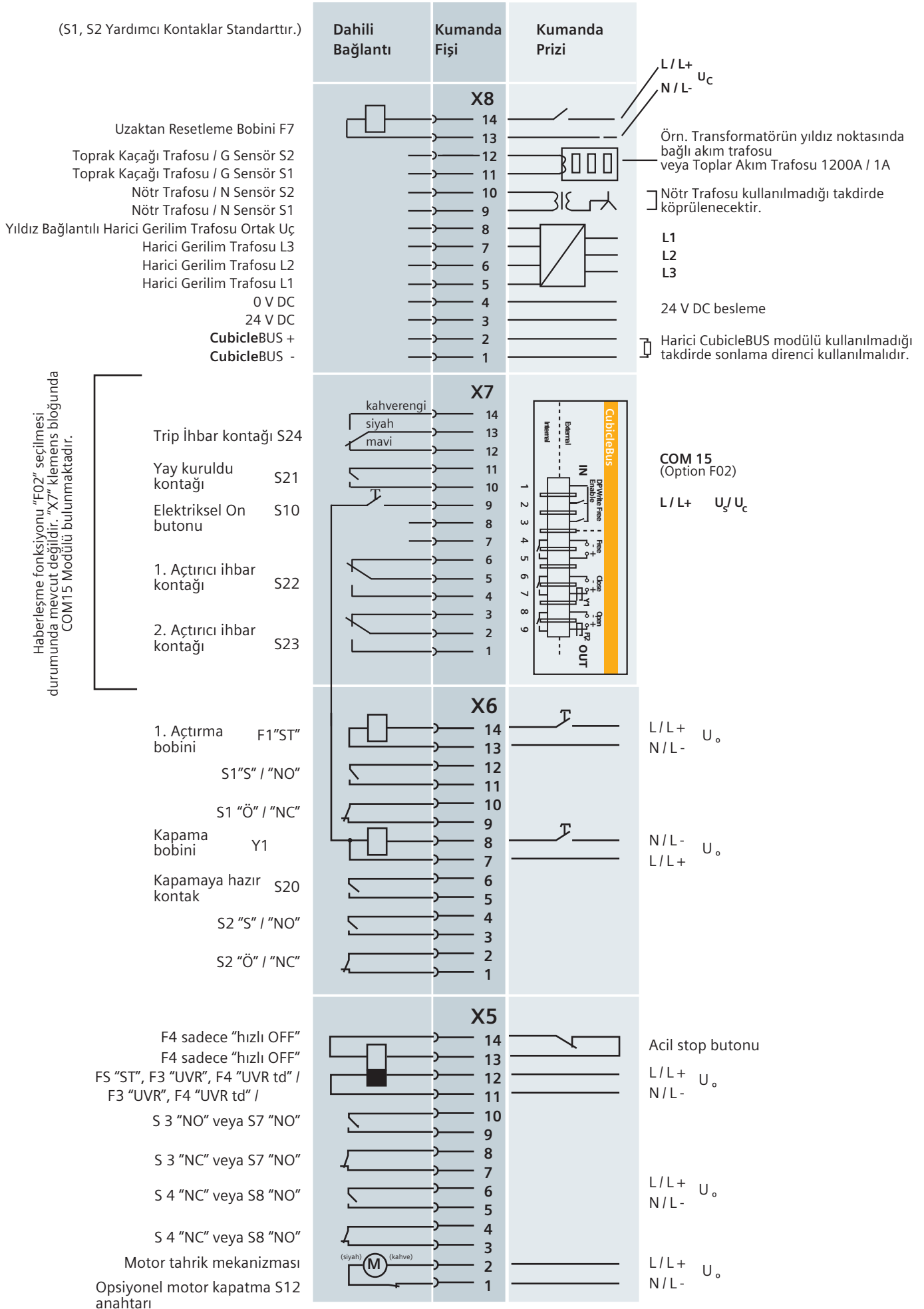

Haberleşme fonksiyonu "F02" seçilmesi durumunda mevcut değildir. "X7" klemens bloğunda COM15 Modülü bulunmaktadır.

SENTRON VL Kompakt Güç Şalterleri için izole edilmiş aksesuar bölmelerine aksesuar ilave edebilme seçenekleri

 Açırma bobini veya düşük gerilim bobini
 HS: 1 NO veya 1 NC Yardımcı kontak
 AS: 1 NO veya 1 NC Alarm kontak

Not :
 VL 160X'den VL 400 güç şalterlerine kadar
 Şalter başına maksimum 6 kontak elemanı (HS)

VL 630'dan VL 1600 güç şalterlerine kadar
 Şalter başına maksimum 8 kontak elemanı (HS)

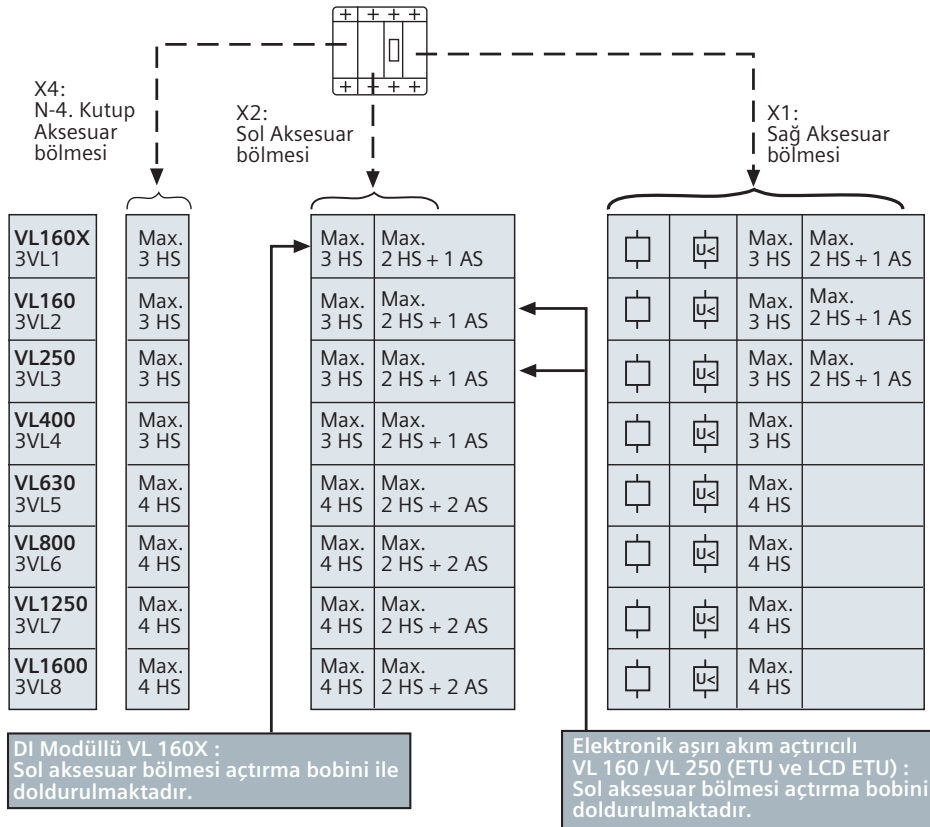

3WT8 Güç Şalteri Kumanda Devresi Bağlantı Şeması

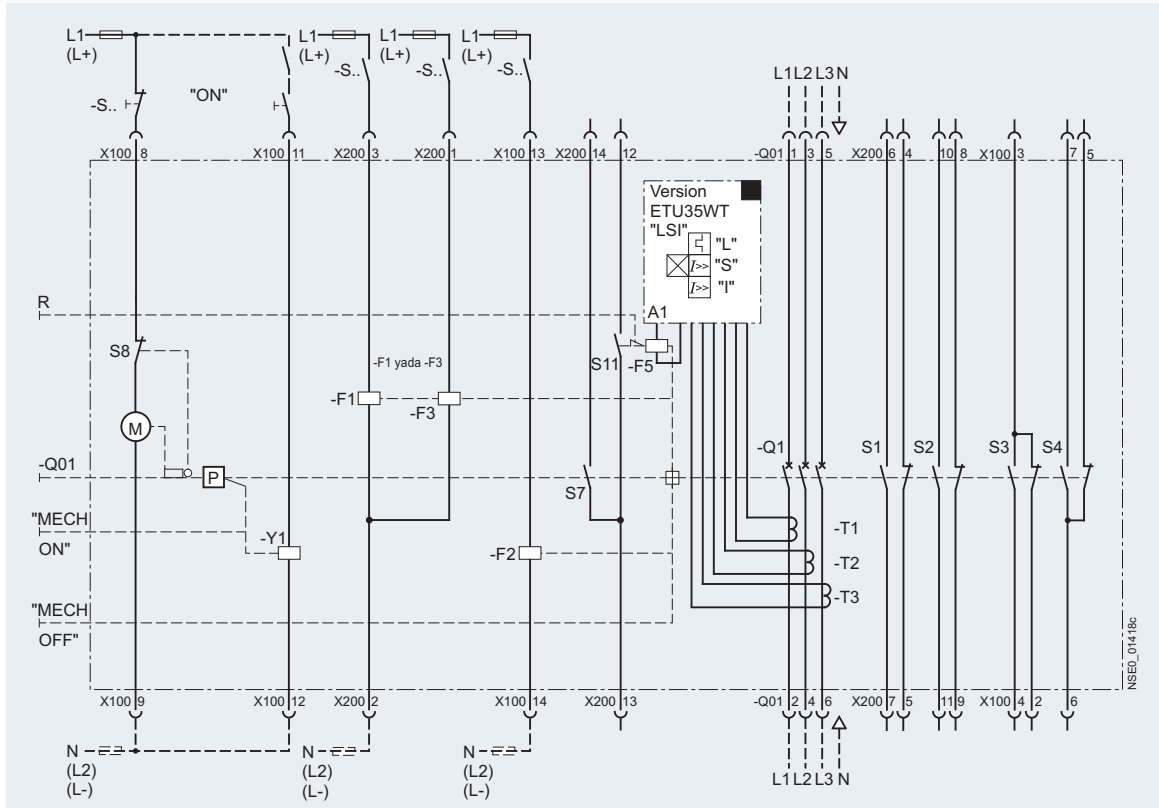

Kumanda Devresi Bağlantı Şeması Açıklaması:

A1	Elektronik aşırı akım trip ünitesi	F3	Düşük gerilim bobini
S1 / S2	1. Yardımcı kontak bloğu	F5	Trip bobini
S3 / S4	2. Yardımcı kontak bloğu	M1	Yay kurma motoru
S7	Kapamaya hazır kontak	P	Yay kurma tertibatı
S8	Yay kuruldu kontağı	R	Aşırı akım tetiklemesinin göstergesi ve sıfırlama iticisi
S11	Trip ihbar kontağı	Q01	Yay kurmayı sağlayan elle tahrik mekanizması
ON	Mekanik ON butonu	Q1	Ana kontaklar
OFF	Mekanik OFF butonu	T1 / T2 / T3	Akım transformatörü
F1	1. Şönt açırma bobini	X100 / X200	Bağlantı klemensleri
F2	2. Şönt açırma bobini	Y1	Kapama bobini

Seçime Bağlı Aksesuarlara Sahip SENTRON VL Güç Şalterleri

Siemens'in yeni kompakt tip güç şalterleri ile hayatımızı kolaylaştıran avantajları yakalayın:

- 16A'dan 1600 A'ya kadar komple bir seri,
- 50°C'ye kadar yüklenilime,
- İzole edilmiş yuvalara basitçe aksesuar montajı (click in),
- Tüm uygulamalar için aşırı akım ve kısa devreye karşı tam koruma
- Toprak kaçağı için DI modülü (400 A'ya kadar) opsiyonel
- Çok alternatif kablolaj imkanı,

Sayamadığımız daha bir çok özellik için bizi arayınız.

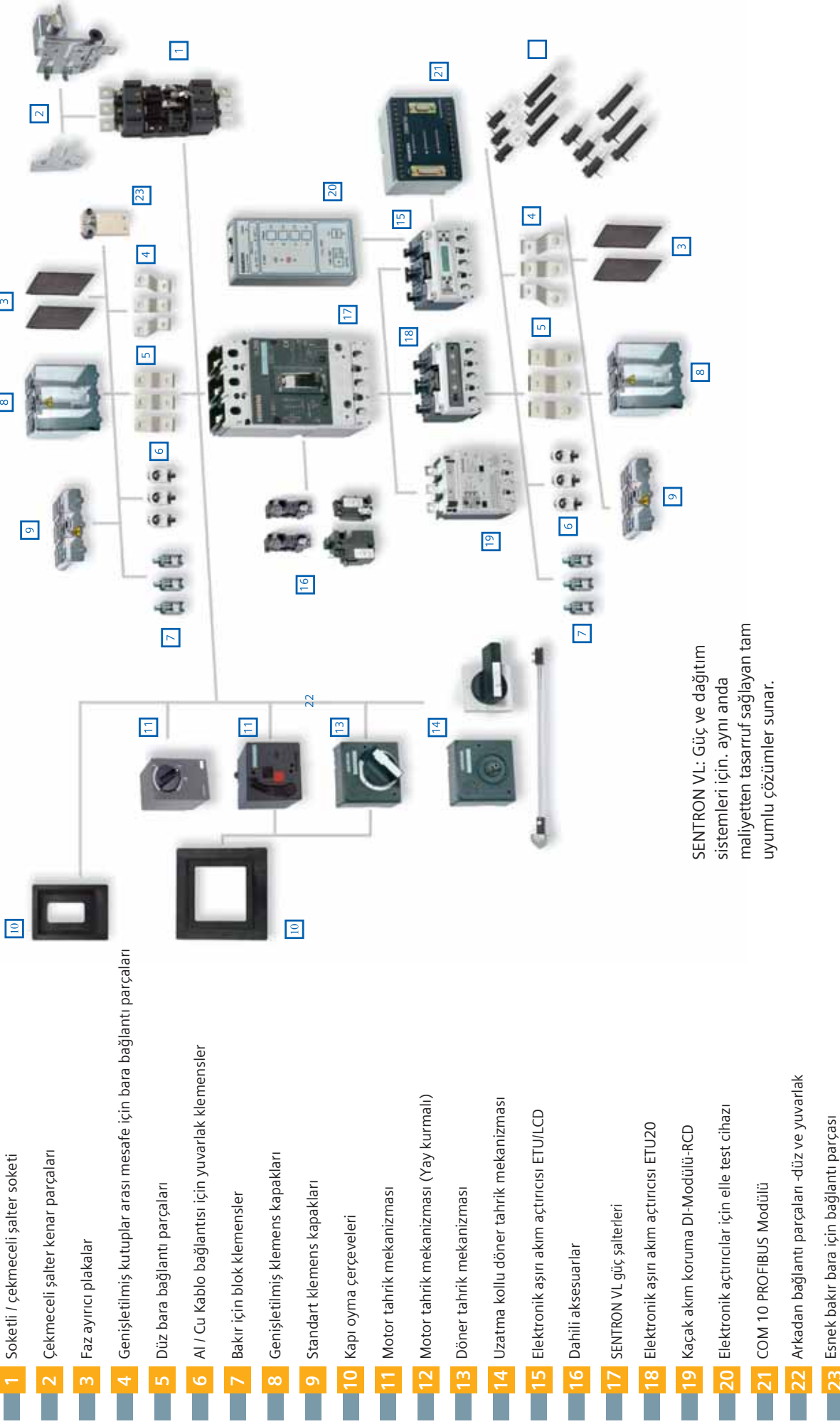

SETRON VL: Güç ve dağıtım sistemleri için aynı anda maliyetten tasarruf sağlayan tam uyumlu çözümler sunar.

SENTRON 3NP1 TİPİ NH-BIÇAKLI SİGORTALI YÜK KESİCİLERİ

3NP1 tipi NH-Bıçaklı
Sigortalı yük kesicileri

En önemli ürün özelliklerine genel bir bakış

- Baştan sona tüm boylar için blok klemens bağlantısı mevcuttur
- Yuvarlak iletken ve izoleli bara bağlantısı mümkün
- Baştan sona sigorta denetimi mümkün
- Eklenebilir busbar tutucular
- Busbar kalınlığının 5/10 mm olarak değiştirilmesi durumunda parça çıkartılmasına veya kırılmasına gerek yoktur.
- Dahili akım yollarına müdahale etmeden kablo çıkışı alt veya üst olarak ayarlanabilir.
- Değişik sistem şartlarına ve taban kaideli ve kaidesiz olan busbar sistemlerine mükemmel uyum için örtü plakaları
- Arkadan bağlantı yapılmasında da dokunmaya karşı koruma
- Sigortaların kilitleme pimi sayesinde dokunmaksızın çıkartılma imkanı
- Tüm cihazların mühürlenmesi ve kilitlemesi mümkündür.

Tüm bileşen ve aksesuar parçalarına genel bakış

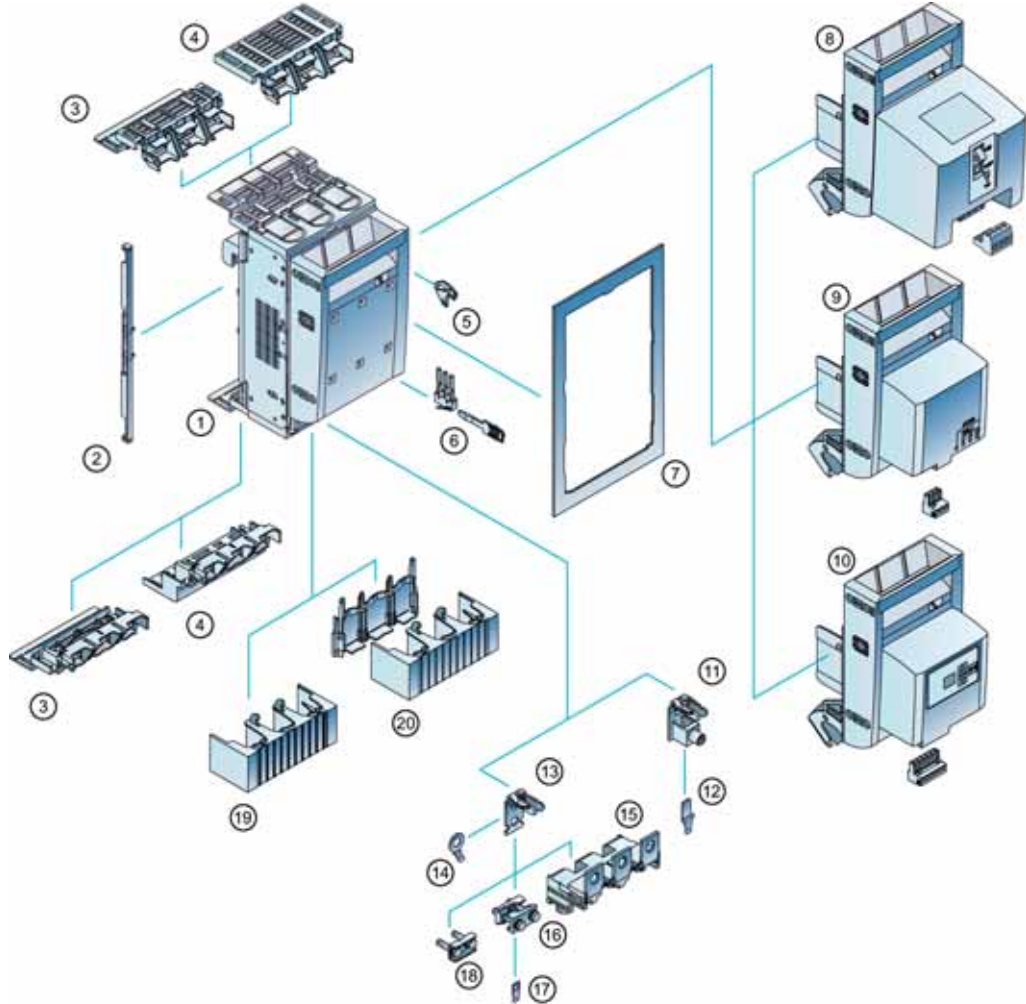

- | | |
|--|--|
| 1. SENTRON 3NP1 sigortalı yük kesici | 11. Blok klemens |
| 2. Örtü plakası kenar parçası | 12. Blok klemens için yardımcı iletken bağlantısı |
| 3. Siemens busbar sistemleri için dokunmaya karşı koruma | 13. Yassı bağlantı |
| 4. Rittal busbar sistemleri için dokunmaya karşı koruma | 14. Yassı bara için yardımcı iletken bağlantısı |
| 5. Kilitleme tertibatı | 15. Derinleştirilmiş bağlantı elemanı |
| 6. Yardımcı kontak ve tahrik parçası | 16. Prizma klemens |
| 7. Örtü plakası | 17. Prizma klemensi için yardımcı iletken bağlantısı |
| 8. Elektromekanik sigorta denetimli kol (MFM) | 18. Çerçeve klemens |
| 9. Elektronik sigorta denetimli kol (EFM 10) | 19. Kablo bağlantısı kapağı |
| 10. Elektronik sigorta denetimli kol (EFM20/25) | 20. Arkadan dokunmaya karşı korumalı kablo bağlantı kapağı |

SİPARİŞ NUMARALARI İNDEKSİ

Sipariş No.	Sayfa	Sipariş No.	Sayfa	Sipariş No.	Sayfa
3		4		7	
3AE	167,168	4AJ	116	7KG	176-177
3AH	166,168,169	4AV	161	7KM	118-120
3AX	166	4AX	161	7KT	19, 121
3AY	166	4EP	116	7KM	112-114
3KA	112-113	4EU	116	7LF	21
3KC	104-105	4RB	115-116	7PA	175
3KD	108-111	4RX	116	7PV	163
3KL	112			7RW	174
3KX	112-113			7SJ	173
3LF	124,125			7SR	172
3LD	122-123			7XG	175
3NA3	23,114			7XS	174
3NA6	23				
3NJ4	113	5		8	
3NE	22	52..	117		
3NG	22	5SB	25		
3NH	23	5SD	18, 19		
3NP	108,189	5SE	12		
3NW	13	5SF	25		
3NX	22	5SG	12	8GB	22
3RA	27,41,45,47,49	5SH	25	8GK	22
3RB	43,44	5SL6	1,2,6,5	8US	48
3RE	45	5SM	15-17	8WD	158,159
3RF	56,57	5SP	3-5, 8,9		
3RH	27,36,40	5SQ	3-5		
3RK	52-54	5ST1	11		
3RM1	141	5ST2	11		
3RN	164	5ST3	11		
3RP	162	5SU	17		
3RT2	116	5SV4	15	B	
3RS	160,164	5SV8	84		
3RT	26,27,31,33,34, 39,41,116	5SW	15	B44	111
	30,31,44	5SY4	8,9		
3RU	51	5SY5	10		
3RX9	28,29,44,45	5TE	14,21		
3RV	55,56	5TG	14	L	
3RW	142-145	5TT39	20		
3SB1	142	5TT4	14	LZS	165
3SB2	136-141,146	5TT5	20	LZX	165
3SB3	146				
3SE2	150,151,154-157				
3SE5	152				
3SE6	153				
3SE7	148				
3SK1	126-135,146				
3SU1	115,119,121,127				
3SX1	35				
3TF2	32,34				
3TF4	32				
3TF5	32				
3TF6	35				
3TG	36				
3TH2, 3TH4	147				
3TK28	169	6		P	
3TL	35,37,38,160	6GK	49	P1V	166
3TX	37,38	6SE	162,163		
3TY	42,43	6SL	146-163		
3UA5	43				
3UA6	35				
3UA7	50,51				
3UF	163				
3UG	84				
3UL	43				
3UW	58-69,103,105,192-193				
3VA	70-73				
3VM	74-82,103,105,197				
3VL	85-93,103,105				
3VT	94-102,103,105,120,195,196				
3WL	103				
3WX	103,105,106-107,197				
3WT	51, 120				
3ZS	148				
3ZY					



3AH4 Vakum Kesici

40,5 kV 'a kadar sık açma-kapama gerektiren yerlerde kullanıma uygun vakum kesici

40,5 kV'a kadar olan 3AH4 tip Vakum Kesici, yüksek sayıda açma-kapamaya göre tasarlanmıştır. Örneğin, ark ocaklarının çalışması günde 100'den fazla açma-kapama gerektirir. IEC Standardına göre E2/M2/C2 sınıfı olup, 120,000 açma-kapama ömrüne sahiptir. Her 10,000 açma-kapama ardından çalışma mekanizmalarının greslenmesi (yağlanması) ve her 30,000

açma-kapama ardından da vakum tüplerinin değiştirilmesiyle minimum bakım gerektiren 3AH4 Vakum Kesiciler yoğun mekanik zorluklar altında çalışma ömrü boyunca güvenilir performansını korur. Bu ürünün bakım hizmetleri 3AH4 Vakum Kesici Bakım Merkezi'mizde verilmektedir.

Basit - Esnek - Yetenekli

SIRIUS 3SK1 Emniyet Röleleri

siemens.com.tr/safety-integrated

Minimum Ürün Çeşitliliği – Minimum Stok Maliyeti

- Tek bir ana modül, tüm dijital emniyet uygulamalarını destekler

Maksimum Esneklik

- DIP seçim anahtarı ile hızlı uygulama seçimi (Örnek: Acil Durdurma, Kapı Emniyeti, Işık Perdesi, Çift-El Kontrol, ...)

Ek Emniyet İhtiyaçlarına Hızlı Çözüm

- Opsiyonel olarak, giriş modülü ya da çıkış modülü ilave edilebilir

İşçilik Maliyetlerinden ve Elektrik Panosundan Tasarruf

- Alt bağlantı terminalleri ile modüller arası bağlantı ve besleme gerilimi için ek kablo bağlantısı gerekmez. Panoda ek klemens ve kablo ihtiyacını azaltır

Onaylanmış Emniyet

- IEC 62061'e göre Sil 3, ISO 13849-1'e göre Pl-e uygulamalarda kullanıma uygundur



SIEMENS



Totally Integrated Power – SENTRON

3VA Kompakt Tip Güç Şalterleri

Sizin ihtiyaçlarınız dikkate alınarak tasarlanmış, eksiksiz bir sistem.

Mühendislik sürecine destek olur
İyi tasarlanmış ve yüksek esnekliğe sahip 3VA kompakt tip şalterler, enerji dağıtım sistemlerinde, mühendislikten günlük işleme kadar her adımda en etkin desteği sağlar.

Çözümler sağlar
Geniş ürün yelpazesinden temel ürünler (şalter ve aksesuarlar) seçilir ve kompakt şalterlerin konfigürasyonu tamamen sizin ihtiyaçlarınıza yönelik yapılır.

Çalışma saatlerini düşürür
Kapsamlı Bilgisayar Destekli Teknoloji (CAx) verileri sayesinde mühendislik ve planlama sürelerinizi düşürebilirsiniz.

Şeffaflığı artırır
Sisteminizde yüksek seviyede şeffaflık sağlar ve tüm enerji verilerinizi kaydeder.

Sistem devamlılığını sağlar
Tam selektivite ve seçici çalışma konsepti sayesinde tasarruf ederken, sisteminizin devamlılığını, güvenliğini ve korunmasını garanti eder.

Daha fazla bilgi için QR kodunu okutun.



www.siemens.com.tr/3VA

SIEMENS

5SL
Classic



Yeni
Ürün

SENTRON

5SL Classic Serisi Otomatik Sigortalar

Konutlar ve Ticari Binalar İçin Ekonomik Otomatik Sigortalar

5SL Classic serisi otomatik sigortaların kısa devre kesme kapasitesi 6 kA'dır. 6 A'den 40 A'e kadar anma akımı ile B ve C açma karakteristiklerinde imal edilen 5SL Classic serisi otomatik sigortalarda kolay kullanım sağlayan ergonomik ve geniş mandal mevcuttur. 0.75 mm²'den 35 mm² kesitli iletkenlere kadar kolay bağlantı yapılmasını sağlayan dikdörtgen kesitli klemensler vardır.

35 mm'lik standart çelik raydan kolaylıkla çıkarılmasını sağlayan ray tutucu vardır. Siemens'in 70 mm derinlikteki diğer otomatik sigortalarında da kullanılan, kolay ve temiz bağlantı sağlayan müşterek baralar 5SL Classic'lerde de kullanılır.

SIEMENS



SIRIUS ACT

SIRIUS ACT Butonlar ve Sinyal Lambaları

Estetik görünüm, kolay montaj, yüksek dayanıklılık,
IP69K Koruma sınıfı